



NL GEBRUIKSAANWIJZING
SLO PRIROČNIK ZA UPORABNIKA
S HANDBOK FÖR ANVÄNDNING OCH UNDERHÅLL
BIH **SRB** **HR** UPUTSTVA ZA KORIŠTENJE I ODRŽAVANJE
RO MANUAL DE UTILIZARE ȘI ÎNTREȚINERE

MB 80 (72.4 cm³) Euro 1*
MB 800 (72.4 cm³) Euro 2



Mod. 365200300B - Feb/2011
CENTROFFSET - Printed in Italy

*
NL - Model niet beschikbaar voor de EU-markten
SLO - Model ni na voljo na trgih Evropske skupnosti
S - Modellen är inte tillgänglig för EU: s marknader
BIH-SRB-HR - Model nije na raspolaganju za tržišta EU
RO - Model nedisponibil pe piața UE

we care

Quality Ethics Environment
ISO 9001 - SA 8000 - ISO 14001



our power, your passion

VERTALING VAN DE OORSPRONKELIJKE INSTRUCTIES

Om de spuit op de juiste manier te kunnen gebruiken en ongelukken te voorkomen eerst deze gebruiks-aanwijzing aandachtig doorlezen alvorens ermee te gaan werken. In deze gebruiksaanwijzing zijn de uitleg van de werking van de verschillende onderdelen en de instructies voor de noodzakelijke controles en het onderhoud opgenomen.

N.B.: De beschrijvingen en de figuren in deze gebruiksaanwijzing zijn niet bindend. De fabrikant reserveert zich het recht eventuele veranderingen aan te brengen zonder zich te verplichten iedere keer deze gebruiksaanwijzing bij te werken.

PREVOD ORIGINALNIH NAVODIL

Za pravilno uporabo atomizerja in v izogib nezgodam, z delom ne pričnite, ne da bi predhodno kar se da pozorno prebrali tega priročnika. Ta priročnik podaja razlage o delovanju posameznih delov in navodila za potrebne kontrole in vzdrževanje.

OPOMBA. Opisi in slike iz tega priročnika niso strogo obvezujoče. Podjetje si pridržuje pravico do morebitnih sprememb, brez obveznosti do vsakokratne posodobitve tega priročnika.

ÖVERSÄTTNING AV ORIGINALANVISNINGAR

Ta inte dimspridaren i bruk förrän du har läst igenom denna handbok ytterst noggrant. Det är en förutsättning för att kunna använda dimspridaren på korrekt sätt och förhindra olyckor. I denna handbok finns förklaringar till de olika komponenternas funktioner och de anvisningar som krävs för att kunna göra nödvändiga kontroller och underhåll.

OBS! Beskrivningarna och illustrationerna som finns i denna handbok är inte strängt förpliktande, utan tillverkaren förbehåller sig rätten att göra ändringar på maskinen utan att från gång till gång anpassa innehållet i handboken.

PRIJEVOD IZVORNIH NAPUTAKA

U svrhu pravilnog korištenja atomizera i radi izbjegavanja nesreća, nemojte počinjati s radom prije nego što ste pročitali ova uputstva s najvećom mogućom pozornošću. Uputstva sadrže pojašnjenja o radu svakog pojedinog dijela i neophodne informacije o obaveznim kontrolama i radovima na održavanju.

NAPOMENA. Opisi i slike sadržane u ovim uputstvima ne predstavljaju nikakvu obvezu za Proizvođača. Proizvođač pridržava pravo unošenja izmjena bez obveze ažuriranja ovih uputstava.

TRADUCERE INSTRUCȚIUNI ÎNȚIALE

Pentru o utilizare corectă a atomizorului și pentru a evita accidentele, nu începeți lucrul fără a fi citit acest manual cu cea mai mare atenție. În acest manual veți găsi explicațiile privind funcționarea diferitelor componente și instrucțiunile privind controalele necesare și întreținerea.

Notă: Descrierile și ilustrațiile din prezentul manual au caracter pur orientativ. Firma își rezervă dreptul de a aduce eventuale modificări, fără a-și lua angajamentul de a actualiza de fiecare dată acest manual.



LET OP!!!



HOORSCHADEGEFLUIT

IN ZIJN NORMAAL GEBRUIKSTOESTAND KAN DEZE MACHINE VOOR DE BESTEMDE OPERATOR EEN DAGELIJKS PERSOONLIJK LAWAAIBLOOTSTELLING MET ZICH MEEBRENGEN, DIE

85 dB(A)

OF MEER BEDRAAGT



PAŢNJA!!!



OPASNOST OD OŐTEĆENJA SLUHA

POD UOBIĆAJENIM UVJETIMA RADA OVOG UREĐAJA, OSOBA KOJA GA KORISTI MOŢE BITI IZLOŢENA DNEVNO RAZINI BUKE JEDNAKOJ ILI VIŐOJ OD

85 dB(A)



POZOR!!!



NEVARNOST POŐKODB SLUHA

OB NORMALNIH POGOJIH UPORABE, LAHKO TA STROJ ZA PRISTOJNEGA UPRAVLJALCA PREDSTAVLJA OSEBNO IN DNEVNO IZPOSTAVLJENOST HRUPU, KI JE ENAK ALI VIŐJI OD

85 dB(A)



ATENȚIE!!!



RISC DE DIMINUARE A AUZULUI

ÎN CONDIȚII NORMALE DE UTILIZARE, ACEST APARAT POATE FACE CA OPERATORUL SĂ FIE SUPUS UNUI NIVEL DE EXPUNERE PERSONALĂ, ZILNICĂ, LA ZGOMOT EGALĂ CU SAU MAI MARE DE

85 dB(A)



VARNING!!!



RISK FÖR HÖRSELNEDSÄTTNING

VID NORMAL ANVÄNDNING KAN DENNA MASKIN EXPONERA OPERATÖREN FÖR EN DAGLIG BULLERNIVÅ SOM ÄR LIKA MED ELLER HÖGRE ÄN

85 dB(A)

NL INHOUD

INLEIDING _____	2	OPSLAG _____	38
UITLEG VAN DE VEILIGHEIDSSYMBOLLEN _____	4	VOORBEREIDING VAN DE MACHINE VOOR DE DISTRIBUTIE VAN PRODUCTEN IN POEDERVORM _____	42
ONDERDELEN VAN DE SPUIT _____	5	TECHNISCHE GEGEVENS _____	44
VEILIGHEIDSVORSCHRIFTEN _____	6	CONFORMITEITS-ERKLARING _____	47
MONTAGE _____	12	ONDERHOUDSTABEL _____	48
STARTEN _____	16	OPLOSSEN VAN PROBLEMEN _____	51
GEBRUIK _____	24	GARANTIE BEWIJS _____	54
STOPPEN VAN DE MOTOR _____	32		
ONDERHOUD _____	32		

BIH SRB HR KAZALO

UVODNE NAPOMENE _____	2	ODRŽAVANJE _____	33
OBJAŠNJENJE SIMBOLA I SIGURNOSNA UPOZORENJA _____	4	USKLADIŠTAVANJE _____	39
SASTAVNI DIJELOVI ATOMIZERA _____	5	PRIP. UREĐAJA ZA ZAPRAŠIVANJE _____	43
SIGURNOSNI PROPISI _____	8	TEHNIČKI PODACI _____	44
SKLAPANJE _____	13	IZJAVA SUGLASNOSTI _____	47
POKRETANJE _____	17	TABLICA ODRŽAVANJA _____	49
KORIŠTENJE _____	25	OTKLANJANJE KVAROVA _____	52
ZAUSTAVLJANJE MOTORA _____	33	GARANTNI LIST _____	55

SLO KAZALO

UVOD _____	2	VZDRŽEVANJE _____	32
RAZLAGA SIMBOLOV IN VARNOSTNA OPOZORILA _____	4	SKLADIŠČENJE _____	38
SESTAVNI DELI ATOMIZERJA _____	5	PRIPRAVA STROJA ZA RAZPRŠEVANJE PRAŠNIH PRIPRAVKOV _____	42
VARNOSTNA PRAVILA _____	6	TEHNIČNI PODATKI _____	44
MONTAŽA _____	12	IZJAVA O SKLADNOSTI _____	47
ZAGON _____	16	TABELA VZDRŽEVANJA _____	48
UPORABA _____	24	ODPRAVA PROBLEMOV _____	51
ZAUSTAVITEV MOTORJA _____	32	GARANCIJSKI LIST _____	54

RO CUPRINS

INTRODUCERE _____	2	DEPOZITAREA _____	39
EXPLICAȚIA SIMBOLURILOR ȘI RECOMANDĂRI PRIVIND SIGURANȚA _____	4	PREGĂTIREA APARATULUI PENTRU DISTRIBUIREA PRODUSELOR SUB FORMĂ DE PULBERI _____	43
COMPONENTELE ATOMIZORULUI _____	5	DATE TEHNICE _____	44
NORME DE SIGURANȚĂ _____	8	DECLARAȚIE DE CONFORMITATE _____	47
MONTAREA _____	13	TABEL DE ÎNTREȚINERE _____	50
PORNIREA _____	17	REZOLVAREA PROBLEMELOR _____	53
UTILIZAREA _____	25	CERTIFICAT DE GARANȚIE _____	55
OPRIREA MOTORULUI _____	33		
ÎNȚREȚINEREA _____	33		

S INNEHÅLLSFÖRTECKNING

INLEDNING _____	2	FÖRVARING _____	38
FÖRKLARINGAR TILL SYMBOLER OCH SÄKERHETSANVISNINGAR _____	4	FÖRBEREDA MASKINEN FÖR SPRIDNING AV ÄMNET I PULVERFORM _____	42
DIMSPRIDARENS KOMPONENTER _____	5	TEKNISKA DATA _____	44
SÄKERHETSANVISNINGAR _____	7	EG-FÖRSÄKRAN OM ÖVERENSSTÄMMELSE _____	47
ASSEMBLERING _____	12	UNDERHÅLLSTABELL _____	49
START _____	16	PROBLEMLÖSNING _____	52
ANVÄNDNING _____	24	GARANTIBEVIS _____	54
STOPP AV MOTORN _____	32		
UNDERHÅLL _____	32		



NL UITLEG SYMBOLEN EN AANWIJZINGEN BETREFFENDE DE VEILIGHEID

- 1) Gevaar door het gebruik van giftige stoffen in de meng- en vloeistoftanks.
- 2) Lees de gebruiksv- en onderhoudshandleiding
- 3) Veiligheidsverplichting
- 4) Gehoorbescherming verplicht
- 5) Het is verplicht een adembeschermingsmasker te dragen
- 6) Veiligheidsschoeisel verplicht
- 7) Handschoenen verplicht
- 8) Geen resterende vloeistoffen afvoeren in het milieu
- 9) Drinken niet toegestaan
- 10) De beveiliging niet verwijderen terwijl de ventilator in beweging is.
- 11) Er wordt materiaal uit de machine geworpen, blijf op veilige afstand
- 12) Gebruik de "booster"-pomp niet zonder vloeistoffen
- 13) Dit symbool geeft Waarschuwing en Opmerking aan
- 14) Giftige stof
- 15) Serienummer
- 16) EG-conformiteitsmerk
- 17) Type machine: **VERNEVELAAR**
- 18) Bouwjaar
- 19) **LET OP!** De oppervlakken kunnen heet zijn.

S FÖRKLARINGAR TILL SYMBOLER OCH SÄKERHETSANVISNINGAR

- 1) Fara för giftiga substanser i blandningstankarna och i vätskorna.
- 2) Läs handboken för användning och underhåll
- 3) Det är obligatoriskt att bära skyddsoveraller
- 4) Det är obligatoriskt att bära hörselskydd
- 5) Det är obligatoriskt att bära andningsmask
- 6) Det är obligatoriskt att bära skyddsskor
- 7) Det är obligatoriskt att bära skyddshandskar
- 8) Töm inte ut resterande vätskor i omgivningen
- 9) Drick inte
- 10) Ta aldrig av skyddet när fläkten är i funktion
- 11) Material kan slungas ut från maskinen. Vistas på behörigt säkerhetsavstånd
- 12) Använd inte pumpen "booster" utan vätska
- 13) Denna symbol anger Försiktighet och Varning.
- 14) Giftigt ämne
- 15) Serienummer
- 16) CE-märke för överensstämmelse
- 17) Maskintyp: **DIMSPRIDARE**
- 18) Produktionsår
- 19) **VARNING!** - Ytorna kan vara varma!

RO EXPLICAȚIA SIMBOLURILOR ȘI RECOMANDĂRI PRIVIND SIGURANȚA

- 1) Pericol din cauza utilizării substanțelor toxice în rezervoarele de amestec și de lichid
- 2) Citiți manualul de utilizare și întreținere
- 3) Trebuie să purtați salopete de protecție
- 4) Trebuie să purtați căști de protecție pentru urechi
- 5) Trebuie să purtați mască pentru respirație
- 6) Trebuie să purtați încălțăminte de siguranță
- 7) Trebuie să purtați mănuși
- 8) Nu vărsați lichidele reziduale în mediul înconjurător
- 9) Nu beți
- 10) Nu înlăturați dispozitivul de protecție când ventilatorul este în mișcare
- 11) Aparatul aruncă obiecte, rămâneți la distanță de siguranță
- 12) Nu utilizați pompa "booster" fără lichide
- 13) Acest simbol indică Atenție și Avertizare.
- 14) Substanță otrăvitoare
- 15) Numărul de serie
- 16) Marcaj CE de conformitate
- 17) Tipul de aparat: **ATOMIZOR**
- 18) An de producție
- 19) **ATENȚIE!** Suprafețele pot fi fierbinți!

SLO RAZLAGA SIMBOLOV IN VARNOSTNA OPOZORILA

- 1) Nevarnosti, ki izhajajo iz uporabe strupenih snovi v posodi za gorivo in v posodi za tekočino.
- 2) Preberite priročnik z navodili za uporabo in vzdrževanje
- 3) Obvezna uporaba zaščitne delovne obleke
- 4) Obvezna uporaba slušalk
- 5) Obvezno si nadenite zaščitno masko
- 6) Obvezna uporaba zaščitne obutve
- 7) Obvezna uporaba zaščitnih rokavic
- 8) Tekočinskih ostankov ne odlagajte v okolje
- 9) Ne pijte
- 10) Z delujočim ventilatorjem, varnostnega sistema ne odstranjujte
- 11) Izmetavanje materiala s stroja, upoštevajte varnostno razdaljo
- 12) Ne uporabljajte booster črpalke brez tekočin
- 13) Ta znak vas opozarja na nevarnost in potrebno previdnost.
- 14) Strupena snov
- 15) Serijska številka
- 16) Znak CE o skladnosti
- 17) Tip stroja: **ATOMIZER**
- 18) Proizvodnja leto
- 19) **POZOR!** - Površine so lahko vroče!

BIH SRB HR OBJAŠNJENJE SIMBOLA I SIGURNOSNA UPOZORENJA

- 1) Opasnost uslijed uporabe toksičnih tvari u spremnicima mješavine i tekućina.
- 2) Pročitajte priručnik za rukovatelja
- 3) Obavezno nošenje zaštitnih radnih odijela
- 4) Obavezno nošenje slušalica
- 5) Obveza nošenja respirator maske
- 6) Obavezno nošenje zaštitne obuće
- 7) Obavezno nošenje rukavica
- 8) Ne izlijevati preostalu tekućinu u okoliš
- 9) Ne piti
- 10) Ne skidati štitnik dok je ventilator u pokretu
- 11) Odbacivanje materijala iz stroja: održavati sigurnosnu udaljenost
- 12) Ne koristite «booster» dobavnu crpku bez tekućine
- 13) Ovaj simbol znači: pažnja i oprez.
- 14) Otrovna tvar
- 15) Serijski broj
- 16) Oznaka usklađenosti CE
- 17) Vrsta stroja: **ATOMIZATOR**
- 18) Godina proizvodnje
- 19) **PAĀNJA!** - Površine mogu biti vruće!

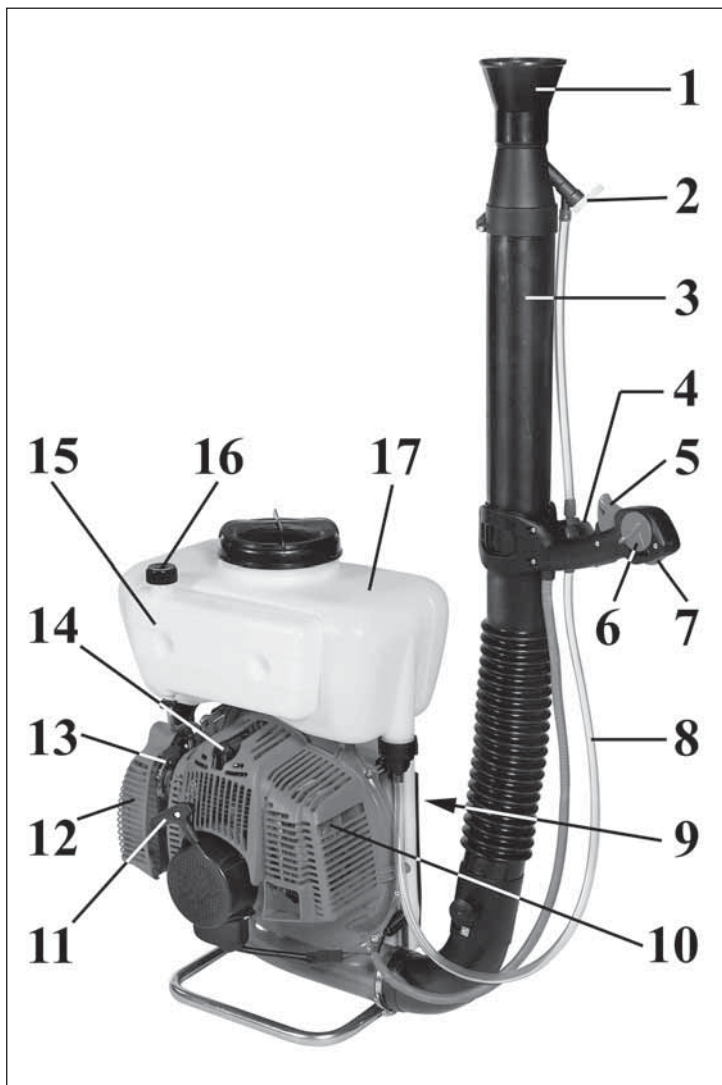

NL

ONDERDELEN VAN DE SPUIT

- | | |
|--------------------------|-------------------------|
| 1 - Diffusor | 10 - Uitlaat |
| 2 - Vloeistofdoseerder | 11 - Startgreep |
| 3 - Lanceerbuis | 12 - Deksel luchtfilter |
| 4 - Vloeistofkraan | 13 - Chokehendel |
| 5 - Gashendel | 14 - Bougie |
| 6 - Acceleratiebegrenzer | 15 - Brandstoftank |
| 7 - Aan/Uitschakelaar | 16 - Dop brandstoftank |
| 8 - Vloeistofbuis | 17 - Vloeistoftank |
| 9 - Draagriem | |

SLO

SESTAVNI DELI ATOMIZERJA

- | | |
|--------------------------|--------------------------------|
| 1 - Pršilnik | 11 - Pogonski ročaj |
| 2 - Dozator tekočin | 12 - Pokrov filtra za zrak |
| 3 - Odvodna cev | 13 - Ročica dušilke (čoka) |
| 4 - Ventil za tekočine | 14 - Vžigalna svečka |
| 5 - Ročica plina | 15 - Rezervoar za gorivo |
| 6 - Omejevalnik hitrosti | 16 - Čep rezervoarja za gorivo |
| 7 - Ozemljitveno stikalo | 17 - Rezervoar za tekočine |
| 8 - Cev za tekočine | |
| 9 - Jermeni | |
| 10 - Izpušna cev | |

S

DIMSPRIDARENS KOMPONENTER

- | | |
|--------------------|------------------------------|
| 1 - Spridare | 10 - Ljuddämpare |
| 2 - Vätskedoserare | 11 - Starthandtag |
| 3 - Sprutrör | 12 - Lock till luftfilter |
| 4 - Vätskekran | 13 - Startspak |
| 5 - Gasspak | 14 - Tändstift |
| 6 - Gasbegränsare | 15 - Bränsletank |
| 7 - På/Avknapp | 16 - Lock till bränsletanken |
| 8 - Vätskerör | 17 - Vätsketank |
| 9 - Bärsele | |

BIH SRB HR

SASTAVNI DIJELOVI ATOMIZERA

- | | |
|--------------------------|-----------------------------|
| 1 - Difuzor | 10 - Ispušni prigušivač |
| 2 - Dozator tekućine | 11 - Ručica za pokretanje |
| 3 - Cijev za ispuhivanje | 12 - Poklopac filtera zraka |
| 4 - Ventil za tekućinu | 13 - Poluga startera |
| 5 - Poluga gasa | 14 - Svjećica |
| 6 - Graničnik ubrzanja | 15 - Spremnik za gorivo |
| 7 - Prekidač uzemljenja | 16 - Čep spremnika goriva |
| 8 - Cijev za tekućinu | 17 - Spremnik za tekućinu |
| 9 - Pojasevi | |

RO

COMPONENTELE ATOMIZORULUI

- | | |
|--------------------------------|--|
| 1 - Difuzorul | 11 - Mânerul de pornire |
| 2 - Dozatorul de lichide | 12 - Capacul filtrului de aer |
| 3 - Tubul de pulverizare | 13 - Buton comandă starter |
| 4 - Robinetul pentru lichide | 14 - Bujia |
| 5 - Butonul accelerator | 15 - Rezervorul de carburant |
| 6 - Limitatorul de accelerație | 16 - Bușonul rezervorului de carburant |
| 7 - Întrerupătorul de masă | 17 - Rezervorul de lichide |
| 8 - Tubul pentru lichide | |
| 9 - Hamurile | |
| 10 - Eșapamentul | |

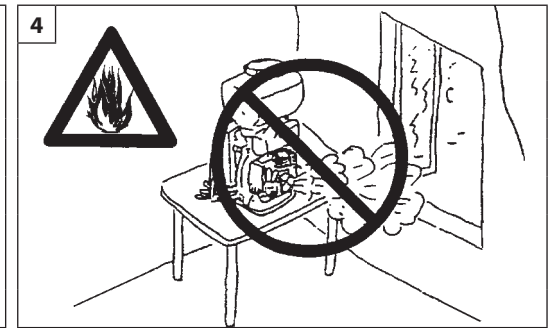
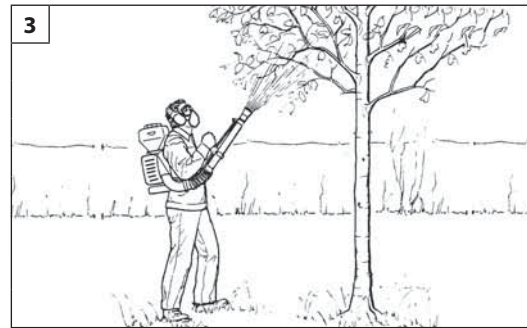
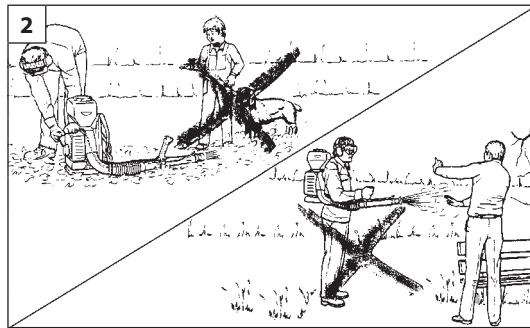
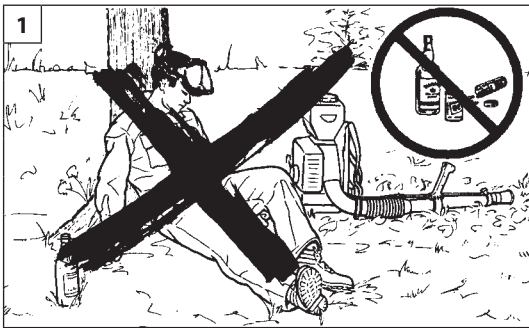

Nederlands

Slovenščina

VEILIGHEIDSVOORSCHRIFTEN

VARNOSTNA PRAVILA

! **LET OP -** Als de spuit op de juiste manier gebruikt wordt, is het een snel, gemakkelijk en efficiënt werktuig; als de spuit niet op de juiste manier of zonder de nodige voorzorgsmaatregelen gebruikt wordt, kan het een gevaarlijk werktuig worden. Opdat u altijd prettig en veilig kunt werken de hierna in de loop van de handleiding volgende.

! **WAARSCHUWING:** Het ontstekingsstelsel van uw apparaat produceert een elektromagnetisch veld met een zeer lage intensiteit. Dit veld kan interferentie veroorzaken met bepaalde pacemakers. Om het risico op ernstig letsel of overlijden zo klein mogelijk te houden moeten personen met een pacemaker hun eigen arts en de fabrikant van de pacemaker raadplegen voordat ze dit apparaat gebruiken.

! **WAARSCHUWING!** – Nationale reglementeringen kunnen bepalingen omvatten die het gebruik van de machine beperken.

- 1- Gebruik de spuit niet, voordat U op specifieke wijze instructies hebt ontvangen omtrent het gebruik. De gebruiker dient eerst te oefenen met het apparaat voordat hij of zij het in de praktijk gaat gebruiken.
- 2- De spuit moet alleen door volwassenen in goede lichamelijke conditie, die de gebruiksaanwijzingen kennen, gebruikt worden.
- 3- Gebruik de spuit niet als u vermoeid bent of onder invloed verkeert van alcohol of drugs (Fig. 1).
- 4- Geen sjaals, armbanden of andere kleding, die tussen de rotor terecht zouden kunnen komen, dragen. Draag PBM's, in het bijzonder handschoenen, overall, veiligheidsbril en gehoorbeschermers (pag. 10-11).
- 5- Bij het opstarten en het gebruik van de spuit niet toestaan, dat zich andere personen of dierlijken binnen diens actieradius bevinden (Fig. 2).
- 6- Bij het werken altijd een stevige en veilige houding aannemen (Fig. 3).
- 7- Als de motor loopt kom nooit met de handen in de buurt van de rotor en geen onderhoudswerkzaamheden uitvoeren.
- 8- Dagelijks de spuit controleren om zich ervan te overtuigen, dat ieder onderdeel, al dan niet ter bescherming, goed functioneert.

- 9- Geen beschadigde, slecht gerepareerde of gemonteerde of naar eigen goeddunken aangepaste spuit gebruiken. Geen enkele veiligheidsvoorziening verwijderen, beschadigen of uitschakelen.
- 10- De spuit alleen in heel goed geventileerde ruimtes gebruiken. Niet gebruiken in ontplofbare, gesloten ruimtes of in de buurt van ontvlambare stoffen (Fig. 4).
- 11- Het is verboden een andere rotor op het krachtafneempunt aan te brengen dan die door de fabrikant wordt geleverd.
- 12- Als u de vernevelaar wegdoet, mag u deze niet in het milieu achterlaten, maar dient u het apparaat in te leveren bij uw leverancier of bij een afvalverwerkingscentrum.
- 13- De spuit alleen aan ervaren personen in handen geven of uitlenen, die de werking en het juiste gebruik van de machine kennen. Ook de handleiding met de gebruiksaanwijzingen meegeven om te lezen alvorens met het werk te beginnen.
- 14- Deze Handleiding zorgvuldig bewaren en raadplegen voor ieder gebruik van de machine.
- 15- Houd alle etiketten met gevaar- en veiligheidssignaleringen in perfecte conditie. Als ze beschadigd of onleesbaar worden, moeten ze onmiddellijk worden vervangen (zie pag.4).
- 16- Start de machine nooit zonder dat er de rotor. Het veroorzaakt schade aan de motorstukken alsook het vervallen van de garantie.
- 17- Gebruik de verstuiver niet in de buurt van elektrische apparatuur en elektriciteitsleidingen (Fig.5).
- 18- Stoot en forceer de vliegwielen van de rotor niet; werk niet met een beschadigde rotor.
- 19- Gebruik de spuit niet met **ontvlambare** en/of **corrosieve** stoffen.
- 20- Monteer de rotor niet op andere motoren of krachttransmissies.
- 21- Sluit de luchtingang van de rotor niet af en laat hem niet verstopt raken.
- 22- Gebruik de machine niet voor andere doeleinden dan die in de handleiding worden aangegeven (zie pag. 24).
- 23- Laat het apparaat niet achter met draaiende motor.
- 24- Vergeet niet dat de eigenaar of de gebruiker aansprakelijk is voor ongevallen of risico's geleden door derden of voor schade aan goederen.

! **POZOR -** Ob pravilni uporabi, je atomizer hitro, udobno in učinkovito delovno orodje; ob nepravilni uporabi ali neupoštevanju varnostnih opozoril, pa lahko postane nevarno orodje. Da bi bilo vaše delo vedno prijetno in varno, dosledno sledite varnostnim navodilom iz tega priročnika.

! **POZOR:** Naprava za vžig motorja povzroča zelo šibko elektromagnetno polje. To elektromagnetno polje lahko moti delovanje nekaterih srčnih spodbujevalnikov. Za zmanjšanje tveganja za nastanek hudih zdravstvenih posledic ali smrti morajo osebe, ki imajo vgrajen srčni spodbujevalnik, pred uporabo stroja prositi za nasvet svojega osebnega zdravnika in proizvajalca srčnega spodbujevalnika.

! **POZOR!** - Predpisi, veljavni v posameznih državah, lahko omejijo uporabo stroja.

- 1 - Atomizerja ne uporabljajte preden ste bili natančno seznanjeni z njegovo uporabo. Uporabnik brez izkušenj mora pred uporabo na poljedelski površini opraviti ustrezne vaje.
- 2 - Atomizer lahko uporabljajo izključno odrasli, z dobro telesno pripravljenostjo ter seznanjeni z navodili za uporabo.
- 3 - Atomizerja ne uporabljajte, če ste utrujeni ali pod vplivom alkohola oziroma mamil (slika 1).
- 4 - Ne nosite šalov, zapestnic ali drugih predmetov, ki bi se lahko ujeli v vetrnico ventilatorja. Nadenite si sredstva za osebno zaščito, še posebno zaščitne rokavice, očala in slušalke (glejte str. 10-11).
- 5 - Med zagonom in uporabo (slika 2) atomizerja, naj se druge osebe in živali ne zadržujejo v območju delovanja slednjega.
- 6 - Vedno delajte v stabilnem in varnem položaju (slika 3).
- 7 - Ko motor deluje, rok ne približujte vetrnici ventilatorja in ne izvajajte vzdrževalnih posegov.
- 8 - Atomizer preverjajte vsak dan, da se prepričate, ali vsi varnostni in drugi sestavni deli pravilno delujejo.
- 9 - Če je atomizer poškodovan, slabo popravljeno, slabo nameščen ali samovoljno spremenjen, ga ne uporabljajte. Ne odstranjujte, poškodujte ali izklaplajte varnostnih mehanizmov.
- 10 - Atomizer uporabljajte le v dobro prezračenih prostorih. Ne uporabljajte ga v eksplozivnem okolju, v zaprtih prostorih ali v

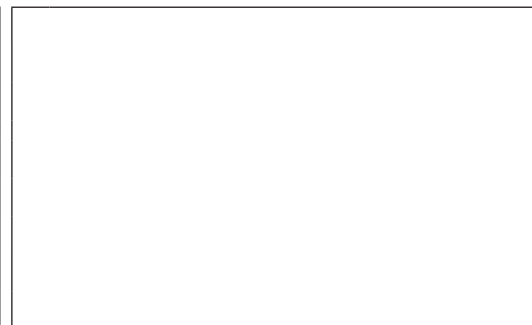

Slovenščina

Svenska

VARNOSTNA PRAVILA

SÄKERHETSANVISNINGAR

bližini vnetljivih snovi (sl. 4).

- 11 - Na priključno gred atomizerja je prepovedano nameščati drugačno vetrnico od tiste, ki jo dobavi izdelovalec.
- 12 - V primeru, da morate izrabljeni pršilnik vreči proč, ga ne odvrzite nekje v naravi, temveč ga vrnite trgovcu ali predajte centru za zbiranje odpadkov.
- 13 - Atomizer izročite ali posodite le izkušenim osebam, ki so seznanjene z delovanjem in pravilno uporabo stroja. Skupaj s strojem jim izročite tudi priročnik z navodili za uporabo, s katerim se morajo seznaniti pred pričetkom uporabe.
- 14 - Ta priročnik skrbno shranite in ga berite pred vsako uporabo naprave.
- 15 - Vse etikete z oznakami nevarnosti in varnostnimi navodili naj bodo brezhibne. V primeru poškodbe ali obrabe etiket, jih nemudoma zamenjajte (glejte str. 4).
- 16 - Priporočamo **vam**, da stroja nikoli ne poženete **brez vetrnice**. To bi lahko povzročilo hude poškodbe na delih motorja in bi imelo za posledico takojšnje prenehanje veljavnosti garancije.
- 17 - Atomizerja ne uporabljajte v bližini električnih naprav in električnih vodov (sl. 5).
- 18 - Ne zadevajte se ob lopatice vetrnice in ne obračajte jih na silo; s poškodovano vetrnico, stroja ne uporabljajte.
- 19 - Atomizerja ne uporabljate z **vnetljivimi** in/ali **jedkimi snovmi**.
- 20 - Vetrnice ne nameščajte na druge motorje ali prenose moči.
- 21 - Ne preprečujte ali zapirajte vhodnega priključka zraka vetrnice.
- 22 - Stroja ne uporabljajte za drugačne namene od tistih, ki so navedeni v priročniku (glejte str. 24).
- 23 - Ne puščajte stroja s prižganim motorjem brez nadzora.
- 24 - Ne pozabite, da ste kot lastnik stroja oziroma njegov uporabnik odgovorni za delovne nezgode ali poškodbe, ki bi jih utrpeli tretje osebe ali njihovo imetje.

⚠ VARNING - Om dimspridaren används på korrekt sätt är den ett snabbt, bekvämt och effektivt arbetsredskap. Om den däremot används på felaktigt sätt eller utan erforderlig försiktighet kan den vara farlig. Följ noggrant säkerhetsanvisningarna nedan så att ditt arbete alltid kan ske på tillfredsställande och säkert sätt.

⚠ VARNING: Tändningssystemet på din enhet, producerar ett elektromagnetiskt fält med mycket låg intensitet. Detta fält kan störa vissa pacemakers. För att minska risken för allvarliga eller dödliga skador, ska personer med pacemaker rådfråga sin läkare och tillverkaren av pacemakern innan de använder den här maskinen.

⚠ VARNING! – Nationella förordningar kan begränsa användningen av maskinen.

- 1 - Använd inte dimspridaren innan du fått specifika instruktioner om användningen. Operatören ska vid första användningen öva sig innan den används på fältet.
- 2 - Dimspridaren får endast användas av vuxna personer som känner till reglerna för hur dimspridaren skall användas och har god kondition och hälsa.
- 3 - Använd inte dimspridaren när du är trött eller efter att ha intagit alkohol eller droger (Fig. 1).
- 4 - Bär aldrig halsdukar, armband eller annat som kan fastna i fläkthjulet. Bär personlig skyddsutrustning, i synnerhet skyddshandskar, skyddsglasögon och hörselskydd (se sid. 10-11).
- 5 - Låt inga människor eller djur vistas i riskområdet runt dimspridaren under start och användning (Fig. 2).
- 6 - Se till att din arbetsställning alltid är stabil och säke (Fig. 3).
- 7 - Se till att dina händer aldrig kommer i närheten av fläkthjulet och gör inget underhåll när motorn är på.
- 8 - Kontrollera dimspridaren varje dag för att vara säker på att säkerhetsanordningar och andra anordningar är funktionsdugliga.
- 9 - Arbeta inte med en dimspridare som är skadad, dåligt reparerad, fel monterad eller godtyckligt justerad. Ta inte bort någon säkerhetsanordning och se till att inga säkerhetsanordningar skadas eller blir överksamma.

10 - Använd endast dimspridaren på väl ventilerade platser. Använd den inte där risk för explosion föreligger, i stängda utrymmen eller i närheten av antändbara ämnen (Fig. 4).

11 - Det är förbjudet att montera andra fläkthjul på dimspridarens kraftuttag än det som levereras av tillverkaren.

12 - Lämna dimspridaren till återförsäljaren eller en återvinningsstation när den skall skrotas. Kasta den inte i naturen.

13 - Låt endast personer som har fackkunskap och kännedom om dimspridarens funktion och användning få använda eller låna dimspridaren. Överlämna även handboken med bruksanvisningar till personer som skall använda dimspridaren. Handboken skall läsas innan arbetet påbörjas.

14 - Förvara denna handbok med omsorg och läs den före varje användning av maskinen.

15 - Se till att alla etiketter med varnings- och säkerhetssymboler är i perfekt skick. Om etiketterna skadas eller blir oläsbara måste de omedelbart bytas ut (se sid. 4).

16 - **Starta aldrig maskinen utan fläkthjul.** Det kan orsaka betydande skador på motorkomponenter och göra garantin ogiltig.

17 - Använd inte dimspridaren i närheten av elkablar eller elektrisk utrustning (Fig. 5).

18 - Forcera inte bladen på fläkthjulet och se till att de inte utsätts för stötar. Arbeta inte med skadat fläkthjul.

19 - Använd inte dimspridaren med **antändliga** eller **korrosiva** ämnen.

20 - Montera inte fläkthjulet på andra motorer eller kraftöverföringsanordningar.

21 - Hindra och stäng inte luftintaget till fläkthjulet.

22 - Använd inte maskinen för annat bruk än det som anges i manualen (se sid. 24).

23 - Lämna inte maskinen med motorn igång.

24 - Kom ihåg att ägaren eller operatören är ansvarig för olyckor eller risker som åsamkas tredje part eller deras egendom.

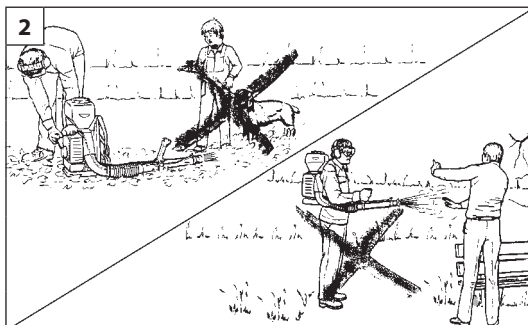

Hrvatski

SIGURNOSNI PROPISI

⚠ PAŽNJA - Ako se pravilno koristi, ovaj atomizer je brz, praktičan i učinkovit radni alat; nepropisno korištenje i zanemarivanje potrebnih mjera predostrožnosti može vas izložiti opasnostima. Raditi ćete uvijek na siguran način i sa zadovoljstvom ako pažljivo slijedite dole navedene sigurnosne propise, kao i one koje ćete naći dalje u uputstvima.

⚠ PAŽNJA: Sustav za paljenje vašeg uređaja proizvodi elektromagnetsko polje vrlo niskog intenziteta. To polje može utjecati na pojedine pacemakere. Radi umanjenja opasnosti od teških ili smrtonosnih ozljeda, osobe s pacemakerom bi, prije korištenja ovoga stroja, trebale potražiti savjet od liječnika, kao i od proizvođača pacemakera.

⚠ PAŽNJA! – Državni propisi mogu ograničavati uporabu stroja.

- 1 - Nemojte koristiti atomizer ako niste na specifičan način upućeni u njegovu uporabu. Neiskusni rukovatelj se mora uvježbati prije korištenja na radnom području.
- 2 - Ovaj atomizer smiju upotrebljavati jedino odrasle osobe koje su radno sposobne i upoznate s pravilima uporabe.
- 3 - Nemojte upotrebljavati atomizer ako ste fizički premoreni, odnosno pod utjecajem alkohola ili droga (sl. 1).
- 4 - Nemojte nositi šalove, narukvice ili odjeću koja može lako zapeti za rotor. Nosite OZS, a naročito rukavice, zaštitne naočale i slušalice (vidi str. 10-11).
- 5 - Nemojte dozvoliti drugim osobama da se zadržavaju u radnom djelokragu atomizera prilikom pokretanja ni tijekom uporabe (sl. 2).
- 6 - Radite uvijek u stabilnom i sigurnom položaju (sl. 3).
- 7 - Dok je motor u pokretu nemojte približavati ruke rotoru ni vršiti održavanje.
- 8 - Svakodnevno provjeravajte atomizer, kako bi bili sigurni da sve sigurnosne i ostale naprave ispravno rade.
- 9 - Nemojte upotrebljavati atomizer ako je oštećen, nepropisno popravljn, nepravilno montiran ili prepravljn. Nemojte skidati, oštećivati ili onemogućavati rad bilo koje sigurnosne naprave.
- 10 - Koristite atomizer jedino na dobro prozračanim mjestima.

Nemojte koristiti u eksplozivnoj okolini, u zatvorenom prostoru ni u blizini zapaljivih tvari (sl. 4).

- 11 - Zabranjeno priključivati na priključak atomizera rotor drugačiji od onog kojeg dostavlja Proizvođač.
- 12 - Ako smatrate da je radni vijek atomizera okončan, nemojte ga ostavljati u okolišu, već ga vratite ovlaštenom prodajnom mjestu ili centru za sakupljanje otpada.
- 13 - Izručite ili posudite atomizer samo iskusnim osobama koje su upoznate s radom i s pravilnom upotrebom uređaja. Izručite i priručnik s uputama za uporabu, kojeg obavezno treba pročitati prije pristupanja radu.
- 14 - Pažljivo čuvajte ova uputstva i konzultirajte ih prije svakog korištenja uređaja.
- 15 - Pazite da su sve naljepnice sa znakovima opasnosti i sigurnosti u savršenom stanju. U slučaju oštećenja ili propadanja treba ih odmah zamijeniti (vidi str. 4).
- 16 - Preporučujemo da **ni u kom slučaju ne pokrećete uređaj bez rotora**. To može izazvati teška oštećenja dijelova motora i istovremeni prekid garancije.
- 17 - Nemojte koristiti atomizer u blizini električnih postrojenja ni električnih vodova (sl. 5).
- 18 - Nemojte udarati ili silom okretati lopatice rotora; nemojte raditi s oštećenim rotorom.
- 19 - Nemojte koristiti atomizer sa **zapaljivim** i/ili **nagrizajućim** tvarima.
- 20 - Nemojte ugrađivati rotor na druge motore ili pogone.
- 21 - Nemojte zapriječavati ili zatvarati kontakt za dovod zraka rotoru.
- 22 - Nemojte koristiti uređaj u svrhe drugačije od onih navedenih u priručniku (vidi str. 25).
- 23 - Ne ostavljajte stroj s upaljenim motorom.
- 24 - Zapamtite da je vlasnik ili rukovatelj odgovoran za nesreću ili opasnost koju pretrpe treće osobe ili koja je nanešena njihovom vlasništvu.

Română

NORME DE SIGURANȚĂ

⚠ ATENȚIE - Atomizorul, dac  este utilizat corect, este un instrument de lucru rapid, comod  i eficient; dac  este utilizat  n mod incorect sau f r  a se lua m surile de precau ie necesare, poate deveni un instrument periculos. Pentru ca munca dv. s  fie  ntotdeauna pl cut   i sigur , respecta i cu stricte e normele de siguran a  ndicate mai jos  i  n restul manualului.

⚠ ATENȚIE: Sistemul de aprindere al aparatului dv. produce un c mp electromagnetice de intensitate foarte joas . Acest c mp poate interfera cu unele pacemakere. Pentru a reduce riscul de leziuni grave sau mortale, persoanele cu pacemaker trebuie s - i consulte medicul  i pe produc torul pacemakerului  nainte de a utiliza acest aparat.

⚠ ATENȚIE! - Regulamentele pot limita de utilizare a ma inii.

- 1 - Nu utiliza i atomizorul  nainte de a fi instrui i  n mod special  n leg tur  cu folosirea acestuia. Operatorul care folose te aparatul pentru prima oar  trebuie s  se preg teasc  f c nd exerci ii  nainte de a-l folosi pe teren.
- 2 - Atomizorul trebuie utilizat numai de persoane adulte, cu o bun  condi ie fizic ,  i care cunosc instruc iunile de utilizare.
- 3 - Nu folosi i atomizorul dac  sunte i obosi i sau sub efectul alcoolului ori al drogurilor (Fig. 1).
- 4 - Nu purta i e arfe, br t ri sau alte articole care se pot ag ta  n rotor. Purta i echipament de protec ie individual , mai ales m nu i, ochelari  i c  ti de protec ie pentru urechi (vezi pag. 10-11).
- 5 - Nu permite i altor persoane s  r m n   n raza de ac iune a atomizorului  n timpul pornirii  i al utiliz rii (Fig. 2).
- 6 - Lucra i  ntotdeauna  ntr-o pozi ie stabil   i sigur  (Fig. 3).
- 7 - Nu apropia i niciodat  m inile de rotor  i nu efectua i  ntreţinerea c nd motorul este  n mi care.
- 8 - Controla i zilnic atomizorul, pentru a v  asigura c  toate dispozitivele, at t cele de siguran a, c t  i celelalte, sunt  n stare de funcţionare.
- 9 - Nu lucra i cu un atomizor defect, prost reparat, prost montat sau modificat  n mod arbitrar. Nu scoate i, nu deteriora i  i nu face i inutilizabil niciun dispozitiv de siguran a.



Română

NORME DE SIGURANȚĂ

- 10 - Utilizați atomizorul doar în locuri bine aerisite. Nu utilizați într-un mediu cu atmosferă explozivă, în încăperi închise sau în apropierea substanțelor inflamabile (Fig. 4).
- 11 - Este interzis să se aplice pe priza de putere a atomizorului un rotor care să nu fie furnizat de producător.
- 12 - În cazul în care atomizorul trebuie casat, nu-l abandonați la întâmplare, ci predați-l dealerului sau unui centru de colectare a deșeurilor.
- 13 - Predați sau împrumutați atomizorul numai unor utilizatori bine pregătiți, care cunosc modul de funcționare și utilizarea corectă a aparatului. Predați, de asemenea, și Manualul cu instrucțiunile de folosire, care trebuie citit înainte de a începe lucrul.
- 14 - Păstrați cu grijă acest Manual și consultați-l înainte de fiecare utilizare a aparatului.
- 15 - Păstrați toate etichetele cu semnele de pericol și de siguranță în condiții perfecte. În cazul în care sunt deteriorate, înlocuiți-le imediat. (Vezi pag. 4).
- 16 - Se recomandă să **nu porniți niciodată** aparatul **fără rotor**. Aceasta ar putea cauza avarierea gravă a pieselor motorului și duce la decăderea imediată a garanției.
- 17 - Nu utilizați atomizorul în apropierea aparatelor electrice și a liniilor electrice (Fig. 5).
- 18 - Nu loviți și nu forțați palele rotorului; nu lucrați cu rotorul defect.
- 19 - Nu folosiți atomizorul cu substanțe **inflamabile** și/sau **corozive**.
- 20 - Nu montați rotorul pe alte motoare sau transmisii de putere.
- 21 - Nu astupați și nu acoperiți priza de aer a rotorului.
- 22 - Nu folosiți aparatul pentru utilizări diferite de cele indicate în manual (vezi pag. 25).
- 23 - Nu părăsiți aparatul cu motorul pornit.
- 24 - Amintiți-vă că proprietarul sau operatorul este responsabil pentru accidente sau a riscurilor suportate de către terți sau a bunurilor proprii.



1



2

Size 41 p.n. 001001079A
 Size 42 p.n. 001001080A
 Size 43 p.n. 001001081A
 Size 44 p.n. 001001082A
 Size 45 p.n. 001001083A



3

p.n. 001000971A

Nederlands

PERSOONLIJKE BESCHERMINGSMIDDELEN

⚠ Draag bij het werken met de vernevelaar of met gewasbeschermingsmiddelen (transport, bewaren, mengen, onderhoud van de gereedschappen, enz.) altijd persoonlijke beschermingsmiddelen. Het gebruik van persoonlijke beschermingsmiddelen is noodzakelijk om te voorkomen dat de bediener wordt blootgesteld aan gewasbeschermingsmiddelen. Vraag uw dealer om advies bij het kiezen van de juiste kleding.

De kleding moet goed zitten, en mag de bewegingen niet hinderen. Draag niet te wijde, beschermende kleding. **Een overall (Fig.1) is ideaal.** Draag geen kleding, dassen, stropdassen of sieraden die in de takken verstrikt kunnen raken. Lang haar mag niet los gedragen worden, en moet worden beschermd (bijvoorbeeld met een hoofddoek, een muts, een helm, enz.).

Draag veiligheidslaarsen met antislipzool en stalen punten (Fig. 2).

Draag een veiligheidsbril of een vizier (Fig. 3-4)! Zet een goedgekeurd masker op, voordat u de vloeistoffen of poeders gaat verspreiden (Fig. 5).

Gebruik gehoorbeschermingen; bijvoorbeeld oorkappen (Fig. 6) of oordoppen. Het gebruik van gehoorbeschermingen vereist grotere aandacht en voorzichtigheid, want geluidssignalen die waarschuwen voor gevaar (schreeuwen, alarmen, enz.) worden minder goed gehoord.

Draag handschoenen (Fig.7) die de trillingen optimaal absorberen en die u beschermen tegen het contact met chemische stoffen.

Oleo-Mac biedt een complete veiligheidsuitrusting.

Slovenščina

ZAŠČITNA IN VARNOSTNA OBLAČILA

⚠ Pri delu z atomizerjem, pa tudi med vsemi fazami rokovanja s fitosanitarnimi izdelki (prevoz, shranjevanje, mešanje, vzdrževanje orodja, itd.), si vedno nadenite sredstva za osebno zaščito. Uporaba sredstev za osebno zaščito je nujna, saj se tako lahko prepreči izpostavitve uporabnika fitosanitarnim izdelkom. Za nasvet glede ustreznih zaščitnih in varnostnih oblačil, se obrnite na pooblaščenega prodajalca.

Oblačila morajo biti primerna in ne smejo ovirati gibanja. Nadenite si oprijeto zaščitno delovno obleko. **Najprimernejši je delovni kombinezon.** Ne nosite oblek, šalov, kravat ali ovratnih verižic, ki bi se lahko zapletli v grmovje. Dolgi lase spnite in jih zaščitite (na primer z ruto, čepico, čelado itd.)

Obujte varnostne škornje s protizdrsnimi podplati in z jeklenimi kopicami (sl. 2).

Nadenite si zaščitna očala ali obrazni ščitnik (sl. 3-4)! Pred pršenjem tekočin in prahu (slika 5) si nadenite homologirano dihalno masko.

Nadenite si sredstva za zaščito slušnih organov; na primer slušalke (sl. 6) ali čepke za ušesa. Ko uporabljate sredstva za zaščito slušnih organov, morate biti še bolj pazljivi in previdni, saj je dožemanje zvočnih signalov nevarnosti (kričanje, alarmi, ipd.) omejeno.

Nadenite si rokavice (sl. 7), ki omogočajo kar največjo absorpcijo treslajev in ščitijo pred stikom s kemičnimi snovmi.

Družba Oleo-Mac vam nudi popolno paleto varnostne opreme.

Svenska

SKYDDSKLÄDER

⚠ Ha alltid på dig personlig skyddsutrustning när du arbetar med dimspridaren och när du hanterar växtskyddsmedel (vid transport, förvaring, blandning, underhåll av utrustningen, osv.). Användning av personlig skyddsutrustning är obligatoriskt för att undvika att utsättas för växtskyddsmedel. Vänd dig till återförsäljaren för att få råd om lämplig klädsel.

Kläderna skall passa bra och inte vara till besvär. Bär åtsittande skyddskläder. **En hel overall är det idealiska.** Bär inte kläder, skor, slips eller smycken som kan fastna i buskar och sly. Sätt upp långt hår och skydda håret med exempelvis en schal, en mössa eller en hjälm.

Bär skyddsstövlar med halkskyddande sulor och stålspetsar (Fig. 2).

Bär skyddsglasögon eller skyddsskärm (Fig. 3-4)! Använd en godkänd andningsapparat när du sprider vätskor eller pulver (Fig. 5). Sätt på den innan du börjar arbetet.

Bär bullerskydd, till exempel hörlurar (Fig. 6) eller öronproppar. När bullerskydd används krävs större uppmärksamhet och försiktighet eftersom det blir svårare att uppfatta ljud- och varningssignaler, som skrik, larmsignaler, osv.

Bär handskar (Fig. 7) som ger maximal absorbering av vibrationerna och skyddar mot kontakt med kemiska ämnen.

Oleo-Mac har ett komplett utbud av säkerhetsutrustning.



4

p.n. 001001326R



5



6

p.n. 001000835



7

Size S p.n. 001001377
 Size M p.n. 001001378
 Size L p.n. 001001379
 Size XL p.n. 001001380
 Size XXL p.n. 001001381

Hrvatski

Română

ZAŠTITNA ODJEĆA ZA VAŠU SIGURNOST**ECHIPAMENTUL DE PROTECȚIE INDIVIDUALĂ**

⚠ Prilikom rada s atomizerom, kao i u svim fazama u kojima se rukuje s fitosanitetskim materijalom (prijevoz, čuvanje, miješanje, održavanje opreme, itd.), obavezno koristite OZS. Korištenje osobnih zaštitnih sredstava je neophodno da bi se izbjeglo izlaganje djelatnika fitosanitetskom materijalu. Posavjetujte se s vašim prodavačem o izboru odgovarajuće odjeće.

Odjeća mora biti pogodna i ne smije smetati. Nosite pripijenu zaštitnu odjeću. **Idealno je cijelo radno odijelo.** Nemojte nositi odjeću, šalove, kravate ili ogrlice koji bi se mogli zaplesti u grmlje. Dugu kosu trebata skupiti i zaštititi (npr. maramom, beretkom, kacigom, itd.)

Obujte zaštitne čizme, s neklizajućim potplatima i čeličnim kapicama (sl. 2).

**Stavite zaštitne naočale ili vizir (sl. 3-4)!
 Prije raspršivanja ili zaprašivanja stavite homologirani respirator (sl. 5).**

Zaštitite se od buke, na primjer zaštitnim slušalicama (sl. 6) ili čepovima. Uporaba zaštite za sluh zahtijeva veću pozornost i opreznost, pošto je zamjećivanje zvučnih signala opasnosti (povika, alarma, itd.) ograničeno.

Stavite rukavice (sl. 7) koje će omogućiti maksimalno apsorpciranje vibracije i zaštititi vas od dodira s kemijskim tvarima.

Oleo-Mac nudi kompletan izbor zaštitne opreme.

⚠ Când lucrați cu atomizorul, precum și în toate fazele în care manipulați produsele fitosanitare (transport, păstrare, amestecare, întreținerea utilajelor etc.), folosiți întotdeauna echipament de protecție individuală. Folosirea echipamentului de protecție individuală este indispensabilă, pentru a se evita expunerea operatorului la produsele fitosanitare. Dealerul dv. de încredere vă poate ajuta să alegeți îmbrăcămintea adecvată.

Îmbrăcămintea trebuie să fie adecvată și nu trebuie să vă stânjenească mișcările. Purtați îmbrăcămintea de protecție strânsă pe corp. **Salopeta întregă este ideală.** Nu purtați haine, eșarfe, cravate sau bijuterii care s-ar putea agăța în rămurele. Strângeți-vă părul, dacă este lung, și protejați-l (de ex. cu un fular, o beretă, o cască etc.)

Purtați cizme de protecție dotate cu tălpi antiderapante și cu bombeuri de oțel (Fig. 2).

**Purtați ochelari sau vizieră de protecție (Fig. 3-4)!
 Purtați o mască pentru respirație omologată înainte de a pulveriza lichide sau pulberi (Fig. 5).**

Purtați echipament de protecție împotriva zgomotelor; de exemplu căști (Fig. 6) sau dopuri pentru urechi. Utilizarea echipamentului de protecție pentru urechi necesită o atenție și o prudență sporite, deoarece percepția semnalelor acustice de pericol (strigăte, alarme etc.) este limitată.

Purtați mănuși (Fig. 7) care permit o absorbție maximă a vibrațiilor și vă protejează de contactul cu substanțele chimice.

Oleo-Mac vă oferă o gamă completă de echipament de protecție.

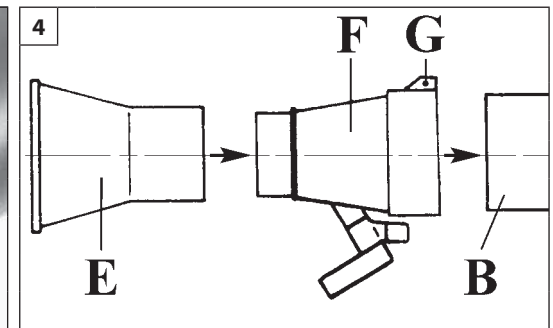
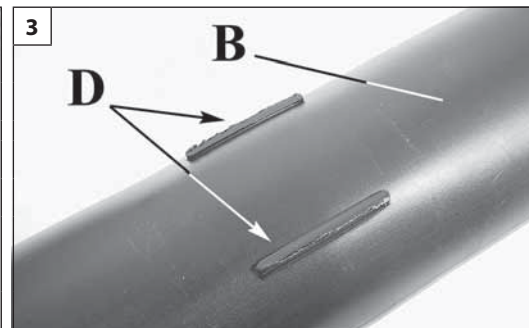
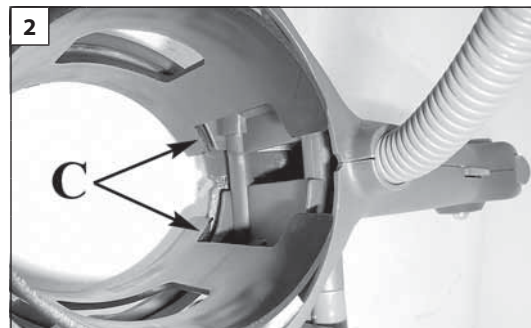
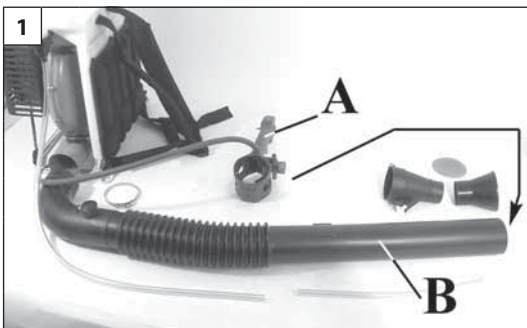

Nederlands

Slovenščina

Svenska

MONTAGE

MONTAŽA

ASSEMBLERING

Wanneer de machine wordt geleverd, is zij voorbereid voor het gebruik van vloeibare producten. Zij beschikbaar van een kit voor ombouw voor gebruik van poeders. Op Fig. 1 ziet u hoe de machine eruit ziet.

Stroj je tovarniško opremljen kot pršilnik tekočih sredstev. Na voljo vam je komplet za predelavo v izvedbo za razprševanje prašnih snovi. Stroj je videti takšen, kakršnega kaže slika 1.

Maskinen levereras förberedd för användning av flytande produkter. En omvandlingsatts för pulver finns tillgänglig. Maskinen ser ut som på Fig.1.

Montage van de buisen/handgreep

1. Steek de handgreep (A, Fig.1-5) op de buis (B), maar let er hierbij op dat de groef (C, Fig. 2) van het handvat in de behuizing (D, Fig. 3) van de buis terecht komt.
2. Monteer de twee delen (E-F, Fig. 4) van de diffusor op de lanceerbuis (B), door hem vast te zetten met de schroef (G).
Het bovenste deel van de verspreidingsmond (E) dient om een zo ruim mogelijke verspreiding van de vloeistoffen te verkrijgen (Fig. 6).
3. Verbind de buis (H, Fig. 5) met de buis die uit de waaier (L) komt met behulp van de slangklem (M).
4. Verbind de waterbuis (N, Fig. 5) door hem vast te zetten aan de pennen van de buis (B) en van de diffusor (F).

Montaža cevi/ročaja

1. Nataknite ročaj (A, slika 1-5) na cev (B), pri čemer pazite, da se utor (C, slika 2) na ročaju ujame s sedežem (D, slika 3) na cevi.
2. Namestite oba difuzorska kosa (E-F, slika 4) na pršilno cev (B), učvrstite ju z vijakom (G). Zgornji del razpršilne šobe (E) je namenjen za kar največjo širino razprševanja tekočin (slika 6).
3. Pritrdite cev (H, slika 5) na nacevek na izhodu iz ventilatorja (L) s pomočjo cevne objemke (M).
4. Priključite cev za vodo (N, slika 5) in jo nataknite na priključke na cevi (B) in razpršilni šobi (F).

Montering av rören/handtag

1. Sätt i handtaget (A, Fig.1-5) på röret (B), se till att handtagets spår (C, Fig.2) sätts in i sätet (D, Fig.3) på röret.
2. Montera de båda spridardelarna (E-F, Fig.4) på blåsröret (B), och fäst det med skruven (G). Den övre delen av spridarmunstycket (E) tjänar till maximal spridning av vätskorna (Fig.6).
3. Anslut röret (H, Fig.5) till fläktens (L) utgångsrör med slangklämman (M).
4. Anslut vattenröret (N, Fig.5), och fäst det vid rörets (B) och spridarens (F) tappar.

Fig. 8 - Om de verspreiding van de vloeistoffen zo goed mogelijk te kunnen richten, moet de verspreidingsmond worden veranderd in een omleidingmond, door het daarvoor bestemde netje aan te brengen (P, Fig. 7) dat bij de mond (E, Fig. 4-7) wordt geleverd.

Slika 8 - Za natančno usmeritev pršenja tekočine je treba iz razpršilne šobe narediti usmerjevalno šobo, kar storite tako, da v šobo (E, slika 4-7) vstavite ustrezno mrežico (P, slika 7), ki ste jo prejeli skupaj s strojem.

Fig.8 - För en precis riktning av vätskespridningen, är det nödvändigt att omvandla spridarmunstycket till ett vändmunstycke, genom att sätta i det speciella medföljande nätet (P, Fig.7), i munstycket (E, Fig.4-7).

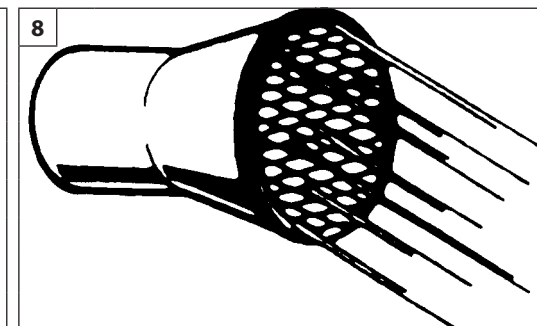
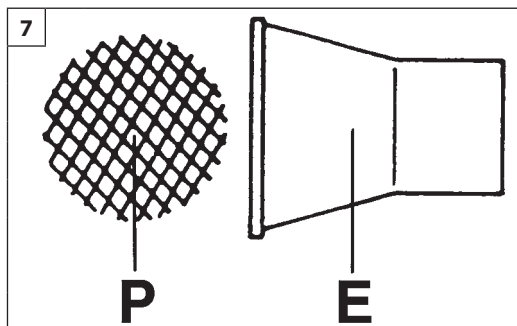
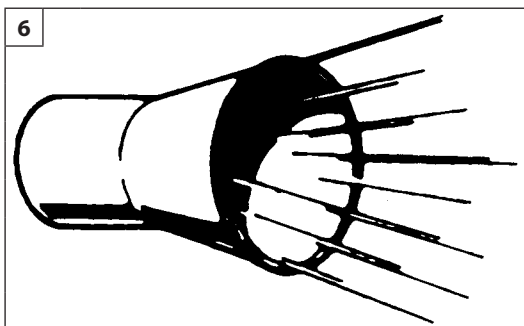
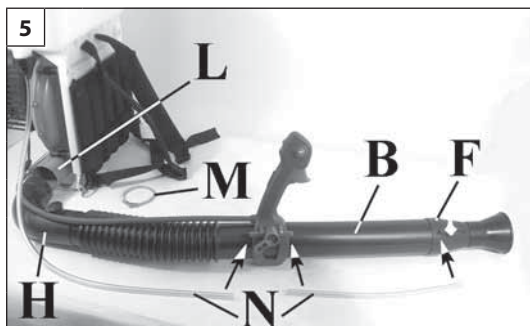

Hrvatski	Română	
<p align="center">SKLAPANJE</p>	<p align="center">MONTAREA</p>	
<p>Proizvođač isporučuje stroj podešen za uporabu tekućih proizvoda. Postoji i oprema za njegovu preinaku radi korištenja proizvoda u prahu. Stroj izgleda kao na slici 1.</p> <p>Postavljanje cijevi/drška</p> <ol style="list-style-type: none"> 1. Uvucite držak (A, sl.1-5) na cijev (B), pazeci da udubljenje (C, sl.2) na dršku usjedne u ležište (D, sl.3) na cijevi. 2. Sastavite dva komada (E-F, sl.4) difuzora na izbačajnu cijev (B) i pričvrstite ga vijkom (G). Gornji dio sapnice difuzora (E) služi za omogućavanje najvećeg mogućeg rasprostranjanja tekućina (sl.6). 3. Spojite cijev (H, sl.5) na cijev koja izlazi iz ventilatora (L) pomoću cjevne objumice. 4. Spojite cijev za vodu (N, sl.5) i pričvrstite je na zatike na cijevi (B) i na difuzoru (F). <p>Sl.8 - Kako bi pravac difuzije tekućina bio precizan, sapnicu za difuziju treba pretvoriti u sapnicu za skretanje, tako što se uvuče odgovarajuću mrežicu (P, sl.7, u opremi) u sapnicu (E, sl.4-7).</p>	<p>Aparatul este furnizat pregătit pentru folosirea produselor lichide. Este disponibil un kit de transformare pentru pulberi. Aparatul se prezintă ca în Fig. 1.</p> <p>Montarea tuburilor / a mânerului</p> <ol style="list-style-type: none"> 1. Introduceți mânerul (A, Fig. 1-5) pe tubul (B), având grijă ca creștătura (C, Fig. 2) de pe mâner să fie introdusă în nervura (D, Fig. 3) de pe tub. 2. Montați cele două piese (E-F, Fig. 4) ale difuzorului pe tubul de pulverizare (B), fixându-l cu șurubul (G). Partea superioară a duzei de difuzare (E) servește pentru a se obține o difuzare cât mai mare a lichidelor (Fig. 6). 3. Conectați tubul (H, Fig. 5) la tubul care iese din ventilator (L) prin intermediul colierului pentru fixarea tubului (M). 4. Conectați tubul pentru apă (N, Fig. 5), fixându-l de știfturile de pe tubul (B) și de pe difuzor (F). <p>Fig. 8 - Pentru a avea o direcție precisă de pulverizare a lichidelor, trebuie să transformați duza de difuzare în duză deviatoare, introducând plasa corespunzătoare (P, Fig. 7) din dotare, în duza (E, Fig. 4-7).</p>	

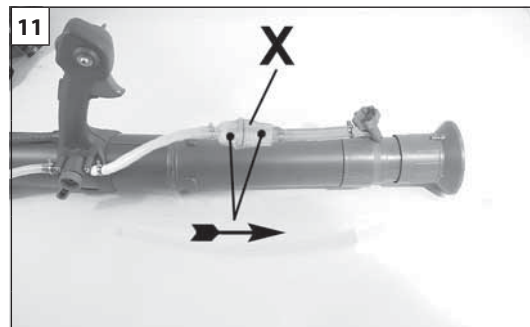
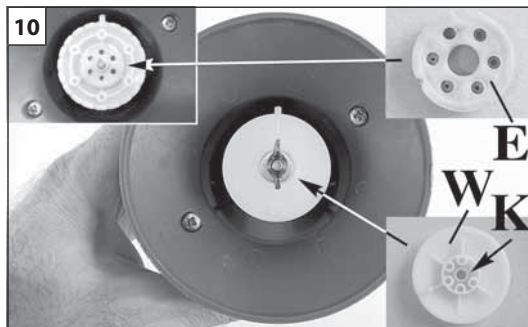
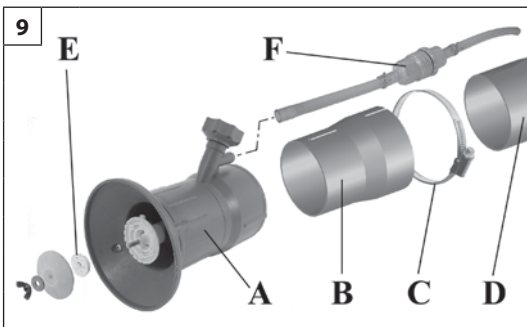

Nederlands	Slovenščina	Svenska
<p align="center">MONTAGE</p>	<p align="center">MONTAŽA</p>	<p align="center">ASSEMBLERING</p>
<p>ULV kit p.n. 365200203 (optional) Demonteer de standaard sproeier en monteer het nieuwe exemplaar (A, Fig. 9). Gebruik hiervoor het aanpasstuk (B) dat op het spuitstuk (D) van de vernevelaar moet worden bevestigd met de klemband (C). Voor een betere verneveling moeten de ULV-schijf (E) en het vloeistoffilter (F) worden gemonteerd. Het filter moet op de plaats van de bestaande Pvc-buis worden gemonteerd.</p> <p>⚠ VORZICHTIG: voor de montage van het vloeistoffilter (F) moeten de twee Pvc-buizen worden aangepast door ze af te snijden, nadat u de juiste positie van de handgreep hebt vastgesteld.</p> <p>Regeling van de verstuiwing – Bijgeleverd wordt de ULV-set (Fig. 9) waarmee een optimale verstuiwing van de vloeistoffen mogelijk is, zodat een doelgerichte behandeling verzekerd wordt en onnodig verlies of verspilling vermeden worden. Het ULV-filter (E, Fig. 9-10) heeft 6 gekalibreerde openingen. De gekozen opening moet samenvallen met de opening (K, Fig. 10) van het deksel (W). De sterke verstuiwing die gewaarborgd wordt door de gekalibreerde openingen stelt de bediener in staat lang te kunnen werken zonder het apparaat te hoeven bijvullen.</p> <p>⚠ LET OP! – Het is van groot belang dat het vloeistoffilter (X, Fig. 11) gemonteerd wordt, om te voorkomen dat de gekalibreerde openingen van het ULV-filter (E) verstopt raken.</p> <p>⚠ VOORZICHTIG – De ULV-kit moet worden gebruikt voor behandelingen waarbij er weinig product nodig is, of waar het blad weinig bevochtigd moet worden. De ULV-kit dient niet voor het verhogen van de prestaties van het vermogen, maar voor het reduceren van het volume van de straal.</p>	<p>Komplet ULV kat. št. 365200203 (dodatna oprema) Demontirajte serijsko razpršilno šobo in namesto nje montirajte novo (A, slika 9), pri čemer uporabite adapter (B), ki ga je treba pritrditi na pršilno cev (D) s pomočjo objemke (C). Za doseglo bolj finega razprševanja je treba montirati kolut ULV (E) in filter za tekočino (F). Le-tega je treba montirati namesto obstoječe PVC cevi.</p> <p>⚠ OPOZORILO - Pri montaži filtra za tekočino (F) morate prilagoditi dolžino obeh PVC cevi tako, da ju odrežete, potem ko ste določili pravilen položaj ročaja.</p> <p>Nastavitev pršenja - ULV komplet (sl. 9) ki omogoča učinkovito pršenje izhodnih tekočin in s tem zagotavlja osredotočeno uporabo, brez nepotrebne disperzije in izgub. ULV filter (E, sl. 9-10) ima 6 umerjenih lukenj. Izbrano luknjo nastavite na odprtino (K, sl. 10) na pokrovu (W). Močna sposobnost razprševanja, ki jo zagotavljajo umerjene odprtine, omogoča uporabniku dolgotrajno neprekinjeno delovanje.</p> <p>⚠ POZOR! - Temeljnega pomena je namestitev filtra za tekočine (X, sl. 11), ki preprečuje zamašitev umerjenih lukenj ULV filtra (E).</p> <p>⚠ OPOZORILO - Komplet ULV se uporablja takrat, kadar je potrebna le zelo majhna količina ali kjer listja ne smete močno namočiti. Komplet ULV torej ne služi za povečanje dosega v višino, temveč za zmanjšanje volumna zračnega curka.</p>	<p>Byggsats ULV kod. 365200203 (tillval) Demontera standardspridaren och montera den nya (A, Fig.9), med adaptern (B) som ska fästas på dimspridarens blåsrör (D) med slangklämman (C). För att erhålla en större nebulisering är det nödvändigt att montera skivan ULV (E) och vätskefiltret (F). Den senare ska monteras istället för PVC-röret som sitter på maskinen.</p> <p>⚠ FÖRSIKTIGHET – Vid monteringen av vätskefiltret (F), anpassa de båda PVC-rören, genom att skära av dem efter att ha fastställt det korrekta läget för handtaget.</p> <p>Inställning av finfördelningen - ULV-sats (Fig. 9) medföljer maskinen och används för att få optimal finfördelning av vätskorna, vilket garanterar en målinriktad behandling och undviker onödigt slöseri. ULV-filtret (E, Fig. 9-10) är försett med 6 kalibrerade hål. Filtret måste placeras så att det valda hålet hamnar mitt för öppningen (K, Fig. 10) i locket (W). Finfördelningen som garanteras av de kalibrerade hålen ger lång arbetsautonomi.</p> <p>⚠ WARNING! – Det är mycket viktigt att vätskefiltret (X, Fig. 11) monteras för att undvika att de kalibrerade hålen på ULV-filtret (E) sätts igen.</p> <p>⚠ FÖRSIKTIGHET – Byggsatsen ULV ska användas för behandlingar där det behövs litet produkt eller där man enbart ska fukta bladen litet. Byggsatsen ULV tjänar inte till att förbättra prestanda uppåt, men för att minska strålningsvolymen.</p>

--	--	--	--

Hrvatski	Română	
SKLAPANJE	MONTAREA	
<p>Komplet ULV šif. 365200203 (na zahtjev kupca) Skinite standardni difuzor i prikačite novi (A, sl.9), koristeći adapter (B) kojeg morate pričvrstiti na izbačajnu cijev (D) atomizera pomoću obujmice (C). Radi najbolje moguće nebulizacije, potrebno je postaviti ULV disk (E) i pročistač za tekućine (F). Ovog posljednjeg morate staviti umjesto postojeće PVC cijevi.</p> <p>⚠ OPREZ - Prilikom postavljanja pročistača za tekućine (F), nakon što ustanovite točno mjesto za držak, odsijecite dvije PVC cijevi kako bi ih prilagodili.</p> <p>Podšavanje raspršivanja - Komplet ULV (sl. 9) omogućuje optimalno raspršivanje tekućine na izlazu, jamčeći usmjerenost mlaza i spriječavajući nepotrebne gubitke i rasipanje. Filter ULV (E, sl. 9-10) ima 6 kalibriranih rupica. Odabranu rupicu morate namjestiti prema otvoru (K, sl. 10) na poklopcu (W). Jako raspršivanje koje jamče kalibrirane rupice omogućuje rukovatelju dugu autonomiju u radu.</p> <p>⚠ PAŽNJA! – Montiranje filtera za tekućine (X, sl. 11) je od temeljne važnosti, kako bi se spriječilo začepljenje kalibriranih rupica na filteru ULV (E).</p> <p>⚠ OPREZ - ULV komplet se mora koristiti za tretiranje kod kojih je potrebna mala količina sredstva ili kad se lišće smije samo malo ovlažiti. Proizlazi da ULV komplet nije namijenjen povećanju domašaja u visinu, nego smanjenju obujma mlaza.</p>	<p>Kit ULV cod 365200203 (opciona) Demontați difuzorul de serie și montați-l pe cel nou (A, Fig. 9), utilizând adaptorul (B) care trebuie să fie fixat la tubul de pulverizare (D) al atomizorului prin intermediul colierului (C). Pentru a obține o pulverizare mai fină este necesar să se monteze discul ULV (E) și filtrul de lichide (F). Acesta din urmă trebuie să fie montat în locul tubului din PVC existent.</p> <p>⚠ AVERTIZARE – Când montați filtrul de lichide (F), adaptați cele două tuburi din PVC, tăindu-le după ce ați identificat poziția corectă pentru mâner.</p> <p>Reglarea pulverizării - Kitul ULV (Fig. 9) care permite o pulverizare optimă a lichidelor care ies, garantând un tratament precis și evitând dispersiile inutile și pierderile. Filtrul ULV (E, Fig. 9-10) este dotat cu 6 orificii calibrate. Orificiul ales trebuie să fie pus în dreptul deschiderii (K, Fig. 10) din capac (W). Pulverizarea intensă garantată de orificiile calibrate permite operatorului o autonomie îndelungată în timpul lucrului.</p> <p>⚠ ATENȚIE! – Este absolut necesar să se monteze filtrul pentru lichide (X, Fig. 11), pentru a evita înfundarea orificiilor calibrate ale filtrului ULV (E).</p> <p>⚠ AVERTIZARE – Kitul ULV trebuie să fie utilizat pentru tratamente pentru care este necesară o cantitate mică de produs sau în care frunzele trebuie să fie udate doar puțin. Prin urmare, kitul ULV nu servește pentru a îmbunătăți prestațiile jetului îndreptat în sus, ci pentru a reduce volumul jetului.</p>	

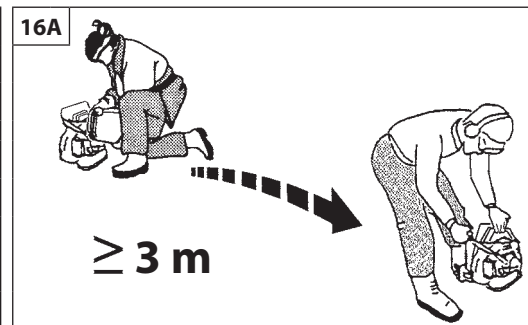

Nederlands	Slovenščina	Svenska
MONTAGE	MONTAŽA	ASSEMBLERING
<p>Dobbele straal kit p.n. 365100062 (optional) De machine is geschikt voor toepassing van de dubbele straal (optional) zodat de gebruiker een dubbele behandeling kan uitvoeren met de vloeistoffen (Fig.14).</p>	<p>Komplet za dvojni curek, kat. št. 365100062 (dodatna oprema) Stroj je predviden za montažo šobe za dvojni curek (dodatna oprema), ki uporabniku omogoča dvojno škropljenje (slika 14).</p>	<p>Byggsats dubbel stråle kod. 365100062 (tillval) Maskinen är förberedd för användningen av dubbel stråle (tillval) som gör det möjligt för operatören att utföra en dubbel behandling med vätskor (Fig.14).</p>
STARTEN	ZAGON	START
<p>BRANDSTOF WAARSCHUWING: benzine is een zeer ontvlambare brandstof. Wees zeer voorzichtig bij het hanteren van benzine of een mengsel van brandstoffen. Rook niet en breng geen vuur of vlammen in de buurt van de brandstof of van de vernevelaar (Fig.15).</p> <ul style="list-style-type: none"> • Ga zorgvuldig om met brandstof om het risico op brand of brandwonden zo klein mogelijk te houden. Deze is zeer ontvlambaar. • Schud de brandstof en doe deze in een houder die goedgekeurd is voor de brandstof (Fig.16). • Meng de brandstof in de open lucht, in een omgeving waar geen vonken of vlammen zijn. • Leg het apparaat op de grond, stop de motor en laat het apparaat afkoelen voordat u brandstof bijvult. • Draai de dop van de brandstof langzaam los om de druk vrij te geven en te voorkomen dat er brandstof naar buiten komt. • Draai de dop van de brandstoftank goed dicht na het bijvullen. Trillingen kunnen ervoor zorgen dat de dop losraakt en er brandstof naar buiten komt. • Veeg de brandstof die uit het apparaat is gekomen af. Verplaats het apparaat 3 meter van de plaats waarop u heeft bijgevuld voordat u de motor start (Fig.16A). • Probeer onder geen beding brandstof te verbranden die naar buiten is gekomen. • Rook niet tijdens het hanteren van de brandstof of tijdens het gebruik van de vernevelaar. • Bewaar de brandstof op een koele, droge en goedgeventileerde plaats. • Bewaar de brandstof niet op plaatsen met droge bladeren, hooi, papier etc. • Bewaar het apparaat en de brandstof op plaatsen waar de brandstof dampen niet in contact kunnen komen met vonken of open vlammen, geisers of boilers, elektrische motoren of schakelaars, ovens etc. • Haal de dop niet van de tank wanneer de motor draait. • Gebruik brandstof niet voor schoonmaakwerkzaamheden. • Let erop dat er geen brandstof op uw kleding komt. 	<p>GORIVO POZOR: Bencin je močno vnetljivo gorivo. Pri rokovanju z bencinom ali mešanico goriva bodite izredno previdni. Ne kadite in ne približujte se gorivu ali pršilniku z ognjem ali plamenom (slika 15).</p> <ul style="list-style-type: none"> • Za zmanjšanje tveganja požara in opeklin vselej ravnajte z gorivom z vso potrebno previdnostjo. Gorivo je izredno močno vnetljivo. • Gorivo mešajte in shranjujte v posodi, ki je odobrena za točenje goriva (slika 16). • Gorivo mešajte na prostem, na mestu, kjer ni nevarnosti isker ali plamenov. • Postavite pršilnik na tla, ugasnite motor in počakajte, da se ohladi, preden začnete nalivati gorivo. • Pokrovček goriva odpirajte počasi, tako da se nadtlak sprosti in da se prepreči uhajanje goriva. • Po končanem dolivanju goriva dobro privijte pokrovček posode za gorivo. Tresljaji lahko povzročijo odvitje pokrovčka in uhajanje goriva. • Obrišite gorivo, ki je izteklo iz stroja. Preden začnete zaganjati motor, premaknite pršilnik za 3 metre proč od mesta, na katerem ste nalivali gorivo (slika 16A). • Nikdar in v nobenem primeru ne poskušajte prižgati iztekega goriva. • Med rokovanjem z gorivom in med uporabo pršilnika ne kadite. • Shranjujte gorivo na hladnem, suhem in dobro zračenem mestu. • Ne shranjujte goriva na krajih, kjer je suho listje, slama, papir itd. • Shranjujte pršilnik in gorivo na takšnih mestih, kjer hlapi goriva ne morejo priti v stik z iskrami ali odprtimi plamenom, kotlom centralne kurjave, elektromotorji ali električnimi stikali, pečmi itd. • Medtem ko motor teče, ne smenjate pokrovčka s posode za gorivo. • Ne uporabljajte goriva kot čistilnega sredstva. • Pazite, da goriva ne polijete po svojih oblačilih. 	<p>BRÄNSLE VARNING: bencin är ett extremt lättantändligt bränsle. Använd yttersta försiktighet när du hanterar bencin eller en bränsleblandning. Rök inte och för inte eld eller lågor i närheten av bränslet eller dimspridaren (Fig.15).</p> <ul style="list-style-type: none"> • För att minska risken för eldsvårda och att bränna sig, hantera bränslet med omsorg. Det är mycket lättantändligt. • Skaka och fyll bränslet i en behållare som är godkänd för bränslet (Fig.16). • Placera den utomhus där det inte finns några gnistor eller lågor. • Stäng av motorn och låt den kyla av innan du tankar. • Lossa tanklocket försiktigt för att släppa ut trycket och undvika bränslespill. • Skruva åt tanklocket ordentligt efter tankningen. Vibrationerna kan orsaka att tanklocket lossnar och att bränsle läcker ut. • Torka upp bränslet som har läckt ut från enheten. Flytta maskinen 3 meter från tankningsplatsen innan du startar motorn (Fig.16A). • Försök under inga omständigheter att bränna upp bränsle som har läckt ut. • Rök inte under hanteringen av bränslet eller under funktionen av dimspridaren. • Lagra bränslet på en sval, torr och väl ventilerad plats. • Lagra inte bränslet på platser mer torra blad, halm, papper etc. • Förvara enheten och bränslet på platser där bränsleångorna inte kommer i kontakt med gnistor eller öppna eld, vattenkokare för uppvärmning, elektriska motorer eller brytare, ugnar, etc. • Ta inte av tanklocket när motorn är igång. • Använd inte bränsle för rengöringsändamål. • Se till att inte spilla bränsle på dina kläder.

--	--	--	--

Hrvatski	Română	
SKLAPANJE	MONTAREA	
<p>Komplet za dvostruki mlaz šif. 365100062 (na zahtjev kupca) Stroj je tvornički prilagođen za primjenu dvostrukog mlaza (na zahtjev kupca), koji rukovatelju omogućuje obavljanje dvostrukog tretmana tekućinama (sl.14).</p>	<p>Kit jet dublu cod 365100062 (opciona) Aparatul este pregătit pentru aplicarea jetului dublu (opciona) care permite operatorului să efectueze un tratament dublu cu lichide (Fig. 14).</p>	
POKRETANJE	PORNIREA	
<p>GORIVO</p> <p>⚠ PAŽNJA: benzin je krajnje zapaljivo gorivo. Budite krajnje oprezni prilikom rukovanja benzinom ili mješavinom goriva. Nemojte pušiti ni približavati vatru ili plamen blizu goriva ili atomizera (sl.15).</p> <ul style="list-style-type: none"> • Kako biste smanjili opasnost od izbijanja požara ili od zadobivanja opekline, gorivom rukujte pažljivo. Ono je vrlo zapaljivo. • Protresite i stavite gorivo u posudu namijenjenu za njegovo držanje (sl.16). • Promiješajte gorivo na otvorenom, gdje nema iskri ili plamena. • Namjestite na tlo, zaustavite motor i ostavite da se ohladi prije nego što ćete nadoliti gorivo. • Polako odvijte poklopac za gorivo kako bi se otpustio unutrašnji tlak i da biste izbjegli istjecanje goriva. • Poslije nalijevanja, čvrsto pritegnite poklopac goriva. Trešnja može biti uzrok odvijanja poklopca te istjecanja goriva. • Posušite gorivo koje je isteklo iz uređaja. Prije pokretanja motora, stroj premjestite na 3 metra udaljenosti od mjesta na kojem ste nalijevali gorivo (sl.16A). • Nemojte nikada i ni u kojim uvjetima pokušavati zapaliti gorivo koje je isteklo. • Nemojte pušiti tijekom rukovanja gorivom ili dok je atomizer u pogonu. • Gorivo skladištite na svježem, suhom i dobro prozračenom mjestu. • Nemojte skladištiti gorivo na mjestima gdje ima suhog lišća, slame, papira, itd. • Uređaj i gorivo pohranjujte na mjestima gdje isparenja goriva neće moći doći u doticaj s iskrama ili otvorenim plamenom, grijačima vode za grijanje, električnim motorima ili prekidačima, pećnicama, itd. • Dok je motor u pogonu, nemojte skidati poklopac sa spremnika goriva. • Ne koristite gorivo kao sredstvo za čišćenje. • Pazite da ne prolijete gorivo po vlastitoj odjeći. 	<p>CARBURANTUL</p> <p>⚠ ATENȚIE: benzina este un carburant extrem de inflamabil. Aveți foarte mare grijă când manipulați benzina sau un amestec de combustibili. Nu fumați și nu aduceți foc sau flăcări în apropierea carburantului sau a atomizorului (Fig. 15).</p> <ul style="list-style-type: none"> • Pentru a reduce riscul de incendiu și de arsuri, manipulați cu grijă carburantul. Este foarte inflamabil. • Agitați și puneți combustibilul într-un recipient aprobat pentru carburant (Fig. 16). • Amestecați combustibilul în aer liber, într-un loc unde nu sunt scântei sau flăcări. • Puneți aparatul pe sol, opriți motorul și lăsați-l să se răcească înainte de a efectua alimentarea. • Desfaceți încet bușonul de carburant, pentru a elibera presiunea și pentru a evita ieșirea carburantului. • Strângeți bine bușonul de carburant după alimentare. Vibrațiile pot cauza o slăbire a bușonului și ieșirea carburantului. • Ștergeți combustibilul care a dat pe dinafară din aparat. Deplasați aparatul la 3 metri distanță față de locul în care s-a efectuat alimentarea, înainte de a porni motorul (Fig. 16A). • Nu încercați niciodată să ardeți combustibilul care a dat pe dinafară, în nicio împrejurare. • Nu fumați în timp ce manipulați combustibilul sau în timpul funcționării atomizorului. • Păstrați carburantul într-un loc răcoros, uscat și bine aerisit. • Nu păstrați combustibilul în locuri cu frunze uscate, paie, hârtie etc. • Păstrați aparatul și carburantul în locuri în care vaporii de carburant nu vin în contact cu scântei sau flăcări libere, cu boilere de apă pentru încălzire, cu motoare electrice sau întrerupătoare, cuptoare etc. • Nu scoateți bușonul rezervorului când motorul este în funcțiune. • Nu folosiți combustibil pentru operațiunile de curățare. • Aveți grijă să nu vărsați carburant pe hainele dv. 	



17

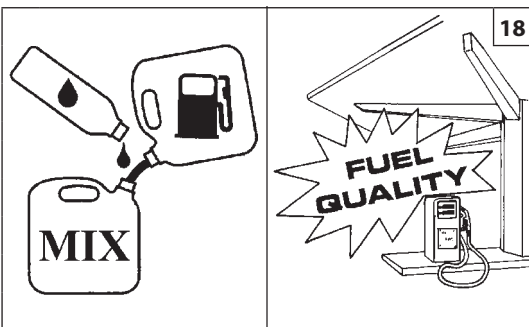

18

BENZINE - BENCIN BENSIN - BENZIN BENZINĀ	OLIE - OLJE OLJA - ULJE - ULEI			
	2% - 50:1		4% - 25:1	
ℓ	ℓ	(cm³)	ℓ	(cm³)
1	0,02	(20)	0,04	(40)
5	0,10	(100)	0,20	(200)
10	0,20	(200)	0,40	(400)
15	0,30	(300)	0,60	(600)
20	0,40	(400)	0,80	(800)
25	0,50	(500)	1,00	(1000)

19

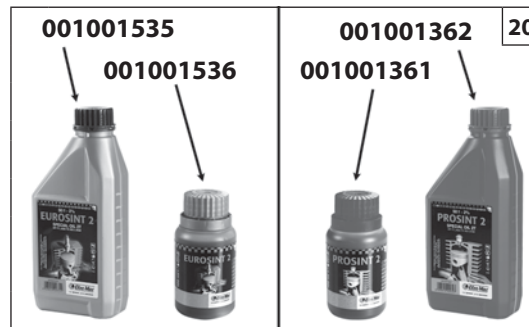

20

Nederlands	Slovenščina	Svenska
STARTEN	ZAGON	START
<p>BRANDSTOF Dit product wordt aangedreven door een tweetaktmotor waarbij er een voormenging moet plaatsvinden van olie en benzine voor tweetaktmotoren. Meng de loodvrije benzine en de olie voor tweetaktmotoren voor in een schone houder die goedgekeurd is voor benzine (Fig.17).</p> <p>AANBEVOLEN BRANDSTOF: DEZE MOTOR IS GECERTIFICEERD OM TE WERKEN MET LOODVRIJE BENZINE VOOR AUTOGEBRUIK MET 89 OCTAAN ((R + M) / 2) OF MET EEN GROTER OCTAANGETAL (Fig.18). Meng de olie voor tweetaktmotoren met benzine volgens de instructies op de verpakking.</p> <p>Wij adviseren om Oleo-Mac olie voor tweetaktmotoren op 2% (1:50) te gebruiken, die specifiek is samengesteld voor alle luchtgekoelde Oleo-Mac tweetaktmotoren.</p> <p>De juiste olie-/benzineverhoudingen die aangegeven zijn in de tabel (Fig.19) zijn geschikt als men Oleo-Mac PROSINT 2- en EUROSINT 2-olie (Fig.20) gebruikt of een soortgelijke motorolie van hoge kwaliteit (JASO FD-of ISO L-EGD-specificaties). Als de specificaties van de olie NIET equivalent of niet bekend zijn, gebruik dan een mengverhouding olie/benzine van 4% (1:25).</p> <p>⚠ LET OP: GEBRUIK GEEN OLIE VOOR AUTO'S OF OLIE VOOR TWEETAKT-BUITENBOORDMOTOREN.</p> <p>⚠ LET OP: gebruik nooit brandstoffen met een alcoholpercentage van meer dan 10%; acceptabel zijn gasohol met een alcoholpercentage tot 10% of E10-benzine.</p> <p>⚠ VOORZICHTIG:</p> <ul style="list-style-type: none"> - Koop alleen de hoeveelheid brandstof die u nodig heeft; koop niet meer dan dat u in één of twee maanden gebruikt; - Bewaar de benzine in een hermetisch gesloten tank op een koele en droge plaats. <p>OPMERKING: de olie voor tweetaktmotoren bevat een stabilisator voor benzine en blijft 30 dagen goed. Meng GEEN grotere hoeveelheden dan dat u in een periode van 30 dagen gebruikt. Wij adviseren olie voor tweetaktmotoren met stabilisator voor benzine (Emak ADDITIX 2000 - cod. art. 001000972 - Fig.21).</p> <p>BIJVULLEN (Fig.24) Schud de jerrycan met het mengsel voordat u de tank bijvult (Fig.22).</p>	<p>POGONSKO GORIVO Stroj poganja dvotaktni motor, ki kot gorivo uporablja mešanico bencina in olja za 2-taktno motorje. Zmešajte neosvinčeni bencin in olje za dvotaktno motorje v čisti posodi, ki je odobrena za točenje bencina (slika 17).</p> <p>PRIPOROČENO GORIVO: MOTOR JE ATESTIRAN ZA DELOVANJE Z NEOSVINČENIM BENCINOM ZA POGON MOTORNIH VOZIL, KATEREGA OKTANSKO ŠTEVILO JE 89 ((R + M) / 2) ALI VEČ (slika 18). Olje za 2-taktno motorje zmešajte z bencinom po navodilih na njegovi embalaži.</p> <p>Priporočamo vam uporabo olja za 2-taktno motorje Oleo-Mac v razmerju 2% (1:50), ki je izdelano posebej za dvotaktno motorje z zračnim hlajenjem Oleo-Mac.</p> <p>Pravilno razmerje olja/goriva, navedeno v tabeli (slika 19), velja v primeru uporabe olja za dvotaktno motorje Oleo-Mac PROSINT 2 ali EUROSINT 2 (slika 20) ali enakovrednega visokokakovostnega olja (po karakteristikah standarda JASO FD oziroma ISO L-EGD). Kadar karakteristike olja NISO enakovredne ali niso znane, pripravite mešanico olja in goriva v razmerju 4% (1:25).</p> <p>⚠ OPOZORILO: NE UPORABLJAJTE OLJA ZA MOTORNA VOZILA OZIROMA OLJA ZA 2-TAKTNE IZVENKRMNE MOTORJE.</p> <p>⚠ OPOZORILO: nikdar ne uporabite goriva, v katerem je količina alkohola večja od 10%; dovoljena je uporaba gasohola z vsebnostjo alkohola do 10% ali goriva E10.</p> <p>⚠ OPOZORILO:</p> <ul style="list-style-type: none"> - Kupite samo toliko goriva, kolikor ga potrebujete za svojo uporabo; ne kupite ga več, kot ga boste porabili v enem ali dveh mesecih; - Bencin shranjujte v hermetično zaprti posodi, na hladnem in suhem mestu. <p>OPOMBA: olje za dvotaktno motorje vsebuje stabilizator goriva in ostane sveže 30 dni. NE zmešajte več goriva, kolikor ga boste porabili v obdobju 30 dni. Priporočamo vam uporabo olja za 2-taktno motorje, ki vsebuje stabilizator goriva (Emak ADDITIX 2000 - kat. št. 001000972 - slika 21).</p> <p>POLNJENJE REZERVOARJA (slika 24) Preden nalijete gorivo v rezervoar, pretresite ročko z mešanico (slika 22).</p>	<p>BRÄNSLE Denna produkt drivs med en 2-taktsmotor och kräver en förblandning av bensin och olja för 2-taktsmotorer. Förblanda blyfri bensin och olja för tvåtaktsmotorer i ren behållare godkänd för bensin (Fig.17).</p> <p>REKOMMENDERAT BRÄNSLE: DENNA MOTOR HAR CERTIFIERATS FÖR ATT FUNGERA MED BLYFRI FORDONSBENSIN MED ETT OKTANTAL 89 ((R + M)/2) ELLER MED ETT HÖGRE OKTANTAL (Fig.18). Blanda motoroljan för 2-taktsmotorer med bensinen genom att följa anvisningarna på förpackningen.</p> <p>Du rekommenderas att använda olja för 2-taktsmotorer Oleo-Mac 2 % (1:50) speciellt formulerad för alla luftkylda tvåtaktsmotorer Oleo-Mac. De korrekta proportionerna olja/bensin visade i nedanstående tabell (Fig.19) är lämpliga om man använder motorolja Oleo-Mac PROSINT 2 och EUROSINT 2 (Fig.20) eller en likvärdig motorolja av hög kvalitet (specifikationer JASO FD eller specifikationer ISO L-EGD). När oljespecifikationerna INTE är likvärdiga eller inte är kända, använd ett 4 % (1:25) blandningsförhållande.</p> <p>⚠ FÖRSIKTIGHET: ANVÄND INTE FORDONSOLJA ELLER OLJA FÖR 2-TAKTS UTOMBORDSMOTOREN.</p> <p>⚠ FÖRSIKTIGHET: använd inte bensin med en alkoholprocent högre än 10 %; etanolbensiner med en alkoholprocent på upp till 10 % eller bensin E10 är godtagbara.</p> <p>⚠ FÖRSIKTIGHET:</p> <ul style="list-style-type: none"> - Köp enbart bensinmängden som är nödvändig för din förbrukning; köp inte mer än vad du använder under en eller två månader; - Förvara bensinen i en hermetiskt tillsluten behållare på en torr och kall plats. <p>OBS: olja för tvåtaktsmotorer innehåller bränslestabilisator och håller sig färsk i 30 dagar. Blanda INTE större mängder än vad som används under en period på 30 dagar. Vi rekommenderar en 2-taktsmotorolja som innehåller bränslestabilisator (Emak ADDITIX 2000 - kod. Art. 001000972 - Fig.21).</p> <p>PÅFYLLNING (Fig.24) Skaka bränslebehållaren innan du fyller på bränsle (Fig.22).</p>

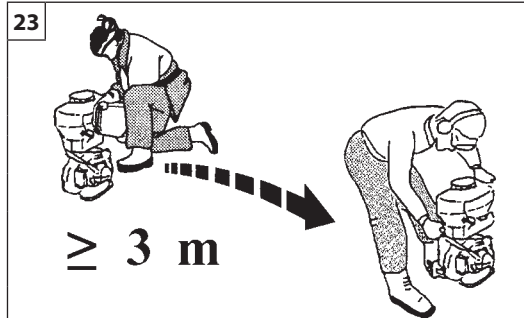

Hrvatski	Română	
<p align="center">POKRETANJE</p>	<p align="center">PORNIREA</p>	
<p>GORIVO Ovaj se uređaj pokreće pomoću dvotaktnog motora i koristi pripremljenu mješavinu benzina i ulja za dvotaktne motore. Pripremite mješavinu bezolovnog benzina i ulja za dvotaktne motore u čistoj posudi namijenjenoj držanju benzina (sl.17).</p> <p>PREPORUČUJE SE GORIVO: OVAJ JE MOTOR CERTIFICIRAN ZA RAD S BEZOLOVNIM BENZINOM OD 89 OKTANA ZA AUTOMOBILE ([R + M] / 2) ILI S VIŠIM OKTANSKIM BROJEM (sl.18).</p> <p>Shodno uputama na ambalaži, promiješajte ulje za dvotaktne motore s benzinom.</p> <p>Savjetujemo vam da rabite ulje za dvotaktne motore Oleo-Mac s 2% (1:50), koje je specijalno pripravljeno za sve dvotaktne motore Oleo-Mac hladene zrakom.</p> <p>Ispravni omjeri ulja i goriva naznačeni u pregledu (sl.19) pogodni su kod uporabe motornog ulja Oleo-Mac PROSINT 2 i EUROSINT 2 (sl.20) ili drugog istovrijednog, visoko kvalitetnog motornog ulja (po specifikacijama JASO FD ili ISO L-EGD). Kada specifikacije ulja NISU istovrijedne ili su nepoznate, koristite omjer mješavine ulja i goriva od 4% (1:25).</p> <p>⚠ OPREZ: NE RABITE ULJE ZA MOTORNA VOZILA, NITI ULJE ZA VANBRODSKE DVOTAKTNE MOTORE.</p> <p>⚠ OPREZ: nemojte nikad koristiti gorivo s postotkom alkohola većim od 10%; gasohol s postotkom alkohola do 10% ili gorivo E10 su prihvatljivi.</p> <p>⚠ OPREZ:</p> <ul style="list-style-type: none"> - Kupujte isključivo količine goriva koje odgovaraju vašoj potrošnji; ne kupujte ga više od količine koju ćete potrošiti za jedan ili dva mjeseca; - pohranjujte benzin u hermetički zatvorenoj posudi, na svježem i suhom mjestu. <p>NAPOMENA: ulje za dvotaktne motore sadrži stabilizator za gorivo, tako da ostaje svježe 30 dana. NE pravite mješavine goriva za periode dulje od 30 dana. Savjetujemo ulje za dvotaktne motore koje sadrži stabilizator za gorivo (Emak ADDITIX 2000 - šif. pr. 001000972 - sl.21).</p> <p>NALIJEVANJE GORIVA (sl.24) Promiješajte gorivo u kanti prije nego što ga ulijete u spremnik (Slika 22).</p>	<p>CARBURANTUL Acest produs este acționat de un motor în 2 timpi și necesită preamestecarea benzinei și a uleiului pentru motoare în 2 timpi. Preamestecați benzina fără plumb și ulei pentru motoare în doi timpi într-un recipient curat, omologat pentru benzină (Fig. 17).</p> <p>CARBURANT RECOMANDAT: ACEST MOTOR ESTE CERTIFICAT PENTRU A FUNCȚIONA CU BENZINĂ FĂRĂ PLUMB, PENTRU AUTOMOBILE, CU CIFRA OCTANICĂ 89 ([R + M] / 2) SAU CU O CIFRĂ OCTANICĂ MAI MARE (FIG. 18).</p> <p>Amestecați uleiul pentru motoare în 2 timpi cu benzina, conform instrucțiunilor de pe ambalaj.</p> <p>Vă recomandăm să utilizați ulei pentru motoare în 2 timpi Oleo-Mac la 2% (1:50), formulat în mod special pentru toate motoarele în doi timpi răcite cu aer Oleo-Mac.</p> <p>Proporțiile corecte de ulei/carburant indicate în prospect (Fig. 19) sunt adecvate când se folosește ulei pentru motoare Oleo-Mac PROSINT 2 și EUROSINT 2 (Fig. 20) sau un ulei de motoare echivalent, cu o calitate ridicată (specificații JASO FD sau ISO L-EGD). Când specificațiile uleiului NU sunt echivalente sau nu sunt cunoscute, utilizați un raport de amestecare ulei/carburant de 4% (1:25).</p> <p>⚠ AVERTIZARE: NU FOLOSIȚI ULEI PENTRU AUTOVEHICULE SAU PENTRU MOTOARE OUTBOARD ÎN 2 TIMPI.</p> <p>⚠ AVERTIZARE: nu folosiți niciodată un carburant cu un procent de alcool mai mare de 10%; se poate folosi gazohol cu un procent de alcool de până la 10% sau carburant E10.</p> <p>⚠ AVERTIZARE:</p> <ul style="list-style-type: none"> - Cumpărați doar cantitatea de carburant necesară în funcție de consumul dv.; nu cumpărați mai mult decât ceea ce veți folosi în una sau două luni; - Păstrați benzina într-un recipient închis ermetic, într-un loc răcoros și uscat. <p>NOTĂ: uleiul pentru motoare în doi timpi conține stabilizator pentru carburant și rămâne proaspăt timp de 30 de zile. NU amestecați cantități mai mari decât cele pe care le veți folosi într-un interval de 30 de zile. Se recomandă uleiul pentru motoare în 2 timpi care conține stabilizator pentru carburant (Emak ADDITIX 2000 - cod art. 001000972 – Fig. 21).</p> <p>ALIMENTAREA (Fig. 24) Agitați canistra cu amestec înainte de a efectua alimentarea (Fig. 22).</p>	

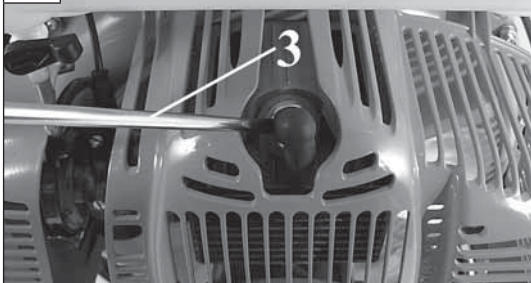

Nederlands

STARTEN

⚠ WAARSCHUWING: houd u aan de veiligheidsinstructies voor het hanteren van de brandstof. Zet altijd de motor uit voordat u de tank bijvult. Vul nooit brandstof bij in een apparaat met een draaiende of hete motor. Ga minimaal 3 m van de plaats waar de bijvulling heeft plaatsgevonden vandaan voordat u de motor start (fig.23). NIET ROKEN!

1. Maak het oppervlak rond de tankdop schoon om verontreiniging te voorkomen.
2. Draai de tankdop langzaam los.
3. Giet het brandstofmengsel voorzichtig in de tank. Voorkom morsen.
4. Voordat u de tankdop weer vastdraait dient u de pakking schoon te maken en te controleren.
5. Plaats de tankdop onmiddellijk terug en draai hem met de hand vast. Verwijder eventueel gemorste brandstof.

OPMERKING: het is normaal dat een nieuwe motor rook afgeeft tijdens het eerste gebruik.

⚠ WAARSCHUWING: controleer of er brandstoflekken zijn, en los deze op voordat u het apparaat gebruikt. Neem zo nodig contact op met de klantenservice van uw leverancier.

Motor is verzopen

- Zet de on/off-schakelaar op **STOP**.
- Plaats een geschikt gereedschap in de dop van de bougie (**3, Fig. 24A**).
- Wrik de dop van de bougie.
- Draai de bougie los en maak hem droog.
- Zet het gas helemaal open.
- Trek een paar keer aan het startkoord om de verbrandingskamer leeg te maken.
- Zet de bougie terug op zijn plaats en sluit de dop weer aan, druk hem **stevig** naar beneden.
- Zet de on/off-schakelaar op I, de startstand.
- Zet de chokehendel op stand OPEN – ook als de motor koud is.
- Start de motor.

Slovenščina

ZAGON

⚠ POZOR: pri rokovanju z gorivom upoštevajte varnostne napotke. Pred polnjenjem goriva vselej ugasnite motor. Nikdar ne dolivajte goriva, kadar motor teče ali kadar je vroč. Pred zagonom motorja se premaknite vsaj 3 m od mesta, na katerem ste natočili gorivo (slika 23). NE KADITE!

1. Očistite površino okoli pokrovčka za gorivo, da preprečite morebitno onesnaženje goriva.
2. Pokrovček za gorivo odvijajte počasi.
3. Previdno natočite mešanico goriva v posodo za gorivo. Pazite, da goriva ne polijete.
4. Preden znova privijete pokrovček za gorivo, očistite in preglejte tesnilo.
5. Nato takoj privijte pokrovček za gorivo in ga pritegnite z roko. Odstranite morebitne ostanke razlitega goriva.

OPOMBA: povsem normalno je, da nov motor pri prvi uporabi in tudi še kasneje oddaja dim.

⚠ POZOR: preverite, ali morda kje pušča gorivo, in v takšnem primeru pred začetkom odpravitve vzrok puščanja. Po potrebi se obrnite na servisno službo podjetja, kjer ste kupili stroj.

Motor je poplavljen

- Stikalo za vklop premaknite v izklopljen položaj **"STOP"**.
- Vstavite ustrezno orodje v kapo vžigalne svečke (**3, Slika 24A**).
- Odstranite kapo vžigalne svečke.
- Odvijte in posušite vžigalno svečko.
- Na široko odprite dušilno loputo.
- Večkrat potegnite vrvico zaganjalnika, da očistite izgorevalno komoro.
- Ponovno namestite vžigalno svečko in priključite kapo vžigalne svečke; **močno** jo pritisnite navzdol – ponovno sestavite ostale dele.
- Stikalo za vklop prestavite v I, to je položaj za vklop.
- Ročico naprave za hladni zagon prestavite v odprti položaj ("OPEN") – tudi če je motor hladen.
- Zaženite motor.

Svenska

START

⚠ VARNING: följ säkerhetsanvisningarna för hantering av bränsle. Stäng alltid av motorn innan du tankar. Fyll aldrig på bränsle i en maskin med motor igång eller varm motor. Flytta dig minst 3 meter ifrån platsen där bränslepåfyllningen har utförts innan du startar motorn (fig.23). RÖK INTE!

1. Rengör ytan runt tanklocket för att undvika föroreningar.
2. Lossa tanklocket försiktigt.
3. Fyll försiktigt i bränsleblandningen i tanken. Undvik spill.
4. Innan du sätter på tanklocket, rengör och kontrollera tätningen.
5. Sätt omgående tillbaka tanklocket och skruva åt det för hand. Avlägsna eventuella bränslespill.

OBS: det är normalt att en ny motor avger rök under och efter den första användningen.

⚠ VARNING: kontrollera om det finns bränsleläckage och om så är fallet avlägsna dem för användningen. Om nödvändigt, kontakta återförsäljarens kundservice.

Motorn är flödad

- Ställ kontakten on/off på **STOP**.
- För in lämpligt verktyg i tändstiftshylsan (**3, bild 24A**).
- Lossa tändstiftshylsan.
- Skruva av och torka tändstiftet.
- Sätt på fullgas.
- Dra startlinna flera gånger för att rensa brännkammaren.
- Sätt tillbaka tändstiftet och anslut tändstiftshylsan, tryck den nedåt **med kraft** – montera de övriga delarna.
- Ställ kontakten on/off på I, startläge.
- Ställ chokereglaget på OPEN – även om motorn är kall.
- Starta nu motorn.

--	--	--	--

Hrvatski	Română	
POKRETANJE	PORNIREA	
<p>⚠ PAŽNJA: pri rukovanju gorivom pridržavajte se sigurnosnih naputaka. Prije dolijevanja goriva, uvijek ugascite motor. Nemojte nikad dolijevati gorivo u stroj dok motor radi ili je topao. Prije pokretanja motora, premjestite se barem 3 m od mjesta na kome ste nalijevali gorivo (sl. 23). NEMOJTE PUŠITI!</p> <ol style="list-style-type: none"> Očistite površinu oko poklopca za gorivo kako biste izbjegli njegovo zagađivanje. Polako odvijte poklopac za gorivo. Pažljivo ulijte mješavinu goriva u spremnik. Pazite da se ne proljuje. Prije vraćanja poklopca na mjesto, očistite i provjerite brtvu. Odmah vratite poklopac goriva na mjesto i ručno ga pritegnite. Uklonite gorivo koje se eventualno izlilo. <p>NAPOMENA: normalna je pojava da novi motor izbacuje dim tijekom i nakon prvog korištenja.</p> <p>⚠ PAŽNJA: provjerite da nema istjecanja goriva, a ukoliko do njih dođe, uklonite ih prije uporabe. Ukoliko se ukaže potrebnim, stupite u vezu sa službom tehničke pomoći vašega prodavača.</p> <p>Motor je preplavljen</p> <ul style="list-style-type: none"> Namjestite prekidač uključeno/isključeno na STOP. Uvucite prikladni alat u sjedište svjećice (3, sl. 24A). Sustavom poluge podignite sjedište svjećice. Odvijte i osušite svjećicu. Širom otvorite upusni priklopac. Povucite konop startera nekoliko puta da bi se komora za sagorijevanje očistila. Ponovno namjestite svjećicu i spojite njeno sjedište, pritisnite ga čvrsto prema dole i sklopite druge dijelove. Namjestite prekidač uključeno/isključeno na I - položaj za pokretanje. Namjestite čok na položaj OTVORENO - iako je motor hladan. Sad pokrenite motor. 	<p>⚠ ATENȚIE: respectați instrucțiunile de siguranță referitoare la mânăuirea carburantului. Oprîți întotdeauna motorul înainte de a alimenta. Nu adăugați niciodată carburant într-un aparat care are motorul în funcțiune sau cald. Deplasați-vă la cel puțin 3 m față de locul în care s-a efectuat alimentarea, înainte de a porni motorul (fig. 23). NU FUMAȚI!</p> <ol style="list-style-type: none"> Curățați suprafața din jurul bușonului de carburant, pentru a evita contaminarea. Desfaceți încet bușonul de carburant. Turnați cu atenție amestecul de carburant în rezervor. Evitați să vărsați pe dinafară. Înainte de a pune la loc bușonul de carburant, curățați și controlați garnitura. Puneți imediat la loc bușonul de carburant, strângându-l cu mâna. Ștergeți eventualul carburant revărsat. <p>NOTA: este normal ca un motor nou să emită fum în timpul primei utilizări și după aceea.</p> <p>⚠ ATENȚIE: controlați să nu existe pierderi de carburant și, dacă există, eliminați-le înainte de utilizare. Dacă este necesar, contactați serviciul de asistență al dealerului dv.</p> <p>Motor înecat</p> <ul style="list-style-type: none"> Poziționați întrerupătorul de masă pe STOP. Aplicați un instrument adecvat pe căpăcelul bujiei (3, Fig. 24A). Ridicați căpăcelul bujiei. Deșurubați și uscați bujia. Deschideți complet robinetul. Trageți de șnurul de pornire de câteva ori, pentru a goli camera de ardere. Puneți la loc bujia și aplicați căpăcelul, apăsându-l cu fermitate. Puneți întrerupătorul de funcționare pe I, poziția de pornire. Aduceți maneta de șoc pe poziția OPEN, chiar dacă motorul e rece. Porniți motorul. 	

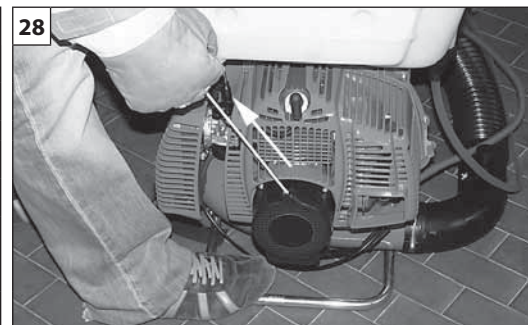
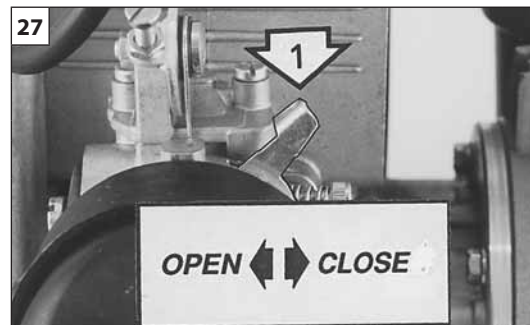
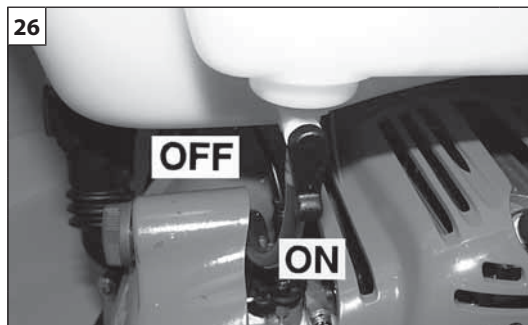
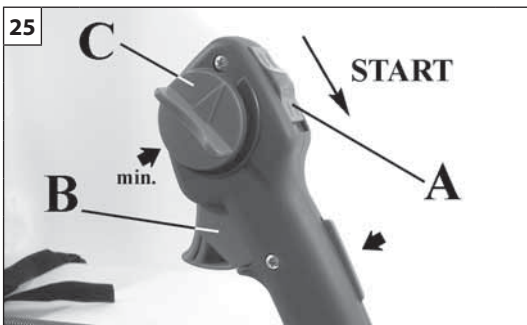

Nederlands	Slovenščina	Svenska
<p align="center">STARTEN</p>	<p align="center">ZAGON</p>	<p align="center">START</p>
<p>STARTEN VAN DE MOTOR Controleer of de versnellingshendel (B, Fig. 25) goed functioneert en of de acceleratiebegrenzer (C) op het minimum staat. Zet de ann/uitschakelaar (A, Fig. 25) op "START". De brandstofkraan openen en op stand «ON» (Fig. 26) zetten. Zet de chokehendel (1) (Fig. 27) op «CLOSE» (enkel bij koude motor). Hou het toestel stevig vast, trek aan de starterhendel tot u weerstand voelt, trek dan met een korte ruk (Fig. 28). Herhaal dit tot de motor aanslaat. Zet de chokehendel (1) (Fig. 27) op «OPEN» en trek aan de starterhendel tot de motor aanslaat.</p> <p>⚠ LET OP - Als de motor al warm is, de chokehendel niet gebruiken om op te starten.</p> <p>INLOPEN VAN DE MOTOR De motor bereikt het maximale vermogen na 5÷8 bedrijfsuren. Om overmatige belasting te vermijden mag de motor tijdens deze inlooperperiode niet onbelast worden gebruikt op het maximale toerental.</p> <p>⚠ LET OP! - Tijdens de inlooperperiode mag de carburatie niet worden veranderd om het vermogen te vergroten; de motor zou hierdoor beschadigd kunnen raken.</p>	<p>ZAGON MOTORJA Prepričajte se, da vzvod za plin (B, slika 25) deluje pravilno in da je omejevalnik plina (C) v položaju za prosti tek. Premaknite stikalo A (slika 25) v položaj START. Odprite pipico na rezervoarju za gorivo tako, da jo premaknete v položaj ON (slika 26). Premaknite vzvod (1) (slika 27) v položaj CLOSE (samo pri zagonu hladnega motorja). Dobro držite stroj, počasi potegnite ročaj za zaganjanje in vlecite, dokler ne začutite upora, tedaj močno potegnite, dokler motor ne začne vžigati (slika 28). Tedaj premaknite vzvod (1) (slika 27) v položaj OPEN in še nekajkrat odločno potegnite, dokler motor ne steče.</p> <p>⚠ POZOR - Kadar je motor vroč, ne uporabljajte lopute za zagon motorja.</p> <p>UTEKANJE MOTORJA Motor doseže maksimalno moč po 5÷8 urah delovanja. V tem obdobju utekanja naj motor ne deluje v prazno z najvišjim številom vrtljajev, da se izognete preobremenitvam.</p> <p>⚠ POZOR! - V času utekanja motorja ne spreminjajte uplinjevanja, da bi na ta način povečali moč; motor bi zaradi tega lahko utrpel poškodbe.</p>	<p>START AV MOTORN Kontrollera att gasspaken (B, Fig. 25) fungerar som den skall och att accelerationsbegränsaren (C) är inställd på minimumläge. Skjut på/avknappen (A, Fig.25) till läge "START". Öppna bränslekranen genom att ställa den i läge ON (Fig.26). Ställ spaken (1) (Fig.27) i läge CLOSE (endast för kallstart av motorn). Håll maskinen i ett stadigt grepp och dra långsamt i starthandtaget tills du känner av motstånd. Dra sedan kraftigt tills du hör de första motorljuden (Fig.28). Ställ sedan spaken (1) (Fig.27) i läget OPEN och dra kraftigt i starthandtaget tills motorn startar.</p> <p>⚠ VARNING! Använd inte startspaken när motorn redan är varm.</p> <p>INKÖRNING AV MOTORN Motorn uppnår maximal effekt efter 5-8 timmars arbete. Låt inte motorn gå på maximalt tomgångsvarvtal under inkörningsperioden. Det kan bli för stor belastning på motorn.</p> <p>⚠ VARNING! - Justera inte förgasningen för att öka effekten under inkörningsperioden. Det kan bli skador på motorn.</p>



NL - Chokelocatie
SLO - Lokacija starter (čoka)
S - Startsort
BIH-SRB-HR - Lokacija startera
RO - Starter Locație

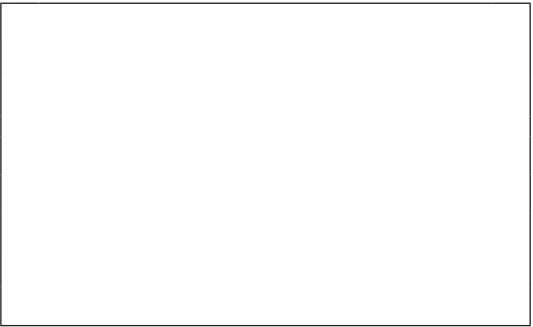
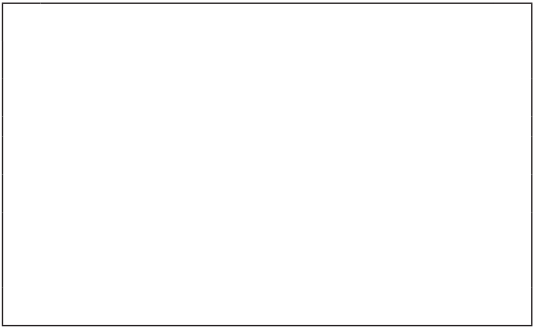
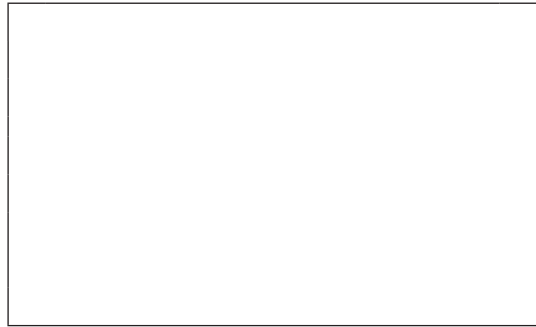

Hrvatski	Română	
POKRETANJE	PORNIREA	
<p>UKLUČIVANJE MOTORA</p> <p>Uvjerite se da poluga gasa (B, sl. 25) ispravno radi te da se graničnik ubrzanja (C) nalazi na minimumu. Stavite prekidač A (sl. 25) u položaj START. Otvorite ventil za gorivo tako da ga stavite u položaj ON (sl.26). Stavite polugu (1) (sl.27) u položaj CLOSE (samo kod pokretanja s hladnim motorom). Držeći čvrsto stroj, polako povucite držak za pokretanje sve dok ne osjetite otpor, a potom snažno potegnite sve dok se ne začuje praskanje motora (sl.28). Tada vratite polugu (1) (sl.27) u položaj OPEN i odlučno trznite nekoliko puta, sve dok se motor ne pokrene.</p> <p>⚠ PAŽNJA - Ako je motor već ugrijan, kod paljenja nemojte koristiti starter.</p> <p>RAZRAĐIVANJE MOTORA</p> <p>Motor dostiže svoju maksimalnu snagu nakon 5÷8 sati rada. Tijekom ovog vremena razrađivanja, a da bi se izbjeglo pretjerano naprezanje motora, nemojte puštati da motor radi "na prazno" uz maksimalan broj okretaja.</p> <p>⚠ PAŽNJA! - Tijekom razrađivanja nemojte podešavati rasplinjač s namjerom povećanja snage; motor bi se mogao oštetiti.</p>	<p>PORNIREA MOTORULUI</p> <p>Asigurați-vă că maneta acceleratorului (B, Fig. 25) funcționează corect și că limitatorul de accelerație (C) este poziționat la minim. Puneți întrerupătorul A (Fig. 25) pe poziția START. Deschideți robinetul de carburant aducându-l pe poziția ON (Fig. 26). Aduceți maneta (1) (Fig. 27) în poziția CLOSE (Închis) (numai pentru pornirea cu motorul rece). Ținând bine aparatul, trageți încet mânerul de pornire, până când întâlniți rezistență, apoi trageți energic, până când motorul începe să producă explozii (Fig. 28). Acum readuceți maneta (1) (Fig. 27) în poziția OPEN (Deschis) și trageți energic de șnur de câteva ori pentru a obține pornirea motorului.</p> <p>⚠ ATENȚIE - Când motorul este deja cald, nu folosiți starterul pentru pornire.</p> <p>RODAJUL MOTORULUI</p> <p>Motorul ajunge la puterea sa maximă după 5÷8 ore de lucru. În timpul acestei perioade de rodaj, nu lăsați motorul să funcționeze în gol la turația maximă, pentru a evita solicitările excesive.</p> <p>⚠ ATENȚIE! - În timpul rodajului, nu modificați carburația pentru a obține o așa-zisă creștere a puterii; motorul se poate deteriora.</p>	

Nederlands	Slovenščina	Svenska
GEBRUIK	UPORABA	ANVÄNDNING
<p>GEBRUIKSVOORSCHRIFTEN De spuit uit deze serie is bestemd voor landbouwdoeleinden. De materialen waaruit hij vervaardigd is zijn bestand tegen normale chemische producten voor landbouwirrigatie (of onkruidverdelging) die in gebruik zijn op het moment dat de spuit geproduceerd wordt. Gebruik voor andere doeleinden is niet toegestaan. Er wordt geen aansprakelijkheid aanvaard voor eventuele schade die wordt veroorzaakt door het gebruik van agressieve, weinig vloeibare of kleverige chemische stoffen. GEBRUIK DOOR PERSONEN ONDER 18 JAAR IS STRENG VERBODEN. Deze handleiding is geldig voor op de rug gedragen spuiten met axiale ventilators voor onkruidverdelging in fruitboomen en wijngaarden, of voor alle mogelijke soorten boomgaarden in rijen. Organiseer uw werk zorgvuldig. Begin niet te werken voordat u het werkgebied duidelijk heeft afgebakend.</p> <p>⚠ WAARSCHUWING - Controleer het gebied waarin u werkt voortdurend: richt de straal niet op personen of dieren. Zet de motor onmiddellijk uit als er iemand in de buurt komt.</p> <p>VOORZORGSMATREGELEN VOOR HET WERKGEBIED</p> <ul style="list-style-type: none"> - Werk niet in de buurt van elektriciteitskabels of gebouwen. - Werk alleen als de zichtbaarheid en het licht voldoende zijn om goed te zien. - Loop niet achteruit. - Zet de motor uit voordat u vernevelaar neerlegt. - Wees extra voorzichtig en alert als u gehoorbescherming draagt, omdat een dergelijke uitrusting uw vermogen om waarschuwend geluiden (roepen, signalen, waarschuwingen e.d.) te horen beperkt. - Wees uiterst voorzichtig als u op hellend of oneffen terrein werkt. <p>VERBODEN GEBRUIK Het is streng verboden het apparaat te gebruiken met de volgende producten:</p> <ul style="list-style-type: none"> - Alle soorten en types lak - Alle soorten en types solventen of verdunningsmiddelen voor lak - Alle soorten en types brandstoffen en smeermiddelen - LPG of alle soorten en types gas - Alle soorten en types ontvlambare vloeistoffen - Vloeibare voedingsmiddelen voor mens en dier - Vloeistoffen die korrels of consistente vaste stoffen bevatten - Mengsels van verschillende chemische producten die onderling niet compatibel zijn - Vloeibare zwarte mest of mest in suspensie met klonten en/of bijzonder dikke vloeibare mest 	<p>PRAVILA ZA UPORABO ATOMIZER te serie je zasnovan za kmetijsko uporabo. Uporabljeni materiali so odporni proti navadnim kemičnim pripravkom za pršenje (ali uničevanje plevela) v kmetijskem sektorju, ki so v uporabi v času izdelave naprave. Prepovedana je nenamembna uporaba in proizvajalec ne prevzema odgovornosti za morebitno škodo, ki bi bila posledica uporabe agresivnih, gostih ali lepljivih kemičnih snovi STROGO PREPOVEDANA JE UPORABA STROJA S STRANI OSEB, MLAJŠIH OD 18 LET. Ta priročnik velja za naramne atomizerje z aksialnimi vetrnicami za škropljenje s fitosanitarnimi sredstvi v sadovnjakih in vinogradih, kot tudi za rastlinske kulture v drevoredih raznih tipov in vrst. Pred začetkom dela naredite podroben načrt dela. Ne začnite z delom, dokler niste jasno določili delovnega območja.</p> <p>⚠ POZOR - Pri delu imejte ves čas na očeh območje, v katerem delate: nikdar ne usmerite curka proti ljudem ali živalim. Če se vam približuje kakšna oseba, nemudoma ugasnite motor.</p> <p>VARNOSTNI UKREPI V DELOVNEM OBMOČJU</p> <ul style="list-style-type: none"> - Ne delajte v bližini električnih napeljav ali poslopij. - Delajte samo takrat, kadar je zadosti svetlo, da dobro vidite. - Ne hodite vzvratno. - Preden odložite pršilnik, ugasnite motor. - Posebej previdni in pazljivi bodite takrat, kadar uporabljate zaščitna sredstva, saj le-ta lahko omejijo vašo sposobnost zaznavanja zvokov, ki vas opozarjajo na nevarnost (pozivi, signali, opozorila itd.) - Bodite izredno previdni, kadar delate na vzpetinah ali neravnih tleh. <p>PREPOVEDANA UPORABA Strogo prepovedana je uporaba naslednjih snovi:</p> <ul style="list-style-type: none"> - Lakov vseh vrst in tipov - Topil ali razredčil za lake vseh vrst in tipov - Goriv ali maziv vseh vrst in tipov - LPG in plinov vseh vrst in tipov - Vnetljivih tekočin vseh vrst in tipov - Prehrambenih tekočin, tako živalskih kot človeških - Tekočin z večjimi zrnci ali trdnimi snovmi - Mešanic več kemijskih pripravkov, ki med seboj niso skladni - Črnih tekočih gnojil ali gnojil v suspenziji s strdki in/ali veliko gostote 	<p>ANVÄNDNINGSANVISNINGAR Dimspridaren i denna serie är avsedd att användas i jordbruket. Tillverkningsmaterialen tål normala kemiska produkter för besprutning (eller ogräsbekämpning) som används inom jordbruket vid tillverkningsdatum. Andra bruk är inte tillåtna och tillverkaren ansvarar inte för skador orsakade av aggressiva eller trögflytande kemiska ämnen eller kemiska ämnen som tenderar att klibba. DET ÄR STRÄNGT FÖRBJUDET FÖR PERSONER UNDER 18 ÅR ATT ANVÄNDA MASKINEN. Denna manual gäller ryggburna dimspridare med axialfläktar avsedda för behandling med växtskyddsmedel i frukt- och vinodlingar och i trädodlingar med träd på rad av olika sort och typ. Planera noggrant ditt arbete. Börja inte arbeta förrän du har klart bestämt arbetsområdet.</p> <p>⚠ VARNING - Kontrollera alltid området i vilket du håller på att arbeta: rikta inte strålen mot personer eller djur. Stäng omgående av motorn om någon närmar sig.</p> <p>FÖRSIKTIGHETSÅTGÄRDER FÖR ARBETSOMRÅDET</p> <ul style="list-style-type: none"> - Arbeta inte i närheten av elektriska ledningar eller byggnader. - Arbeta enbart när sikt- och ljusförhållandena är tillräckliga för att se klart. - Gå inte bakåt. - Stäng av motorn innan du lägger ner dimspridaren. - Var särskilt försiktig och uppmärksam när du bär skydden, eftersom sådan utrustning kan begränsa förmågan att höra ljud som anger fara (uppmaningar, signaler, varningar, etc.) - Var ytterst försiktig när du arbetar på sluttande eller ojämn mark. <p>FÖRBJUDEN ANVÄNDNING Det är strängt förbjudet att använda maskinen med följande produkter:</p> <ul style="list-style-type: none"> - Målarfärger av alla sorter och typer - Lösningssmedel eller spädningssmedel för målarfärger av alla sorter och typer - Bränslen och smörjmedel av alla sorter och typer - GPL och gaser av alla sorter och typer - Antändbara vätskor av alla sorter och typer - Livsmedelsvätskor, för människor och djur - Vätskor som innehåller granulat eller fasta ämnen - Blandningar av olika kemiska produkter som inte är kompatibla med varandra

Hrvatski	Română	
KORIŠTENJE	UTILIZAREA	
<p>PRAVILA KORIŠTENJA Atomizeri iz ove serije su izrađeni za uporabu u poljoprivredi. Upotrijebljeni materijali su otporni na uobičajene kemijske proizvode za navodnjavanje (ili tretiranje herbicidima) u poljoprivredi, koji postoje u trenutku proizvodnje. Nije dopuštena drugačija uporaba i ne prihvaća se odgovornost za moguću štetu prouzročenu korištenjem agresivnih i gustih kemijskih proizvoda, odnosno onih koji teže ljepljenju.</p> <p>IZRIČITO SE ZABRANJUJE KORIŠTENJE OSOBAMA MLAĐIM OD 18 GODINA.</p> <p>Ovaj priručnik vrijedi za atomizere potpomognute aksijalnim ventilatorima, za fitosanitarno tretiranje voćnjaka i vinograda, kao i za drvoređe različitih kultura ili vrsta.</p> <p>Pažljivo planirajte radove. Nemojte počinjati s radom sve dok precizno ne odredite radno područje.</p> <p>⚠ PAŽNJA - Stalno provjeravajte područje na kojem radite: ne usmjeravajte mlaz prema ljudima ili životinjama. Ako se netko približava, odmah zaustavite motor.</p> <p>MJERE PREDOSTROŽNOSTI ZA RADNO PODRUČJE</p> <ul style="list-style-type: none"> - Nemojte raditi u blizini električnih žica ili građevina. - Radite isključivo kada vam vidljivost i raspoloživo svjetlo omogućuju da jasno vidite. - Ne hodajte unatrag. - Zaustavite motor prije nego što odložite atomizer. - Budite naročito pažljivi i oprezni kad nosite zaštitna sredstva, jer ona mogu ograničiti sposobnost slušanja zvukova koji ukazuju na opasnosti (pozivi, signali, upozorenja, itd.). - Budite izuzetno oprezni kad radite na strminama ili neravnom terenu. <p>ZABRANJENA UPORABA Izričito se zabranjuje korištenje sa slijedećim proizvodima:</p> <ul style="list-style-type: none"> - bojama bilo koje vrste, - rastvaračima ili razređivačima bilo koje vrste, - gorivom ili mazivom bilo koje vrste, - TNP ili plinom bilo koje vrste, - zapaljivim tekućinama bilo koje vrste, - tekućinama za prehranu kako ljudi tako i životinja, - tekućinama koje sadrže zrnca ili otporne krute tvari, - mješavinama više međusobno nekompatibilnih kemijskih proizvoda, - tamnim tekućim gnojivima ili gnojivima u suspenziji sa zncima i/ili naročito gustim, - tekućinama čija je temperatura viša od 40°C, 	<p>REGULI DE UTILIZARE Atomizorul din această serie este proiectat pentru utilizarea în agricultură. Materialele folosite rezistă la produsele chimice normale pentru stropirea culturilor agricole (sau erbicide) utilizate la data construirii sale.</p> <p>Nu sunt permise utilizări diferite și nu răspundem de eventualele daune cauzate de produse chimice agresive, vâscoase sau care au tendința de a se lipi.</p> <p>ESTE STRICT INTERZISĂ UTILIZAREA APARATULUI DE CĂTRE PERSOANE CU VÂRSTA SUB 18 ANI.</p> <p>Acest manual este valabil pentru atomizoare purtate pe spate, cu ventilatoare axiale, pentru tratamentele fitosanitare în livezi și în vii sau pentru culturi arboricole în rânduri, de diferite tipuri.</p> <p>Planificați-vă cu grijă lucrul. Nu începeți să lucrați până când nu ați definit clar zona de lucru.</p> <p>⚠ ATENȚIE - Verificați permanent zona în care lucrați: nu îndreptați jetul spre persoane sau animale. Opriți motorul imediat, dacă se apropie cineva.</p> <p>MĂSURI DE PRECAUȚIE PENTRU ZONA DE LUCRU</p> <ul style="list-style-type: none"> - Nu lucrați în apropierea cablurilor electrice sau a clădirilor. - Lucrați numai când vizibilitatea și lumina sunt suficiente pentru a vedea bine. - Nu mergeți cu spatele. - Opriți motorul înainte de a pune jos atomizorul. - Fiți extrem de atent și de vigilent atunci când purtați căști de protecție, deoarece aceste dispozitive pot limita capacitatea de a auzi sunetele care indică riscuri (invitații, semnale, avertismente etc.) - Fiți extrem de precauți când lucrați pe pante sau pe terenuri denivelate. <p>UTILIZĂRI INTERZISE Sunt strict interzise utilizările cu următoarele produse:</p> <ul style="list-style-type: none"> - Vopseluri de orice tip - Solvenți sau diluanți pentru vopseluri de orice tip - Combustibili sau lubrifianți de orice tip - GPL sau gaze de orice tip - Lichide inflamabile de orice tip - Lichide alimentare, atât pentru animale, cât și pentru oameni - Lichide care conțin granule sau particule solide consistente - Amestecuri de mai multe produse chimice incompatibile între ele - Îngrășăminte sub formă lichidă, negre sau în suspensie, cu cocoloașe și/sau deosebit de dense - Lichide cu temperaturi mai mari de 40°C 	

Nederlands	Slovenščina	Svenska
GEBRUIK	UPORABA	ANVÄNDNING
<p>- Vloeistoffen met een temperatuur boven 40°C</p> <p>- Alle producten die niet bestemd zijn voor het specifieke gebruik van de machine.</p> <p>- Niet gebruiken om branden te blussen.</p> <p>BEPERKING VAN OVERLAST</p> <p>- Houd u aan de plaatselijke voorschriften en verordeningen m.b.t. het gebruik van de vernevelaar. Gebruik het apparaat niet 's morgens vroeg of 's avonds laat.</p> <p>- Controleer de richting en de intensiteit van de blaasstraal. Richt de straal niet op personen, dieren, auto's of huizen.</p> <p>- Blaas het afval niet in de richting van open ramen of deuren.</p> <p>- Let altijd op personen die voorbijkomen.</p> <p>- Laat de vernevelaar niet onbeheerd achter met draaiende motor.</p> <p>- Gebruik de laagst mogelijke snelheid van de motor om uw werk uit te voeren.</p> <p>VERMINDERING VAN STOF</p> <p>- Gebruik de vernevelaar niet om zeer stoffig materiaal te verplaatsen.</p> <p>- Richt de luchtstraal nooit op de volgende materialen:</p> <ul style="list-style-type: none"> · Grote hoeveelheden grind of stoffig grind · Afval van bouwplaatsen · Gipsstof · Stof van cement en beton · De bovenste droge laag van tuinen · Verbrandingsmateriaal · Stof van silicaten · Materialen met asbest <p>GEBRUIK VAN CHEMISCHE PRODUCTEN</p> <p>Alle verdelgingsmiddelen van ongedierte of onkruid kunnen schadelijk zijn voor de mens en voor het milieu als ze niet op de juiste manier of onvoorbereid worden gebruikt. Het wordt derhalve geadviseerd het apparaat alleen te laten gebruiken door goed getrainde personen, of personen die in elk geval de gebruiksaanwijzingen die op de container staan vermeld aandachtig hebben doorgelezen.</p> <p>VOORSCHRIFTEN VOOR HANTERING VAN CHEMISCHE PRODUCTEN</p> <p>Enkele maatregelen om schade en ongevallen te vermijden:</p> <p>- Zorgvuldige opslag op goed beschermde plaatsen die niet betreden mogen worden door onbevoegden en kinderen.</p> <p>- Hanteer de producten zorgvuldig, en draag hierbij zuurbestendige rubberen handschoenen, een veiligheidsbril - een zuiveringsmasker of helm, overalls van waterafstotend textiel of TIVEK, rubberen laarzen en dergelijke.</p> <p>- Als chemische producten of productmengsels in aanraking komen met de ogen of ingeslikt worden, moet een arts worden geraadpleegd (laat deze het etiket van het ingeslikte product zien).</p>	<p>- Tekočin na temperaturi, višji od 40°C</p> <p>- Vseh izdelkov, ki ne spadajo k specifični uporabi stroja</p> <p>- Ne uporabljajte pršilnika za gašenje požarov.</p> <p>OBZIRNOST PRI UPORABI</p> <p>- Pri uporabi pršilnika upoštevajte veljavne lokalne običaje in predpise. Ne uporabljajte pršilnika zgodaj zjutraj ali pozno zvečer.</p> <p>- Preverite smer in jakost vetra. Nikdar ne usmerite zračnega curka proti ljudem, živalim, avtomobilom ali hišam.</p> <p>- Ne odpihujte drobnih delcev proti odprtim oknom ali vratom.</p> <p>- Vselej bodite pozorni na mimoidoče osebe.</p> <p>- Ne pustite delujočega pršilnika brez nadzora.</p> <p>- Pri delu naj motor vselej deluje z najmanjšo potrebno močjo.</p> <p>ZMANJŠANJE KOLIČINE PRAHU</p> <p>- Nikdar ne uporabljajte pršilnika za premikanje prašnih materialov.</p> <p>- Nikdar ne usmerite zračnega curka proti naslednjim snovem:</p> <ul style="list-style-type: none"> · Veliki količini gramoza ali peščenim površinam · Nečistočam na gradbišču · Mavčnemu prahu · Cementu ali malti v prahu · Zgornjemu suhemu sloju na vrtu · Gorljivim snovem · Silikatom v prahu · Azbestnim materialom <p>UPORABA KEMIČNIH PRIPRAVKOV</p> <p>Ob nepravilni ali nenamerni uporabi protiparazitnih pripravkov ali herbicidiov, so slednji lahko človeku in okolju škodljivi.</p> <p>Zato vam svetujemo, da jih uporabljajo le primerno usposobljene osebe (licenca) in vsekakor šele potem, ko so pozorno prebrale navodila za uporabo na embalaži.</p> <p>PRAVILA ZA UPORABO KEMIČNIH PRIPRAVKOV</p> <p>V izogib poškodbam in neugodam, je v nadaljevanju navedenih nekaj priporočil:</p> <p>- Pazljivo skladiščenje v ustrezno zaščiteneh prostorih s preprečenim dostopom nepristojnim osebam in otrokom.</p> <p>- Pazljivo rokovanje s pripravki, z uporabo zaščitnih rokavic iz gume, odporne na kislino, in očal - maske ali zaščitne čelade, delovne obleke iz vodoodpornih tkanih ali TIVEK-a, gumijastih ali podobnih škornjev.</p>	<p>- Flytande gödsel eller gödsel i suspension som klumpar sig eller är särskilt trögflytande</p> <p>- Vätskor med högre temperatur än 40°C</p> <p>- Alla produkter som inte är kompatibla med den specifika användningen av maskinen.</p> <p>- Använd den inte för att släcka eldsvådor.</p> <p>ARTIGHETSFUNCTION</p> <p>- Följ lokala förordningar om när man kan använda dimspridarna. Använd den inte tidigt på morgonen eller mycket sent under dagen.</p> <p>- Kontrollera vindriktningen och vindens intensitet. Rikta inte strålen mot personer, djur, bilar eller hus.</p> <p>- Blås inte avfall mot öppna fönster eller dörrar.</p> <p>- Va alltid uppmärksam på personer som passerar.</p> <p>- Lämna inte dimspridaren i funktion när den är obevakad.</p> <p>- Använd den lägsta möjliga motorhastigheten för att utföra arbetet.</p> <p>DAMMDÄMPNING</p> <p>- Använd inte dimspridaren för att flytta överdrivet dammiga material.</p> <p>- Rikta aldrig luftstrålen på följande material:</p> <ul style="list-style-type: none"> · Stor mängd grus eller dammigt grus · Smuts på byggarbetsplats · Gipsdamm · Cement- och betongdamm · Torrt ytskikt i trädgården · Material under förbränning · Silikat pulver · Material med asbest <p>ANVÄNDNING AV KEMISKA PRODUKTER</p> <p>Alla pesticider och herbicider kan vara skadliga både för människor och för miljö om de används på felaktigt eller vårdslöst sätt.</p> <p>Vi rekommenderar sålunda att användningen begränsas till personer med lämplig utbildning (tillstånd) och under alla omständigheter att bruksanvisningen på behållaren alltid läses före användningen.</p> <p>ANVISNINGAR SOM SKALL FÖLJAS VID ANVÄNDNING AV KEMISKA PRODUKTER</p> <p>Metoder för att förebygga skador och olyckor:</p> <p>- Förvara produkterna på en skyddad plats dit obehöriga och barn inte har tillträde.</p> <p>- Hantera produkterna med försiktighet. Ha på dig syrabeständiga gummihandskar, skyddsglasögon, andningsskydd eller skyddshjälm med luftreningsystem, overall i vattenavstötande material eller TIVEK, gummistövlar eller liknande.</p>

Hrvatski	Română	
<p style="text-align: center;">KORIŠTENJE</p>	<p style="text-align: center;">UTILIZAREA</p>	
<p>- svim proizvodima koji ne spadaju u specifičnu uporabu uređaja.</p> <p>- Ne koristite za gašenje požara.</p> <p>PRIMJENA MJERA DOBROG OPHOĐENJA</p> <p>- Slijedite lokalne propise i odredbe o tome kad možete koristiti atomizere. Nemojte koristiti rano ujutro, niti vrlo kasno.</p> <p>- Provjeravajte smjer i jačinu vjetra. Ne usmjeravajte mlaz prema ljudima, životinjama, automobilima ili kućama.</p> <p>- Nemojte ispuhivati otpatke prema otvorenim prozorima ili vratima.</p> <p>- Uvijek pazite na prolaznike.</p> <p>- Nemojte ostavljati atomizer u pogonu bez nadzora.</p> <p>- Koristite najnižu moguću brzinu motora, a kojom ćete ipak uspjeti obaviti svoj posao.</p> <p>SMANJENJE PRAŠINE</p> <p>- Ne koristite atomizer za premještanje pretjerano prašnjavih materija.</p> <p>- Nemojte nikad usmjeravati zračni mlaz na slijedeće materijale:</p> <ul style="list-style-type: none"> · velike količine tucanika ili prašnjavog tucanika · prljavštinu s gradilišta · gipsane prašine · cementne ili betonske prašine · suhi površinski sloj u vrtu · materijale koji sagorijevaju · prahove silikata · materijale koji sadrže azbest <p>KORIŠTENJE KEMIJSKIH PROIZVODA</p> <p>Svi preparati za zaštitu od nametnika, kao i herbicidi, mogu biti opasni kako po čovjeka tako i po okoliš ako ih se nepravilno ili nepromišljeno upotrebljava.</p> <p>Stoga se savjetuje korištenje isključivo osobama osposobljenim na odgovarajući način (koje posjeduju dozvolu), a u svakom slučaju tek nakon što su pažljivo pročitale upute za uporabu koje se navode na kanti.</p> <p>PRAVILA KOJA TREBA SLIJEDITI KOD KORIŠTENJA KEMIJSKIH PROIZVODA</p> <p>Nekoliko mudrih postupaka za sprječavanje štete i nesreća:</p> <p>- Pažljivo skladištenje na prikladno zaštićenim mjestima i zabrana pristupa neovlaštenim osobama i djeci.</p> <p>- Pažljivo rukovanje proizvodima pomoću gumenih rukavica otpornih na kiseline, naočala - pročišćavajuće maske ili kacige, radnih odijela od vodoodbojnih tkanina ili TIVEK-a, gumenih čizama i slično.</p>	<p>- Toate produsele care nu sunt prevăzute pentru utilizarea specifică a aparatului.</p> <p>- Nu îl utilizați pentru a stinge incendii.</p> <p>REGULI DE CURTOAZIE</p> <p>- Respectați normele locale și ordonanțele referitoare la orarul în care pot fi folosite atomizoarele. Nu utilizați aparatul dimineața devreme sau seara târziu.</p> <p>- Controlați direcția și intensitatea vântului. Nu îndreptați jetul spre persoane, animale, automobile sau case.</p> <p>- Nu suflați resturile către ferestre deschise sau uși.</p> <p>- Fiți întotdeauna atenți la persoanele care trec prin apropiere.</p> <p>- Nu lăsați atomizorul în funcțiune când e nesupravegheat.</p> <p>- Folosiți cea mai mică viteză a motorului posibilă pentru operațiunea pe care o efectuați.</p> <p>REDUCEREA PRAFULUI</p> <p>- Nu folosiți atomizorul pentru a deplasa materiale excesiv de prăfoase.</p> <p>- Nu îndreptați jetul de aer asupra următoarelor materiale:</p> <ul style="list-style-type: none"> · Cantități mari de pietriș sau pietriș cu praf · Resturi provenite din șantierele de construcții · Praf de cretă · Praf de ciment și de beton · Stratul superficial uscat din grădină · Materiale care ard · Pulberi de silicați · Materiale cu azbest <p>UTILIZAREA PRODUSELOR CHIMICE</p> <p>Toate produsele pesticide sau ierbicide pot fi dăunătoare atât pentru om, cât și pentru mediul înconjurător, dacă sunt utilizate în mod incorect sau din greșeală.</p> <p>Prin urmare, se recomandă să se utilizeze numai de către persoane pregătite în mod corespunzător (în posesia unei autorizații) și, în orice caz, numai după ce s-au citit cu atenție instrucțiunile de utilizare de pe ambalajul produsului.</p> <p>NORME CARE TREBUIE RESPECTATE PENTRU UTILIZAREA PRODUSELOR CHIMICE</p> <p>lată câteva măsuri de precauție necesare pentru a preveni daunele și accidentele:</p> <p>- Depozitați cu grijă, în locuri protejate în mod adecvat, în care este interzis accesul străinilor și al copiilor.</p> <p>- Manipulați produsele cu atenție, purtând mănuși de cauciuc antiacid, ochelari - măști sau căști de depurare, salopete realizate din material impermeabil sau TIVEK, cizme de cauciuc etc.</p>	

Nederlands	Slovenščina	Svenska
GEBRUIK	UPORABA	ANVÄNDNING
<ul style="list-style-type: none"> - Was de kledingstukken, die in aanraking komen met (pure of verdunde) chemische mengsels, uit alvorens hen opnieuw te dragen. - Niet roken, drinken en eten tijdens het klaarmaken of spuiten van het mengsel, en in de buurt van of in behandelde gebieden. - Houd tijdens de behandeling veilige afstand tot bewoonde gebieden, waterwegen, wegen, sportcentra, openbaar groen of openbare paden. - Was de bestrijdingsmiddelentanks zorgvuldig door ze meerdere malen met schoon water uit te spoelen en ze daarna in speciale plastic zakken te doen. De spoelvloeistoffen kunnen voor de behandeling worden gebruikt. - De lege tanks moeten bij speciale verzamelcentra worden ingeleverd in overeenstemming met de nationale en regionale regelgeving. De tanks mogen nooit in het milieu worden achtergelaten en mogen voor geen enkel ander doel worden hergebruikt. - Was de spuit na het sproeien zorgvuldig schoon door het restant te verdunnen met een hoeveelheid water van minstens 10 maal het restant zelf, en distribueer het mengsel eveneens over het behandelde veld. - Bij gebruik van agressieve chemische producten moeten de membranen vaker worden gecontroleerd; na elk gebruik van koperhydroxyde moet de installatie worden gewassen. - In de buurt van de plek waar de behandeling plaatsvindt moet schoon water aanwezig zijn. <p>BRANDPREVENTIE Kom niet met de spuit in de buurt van open vuur of warmtebronnen.</p> <p>WEERSOMSTANDIGHEDEN Het wordt geadviseerd de behandelingen 's morgens vroeg of aan het einde van de middag uit te voeren, en dus de warmste uren van de dag te vermijden. Geen behandelingen uitvoeren als het regent of dreigt te gaan regenen. Geen behandelingen uitvoeren bij harde wind (harder dan 3-5 meter per seconde).</p>	<ul style="list-style-type: none"> - Ob stiku z očmi ali zaužitju kemičnih pripravkov ali mešanice izdelkov, nemudoma poiščite zdravniško pomoč in s seboj vzemite varnostni list zaužitega izdelka. - Pred ponovno uporabo, skrbno operite vse obleke, ki so prišle v stik s kemijsko mešanico, v čisti ali razredčeni obliki. - Med pripravo ali nanašanjem mešanice je prepovedano kaditi, jesti ali piti tako v bližini kot znotraj škropljenih območji. - Med škropljenjem upoštevajte varnostno razdaljo od poseljenih središč, vodnih tokov, cest, športnih centrov, mestnega zelenja ali javnih pešpoti. - Skrbno operite posode fitosanitarnih sredstev tako, da jih večkrat splaknete s čisto vodo, nato pa jih suhe shranite v primernih plastičnih vrečah. Pralne tekočine lahko ponovno uporabite za škropljenje. - Prazne posode izročite v odgovarjajoče zbirne centre, skladno z nacionalno zakonodajo in lokalnimi predpisi. Posod ne odlagajte v okolje in jih ponovno ne uporabljajte za nikakršne druge namene. - Po škropljenju skrbno operite atomizer, tako da ostanke razredčite s količino vode, ki naj bo vsaj 10 krat večja od samega ostanka, novo mešanico pa razporedite po škropljenem območju. - Uporaba agresivnih kemičnih pripravkov zahteva bolj pogoste kontrole membran. Po vsaki uporabi bakrovega hidroksida je treba napravo oprati. - V bližini kraja škropljenja mora biti na voljo čista voda. <p>PROTIPOŽARNI VARNOSTNI UKREPI Atomizerja ne približujte ognju ali toplotnim virom.</p> <p>METEOROLOŠKI POGOJI Svetujemo vam škropljenje zgodaj zjutraj ali pozno popoldne, da se izognete najtoplejšim uram dneva. Če se napoveduje dež ali dežuje, ne škropite. Ob močnem vetru oziroma močnejšem od 3/5 metrov na sekundo, ne škropite.</p>	<ul style="list-style-type: none"> - Om du får kemiska produkter eller produktblandningar i ögonen eller förtär sådana produkter, sök omgående läkarvård och ta med dig produktetiketten och visa upp den för läkaren. - Tvätta alla plagg som kommit i kontakt med använda kemiska blandningar innan plaggen används igen. - Rök, drick och ät inte när du gör i ordning blandningen eller när du sprider ut blandningen och inte heller i eller i närheten av de behandlade områdena. - Beakta föreskrivna säkerhetsavstånd till bebyggda områden, vattendrag, vägar, sportanläggningar, allmänna grönområden och allmänna stigar vid behandling. - Tvätta kemikaliebehållarna noggrant och skölj dem flera gånger med rent vatten. Låt dem torka och lägg de torra behållarna i för ändamålet avsedda plastpåsar. Tvättvätskorna kan användas för behandling. - De tomma behållarna skall lämnas in på speciella uppsamlingscentraler. Följ därvid nationella lagar och lokala bestämmelser. Behållarna får inte slängas i naturen och de får inte återanvändas för andra syften. - Tvätta dimspridaren omsorgsfull efter besprutningen. De kemiska ämnen som finns kvar skall spädas med minst 10 delar vatten. Sprid ut denna blandning på det behandlade fältet. - Vid användning av aggressiva kemiska produkter måste kontrollerna av membranerna göras oftare. Tvätta systemet efter varje användning av kopparhydroxid. - Det måste finnas tillgång till rent vatten i närheten av platsen där behandlingen sker. <p>BRANDSKYDDSÅTGÄRDER Ha aldrig dimspridaren i närheten av lågor eller värmekällor.</p> <p>METEREOLOGISKA FÖRHÅLLANDEN Behandlingen bör ske under de första morgontimmarna eller de sista eftermiddagstimmarna. Undvik de varmaste timmarna på dagen. Utför ingen behandling när det verkar bli regn eller när det regnar. Utför ingen behandling i stark bläst och under inga omständigheter när det blåser mer än 3-5 sekundmeter.</p>

Hrvatski	Română	
KORIŠTENJE	UTILIZAREA	
<ul style="list-style-type: none"> - U slučaju dodira s očima ili gutanja kemijskih proizvoda, odnosno mješavine proizvoda, potražiti savjet liječnika ponijevši sa sobom naljepnicu progutanog proizvoda. - Prije ponovnog korištenja dobro oprati svu odjeću koja je došla u dodir s kemijskom mješavinom, bilo čistom, bilo razrijeđenom. - Ne pušiti, ne piti i ne jesti tijekom pripremanja ili raspodjeljivanja mješavine, kao ni u blizini ili unutar tretiranih komada zemljišta. - Vršiti tretiranje poštujući sigurnosne udaljenosti od naseljenih područja, vodenih tokova, cesta, sportskih centara, javnih zelenih površina ili javnih putova. - Pažljivo oprati kante fitopreparata, ispirući ih više puta čistom vodom, a zatim ih suhe odložiti u odgovarajuće plastične vrećice. Tekućine od pranja se može koristiti za tretiranje. - Prazne kante treba predati odgovarajućim sakupljalištima, poštujući nacionalne zakone i direktive primjenjive na teritorijalnoj razini. Kante se ni u kom slučaju ne smije ostavljati u okolišu, niti ih se smije koristiti u bilo koje svrhe. - Nakon prskanja pažljivo oprati atomizer, razrijeđujući ostatke količinom vode koja je barem 10 puta veća od samog ostatka, raspodjeljujući dobivenu mješavinu po tretiranom polju. - Kod upotrebe agresivnih kemijskih proizvoda, pojačati kontrolu membrana; svaki put nakon korištenja bakrenog hidroksida treba oprati sustav. - U blizini mjesta na kojem se vrši tretiranje treba imati na raspolaganju čistu vodu. <p>MJERE PREDOSTROŽNOSTI PROTIV POŽARA Nemojte približavati plamen ili izvore topline atomizeru.</p> <p>METEOROLOŠKI UVJETI Savjetujemo vršenje tretiranja u ranim jutarnjim ili u kasnim popodnevnim satima, izbjegavajući najtoplije dijelove dana. Ni u kom slučaju nemojte vršiti tretiranje ako postoji opasnost od kiše ili ako kiši. Nemojte vršiti tretiranje ako puše jaki vjetar, jači od 3-5 metara u sekundi.</p>	<ul style="list-style-type: none"> - În caz de contact cu ochii sau de ingerare a produselor chimice sau a amestecului de produse, consultați un medic, aducând cu dv. și eticheta produsului ingerat. - Înainte de reutilizare, spălați cu grijă toate articolele de îmbrăcăminte care au venit în contact cu amestecul chimic, fie el pur sau diluat. - Nu fumați, nu beți și nu mâncați în timpul pregătirii sau distribuiri amestecului și în apropierea sau în interiorul parcelelor tratate. - Când efectuați tratamentul, respectați distanțele de siguranță față de centrele locuite, cursuri de apă, drumuri, centre sportive, spații verzi publice sau cărări de utilitate publică. - Spălați cu grijă recipientele produselor fitofarmaceutice, clătindu-le de mai multe ori cu apă curată, apoi puneți-le în pungi de plastic speciale, când sunt uscate. Lichidele de spălare pot fi utilizate pentru tratament. - Recipientele goale trebuie să fie predate la centrele de colectare speciale, respectându-se legislația națională și directivele adoptate la nivel teritorial. Recipientele nu trebuie să fie lăsate în natură și nu trebuie să fie reutilizate în alt scop. - După terminarea stropirii, spălați cu grijă atomizorul, diluând reziduurile cu o cantitate de apă de cel puțin 10 ori mai mare decât cantitatea de reziduuri, și stropiți cu amestecul obținut terenul tratat. - Când se folosesc produse chimice agresive, intensificați controlul membranelor; de fiecare dată după ce s-a folosit hidroxid de cupru, trebuie să spălați circuitul. - Este necesar să dispuneți de apă curată în apropierea locului unde este efectuat tratamentul. <p>MĂSURI DE PRECAUȚIE ÎMPOTRIVA INCENDIILOR Nu apropiați flăcări sau surse de căldură de atomizor.</p> <p>CONDIȚIILE METEOROLOGICE Se recomandă să efectuați tratamentul în primele ore ale dimineții sau în ultimele ore ale după-amiezii, evitând orele cele mai calde din zi. Nu tratați niciodată când stă să plouă sau când plouă. Nu efectuați tratamentul în condiții de vânt puternic sau care depășește 3/5 metri pe secundă.</p>	

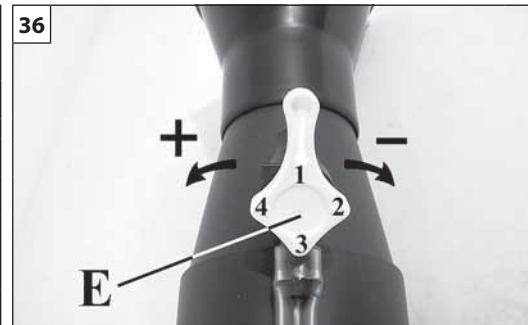
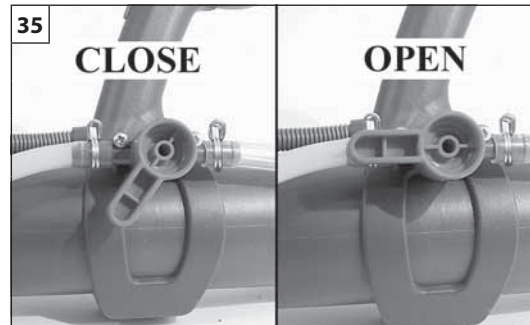
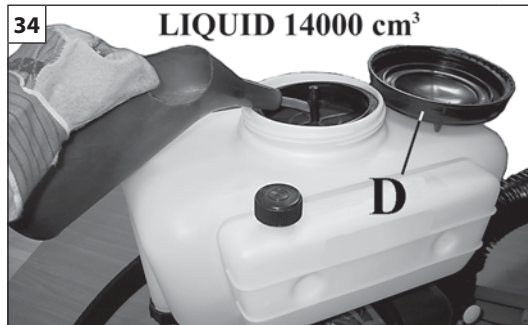
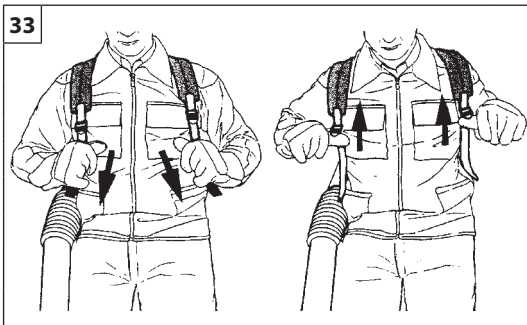

Nederlands	Slovenščina	Svenska
GEBRUIK	UPORABA	ANVÄNDNING
<p>GEBRUIK</p> <ol style="list-style-type: none"> 1. Stel de riem af, zodat de machine makkelijk kan worden gedragen (Fig. 33). 2. Vul de vloeistoftank (Fig. 34). Sluit de kop (D) en vergewis u ervan of hij goed afsluit. <p>⚠ WAARSCHUWING – Wanneer u de brandstoftank vult, moet u onthouden dat het gewicht van de volledig gevulde machine niet hoger mag zijn dan 30 kg voor mannen en 20 kg voor vrouwen.</p> <ol style="list-style-type: none"> 3. Start de motor volgens de bijgevoegde procedures (pag. 22). 4. Open de vloeistofkraan (Fig. 35). 5. Regel de hoeveelheid van de vloeistof via de doseerder (E, Fig. 36). <p>De snelheid van de luchtstraal wordt geregeld met behulp van de gasregeling (B, Fig. 37). Kies de snelheid die het best geschikt is voor het resp. gebruik. Als deze eenmaal is vastgesteld kan de versnellingsbegrenzer (C Fig. 37) worden gebruikt om hem te handhaven en snel en nauwkeurig terug te kunnen vinden. Er wordt een volledige gasprestatie verkregen als de acceleratiebegrenzer (C) geheel is optillen.</p> <p>⚠ LET OP! – Voor een correct gebruik van de spuit moet het eerste stuk van de lanceerbuis (L, Fig. 38) (vanaf de draadrolkop tot aan de slang) horizontaal gehouden worden.</p> <p>⚠ LET OP – Controleer de omgeving: blaas nooit in de richting van andere personen of dieren (Fig. 39). De vernevelaar zou kleine voorwerpen met hoge snelheid omhoog kunnen laten springen.</p> <p>⚠ LET OP - Sluit de vloeistofkraan (Fig. 40) wanneer het werk voltooid is, alvorens de motor te stoppen.</p>	<p>UPORABA</p> <ol style="list-style-type: none"> 1. Naramni trak nastavite tako, da se napravo lažje prenaša (sl. 33). 2. Napolnite rezervoar za tekočine (sl. 34). Zaprite zamašek (D) in se prepričajte, da dobro tesni. <p>⚠ POZOR! - Pri nalivanju tekočine v rezervoar upoštevajte, da teža polnega stroja ne sme presegati 30 kg za moške in 20 kg za ženske.</p> <ol style="list-style-type: none"> 3. Zaženite motor, pri čemer sledite priloženim postopkom (str. 22). 4. Odprite ventil za tekočine (sl. 35). 5. S pomočjo dozatorja nastavite pretok tekočin (E, sl. 36). <p>Hitrost zračnega toka atomizerja se nastavi s pomočjo ročice plina (B, sl. 37). Izberite hitrost, ki najbolj ustreza vrsti dela. Po pravilni nastavitvi, lahko nastavljeno hitrost ohranjate in jo ponovno natančno hitro najdete z omejevalnikom pospeševanja (C, sl. 37). Najvišje vrtljaje motorja dosežete takrat, ko je omejevalnik (C) pomaknjen do konca navzgor.</p> <p>⚠ POZOR - Pri pravilni uporabi pršilnika morate začetni del pršilne cevi (L, slika 38) (od turbine do narebričenega dela) držati vodoravno.</p> <p>⚠ POZOR- Preverite bližnje okolje: atomizerja nikoli ne usmerjajte proti osebam ali živalim (sl. 39). Atomizer lahko z veliko hitrostjo brizga drobne predmete.</p> <p>⚠ POZOR - Po končanem delu ne pozabite zapreti pipice za tekočino (slika 40), še preden ugasnete motor.</p>	<p>ANVÄNDNING</p> <ol style="list-style-type: none"> 1. Justera bärselen så att det blir lätt att bära maskinen (Fig. 33). 2. Fyll vätsketanken (Fig. 34). Stäng locket (D) och kontrollera att det är tätt. <p>⚠ OBSERVERA – När du fyller vätsketanken, ge akt på att maskinens vikt med full tank inte får överstiga 30 kg för män och 20 kg för kvinnor.</p> <ol style="list-style-type: none"> 3. Starta motorn enligt bifogade anvisningar (sid. 22). 4. Öppna vätskekranen (Fig. 35). 5. Ställ in vätskeflödet med hjälp av doseraren (E, Fig. 36). <p>Luftflödets hastighet regleras med gasreglaget (B, Fig. 37). Välj den hastighet som lämpar sig bäst för den specifika användningen. När du har funnit rätt inställning kan du använda gasbegränsaren (C, Fig. 37) för att hålla samma hastighet och snabbt hitta tillbaka till inställningen. Högsta varvtal erhålls när begränsaren (C) skjuts uppåt så långt det går.</p> <p>⚠ OBS!: - För en korrekt användning av dimspridaren, ska början av blåsroret (L, Fig.38) (från fläkthuset till bälgen) hållas horisontalt.</p> <p>⚠ VARNING – Ha kontroll över platsen där du arbetar och rikt aldrig strålen mot andra människor eller mot djur (Fig. 39). Maskinen kan slunga ut små föremål med mycket hög hastighet.</p> <p>⚠ VARNING - Stäng vätskekranen (Fig.40), när du har avslutat arbetet, innan du stannar motorn.</p>

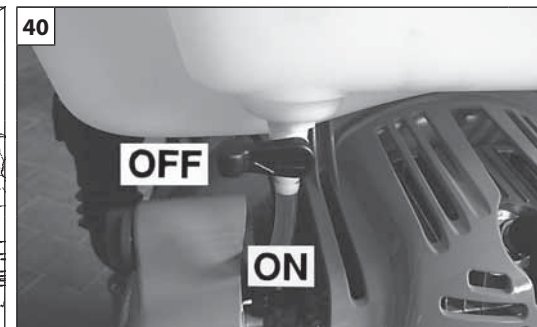
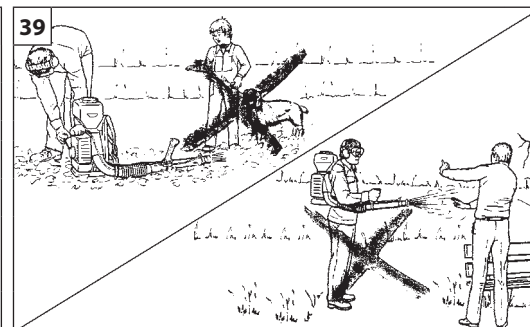
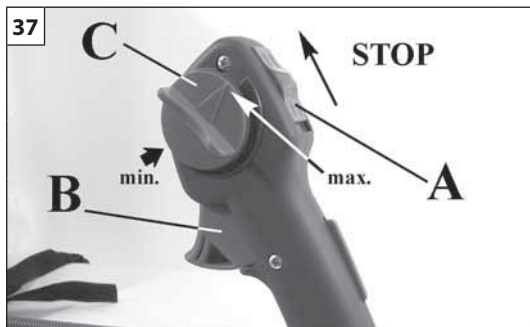

Hrvatski	Română	
KORIŠTENJE	UTILIZAREA	
<p>KORIŠTENJE</p> <ol style="list-style-type: none"> 1. Podesite remen tako da bude lako nositi uređaj (sl. 33). 2. Napunite spremnik za tekućinu (sl. 34). Zatvorite čep (D) provjeravajući nepropusnost. <p>⚠ PAŽNJA! – Kod punjenja spremnika za tekućine, imajte dobro u vidu da težina stroja pri punom opterećenju ne smije prelaziti 30 kg za muškarce, a 20 kg za žene.</p> <ol style="list-style-type: none"> 3. Pokrenite motor slijedeći potrebne postupke (str. 23). 4. Otvorite ventil za tekućinu (sl. 35). 5. Podesite količinu tekućine pomoću dozatora (E, sl. 36). Brzina ispuhivanja zračnog mlaza se podešava gasom (B, sl. 37). Izaberite najpogodniju brzinu obzirom na namjenu. Kad je pronađete, a kako bi je mogli održati te brzo i točno pronaći, možete koristiti graničnik ubrzanja (C, sl. 37). Maksimum se postiže kad se graničnik (C) nalazi sasvim prema gore. <p>⚠ PAŽNJA - Za pravilnu uporabu atomizera, početni dio izbačajne cijevi (L, sl.38) (od puža do mijeha) trebete držati vodoravno.</p> <p>⚠ PAŽNJA - Provjerite okolni prostor: ni u kom slučaju nemojte ispuhivati u smjeru drugih osoba ili životinja (sl. 39). Ispuhivač bi mogao uzrokovati odskakanje u vis malih predmeta velikom brzinom.</p> <p>⚠ PAŽNJA - Zatvorite slavinu za tekućinu (sl.40) kad okončate posao i to prije zaustavljanja motora.</p>	<p>UTILIZAREA</p> <ol style="list-style-type: none"> 1. Reglați hamurile astfel încât aparatul să fie ușor de dus (Fig. 33). 2. Umpleți rezervorul de lichid (Fig. 34). Închideți capacul (D), verificând să fie etanș. <p>⚠ ATENȚIE! – Când se umple rezervorul cu lichide, nu uitați că greutatea aparatului cu încărcătura maximă nu trebuie să depășească 30 kg pentru bărbați și 20 kg pentru femei.</p> <ol style="list-style-type: none"> 3. Porniți motorul urmând procedurile indicate (Pag. 23). 4. Deschideți robinetul de lichid (Fig. 35). 5. Reglați debitul lichidului prin intermediul dozatorului (E, Fig. 36). Viteza jetului de aer se reglează cu ajutorul acceleratorului (B, Fig. 37). Alegeți viteza cea mai potrivită, în funcție de utilizare. După ce ați găsit viteza potrivită, pentru a o putea menține și a o putea regăsi rapid și precis, se poate utiliza limitatorul de accelerație (C, Fig. 37). Regimul maxim se obține când limitatorul (C) este deplasat complet în sus. <p>⚠ ATENȚIE - Pentru o utilizare corectă a atomizorului, porțiunea inițială a tubului de pulverizare (L, Fig. 38) (de la ventilator până la suflai) trebuie să fie menținută orizontală.</p> <p>⚠ ATENȚIE - Controlați zona din jur: nu pulverizați niciodată în direcția altor persoane sau a animalelor (Fig. 39). Atomizorul poate arunca în sus obiecte mici cu viteză ridicată.</p> <p>⚠ ATENȚIE - Închideți robinetul pentru lichide (Fig. 40) după ce ați terminat lucrul, înainte de a opri motorul.</p>	

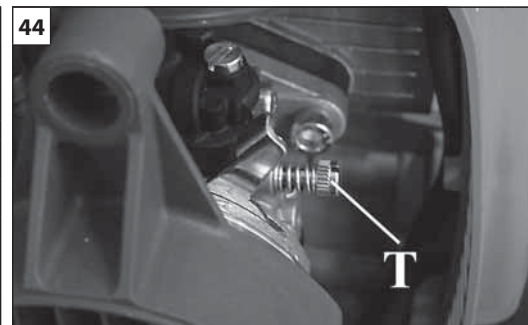
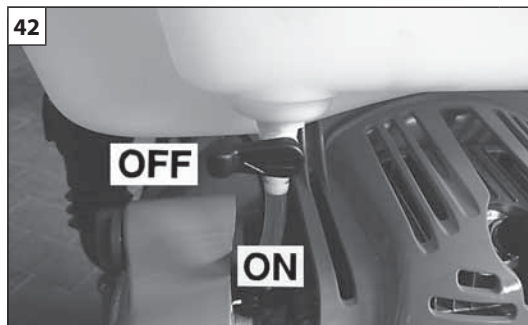
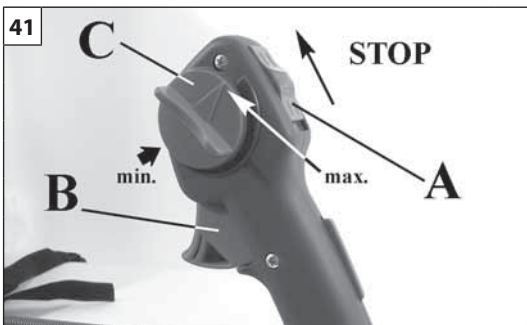

Nederlands

Slovenščina

Svenska

STOPPEN VAN DE MOTOR - ONDERHOUD

STOPPEN VAN DE MOTOR

Zet de versnellingshendel (B, Fig. 41) en de acceleratiebegrenzer (C) op het minimum.
De brandstofkraan dicht doen en op stand «OFF» (Fig. 42) zetten.
Zet de motor uit door de aan/uit schakelaar (A) in de STOP positie te zetten (Fig. 41).

TRANSPORT

Bij het vervoer van de spuit moet de motor uitgeschakeld zijn.

⚠ LET OP – Voor het transport van de spuit op een voertuig moet worden nagegaan of hij goed en stevig aan het voertuig is vastgezet met riemen.
De spuit moet in verticale positie en met lege tank worden vervoerd. Verzeker u er verder van dat de geldende transportvoorschriften voor dergelijke machines in acht genomen worden.

ONDERHOUD

Altijd onze instructies voor de onderhoudswerkzaamheden opvolgen.
Nooit zelf werkzaamheden of reparaties uitvoeren, die niet tot het normale onderhoud behoren. Zich alleen tot gespecialiseerde en geautoriseerde werkplaatsen wenden.
Geen brandstof (mengsel) gebruiken voor het schoonmaken.
Neem de bougiekap telkens van de bougie af bij onderhoud, reinigen of reparatie.

⚠ LET OP! – Draag altijd veiligheidshandschoenen tijdens het plegen van onderhoud. Verricht nooit onderhoud bij warme motor.

CARBURATEUR

Alvorens het minimum in te stellen, moet het luchtfilter (F, Fig. 43) worden schoongemaakt en moet de motor warmlopen. Deze motor is ontworpen en gebouwd in overeenstemming met de voorschriften van de richtlijnen 97/68/EG en 2002/88/EG.

⚠ LET OP – De carburateur mag niet onklaar gemaakt worden.

De schroef van het minimum T (Fig. 44) is afgesteld voor een bedrijfstoerental van de motor 2700 toeren/ minuut.

ZAUSTAVITEV MOTORJA - VZDRŽEVANJE

UGAŠANJE MOTORJA

Premaknite vzvod za plin (B, slika 41) in omejevalnik (C) v položaj prostega teka.
Zaprte pipico za gorivo tako, da jo premaknete v položaj »OFF« (slika 42).
Ugasnite motor tako, da stikalo za stik maso (A) premaknete v položaj »STOP« (slika 41).

PREVOZ

Atomizer prevažajte le z ugasnjeni, motorjem.

⚠ POZOR – Pri prevozu atomizerja na vozilu se prepričajte, da je naprava trdno in pravilno pritrjena na samo vozilo z ustreznimi jermeni. Atomizer prevažajte v navpičnem položaju s praznim rezervoarjem, pri tem se prepričajte, da ne kršite veljavnih pravil za prevoz tovrstnih strojev.

VZDRŽEVANJE

Pri vzdrževalnih posegih vedno sledite našim navodilom.
Nikoli sami ne poskušajte izvajati nikakršnih posegov ali popravil, razen običajnega vzdrževanja. Obrnite se izključno na pooblaščen in specializirane delavnice.
Za čiščenje ne uporabljajte goriva (mešanice).
Kapico svečke snemite vsakič, ko izvajate vzdrževalne posege, čiščenje ali popravila.

⚠ POZOR! – Med vzdrževalnimi posegi si vedno nadenite zaščitne rokavice. Vzdrževalnih posegov ne izvajajte z vročim motorjem.

UPLINJAČ

Pred nastavitvijo najmanjše moči, očistite zračni filter (F, sl. 43) in segrejte motor.
Motor je zasnovan in izdelan v skladu z direktivama 97/68/ES in 2002/88/ES.

⚠ POZOR – Ne posegajte v uplinjač.

Vijak minimuma T (sl. 44) je nastavljen tako, da dosega režim delovanja motorja 2700 vrtljajev/minut.

STOPP AV MOTORN - UNDERHÅLL

STOPP AV MOTOR

Skjut gasspaken (B, Fig.41) och begränsaren (C) till lägsta varvtal.
Stäng bränslekranen genom att ställa den i läge. «OFF» (Fig.42).
Stäng av motorn genom att ställa på/avknappen (A) i läge STOP (Fig.41).

TRANSPORT

Ha motorn avstängd när dimspridaren transporteras.

⚠ VARNING – När dimspridaren skall transporteras på ett fordon måste den fästas vid fordonet med remmar så att den står stadigt. Dimspridaren skall transporteras i upprätt läge med tom tank. Kontrollera dessutom att gällande bestämmelser om transport av sådana maskiner inte överträds.

UNDERHÅLL

Följ alltid våra instruktioner i samband med underhåll.
Gör inga ingrepp eller reparationer som inte ingår i det normala underhållet på egen hand. Vänd dig alltid till en specialiserad och auktoriserad serviceverkstad.
Använd inte bränsle (-blandning) för rengöring.
Lossa alltid tändstiftshylsan vid underhåll, rengöring och reparationer.

⚠ VARNING! – Bär alltid skyddshandskar i samband med underhåll. Gör inget underhåll när motorn är varm.







FÖRGASARE

Innan det lägsta varvtalet regleras, rengör luftfiltret (F, Fig. 43) och varm motorn.
Denna motor har formgivits och tillverkats i överensstämmelse med direktiv 88/2002/EG och 97/68/EG.

⚠ VARNING! – Gör inga ändringar på förgasaren.

Skraven för lägsta varvtal T (Fig. 44) är inställd på 2700 varv/ minut.

--	--	--	--

Hrvatski	Română	
<p align="center">ZAUSTAVLJANJE MOTORA - ODRŽAVANJE</p>	<p align="center">OPRIREA MOTORULUI - ÎNTREȚINEREA</p>	
<p>ZAUSTAVLJANJE MOTORA Stavite na minimum polugu gasa (B, sl. 41) i graničnik (C). Zatvorite ventil za gorivo vraćajući ga na pol. «OFF» (sl.42). Ugasite motor stavljanjem prekidača uzemljenja (A) na položaj STOP (sl.41).</p> <p>PRIJEVOZ Kad prenosite atomizer, motor mora biti ugašen.</p> <p> PAŽNJA – Prilikom prijevoza atomizera na vozilu, uvjerite se da je on remenjem pravilno i dobro pričvršćen za vozilo. Atomizer treba prevoziti u okomitom položaju, s praznim spremnikom, pazeći da se ne krše važeća pravila o prevoženju ovakvih strojeva.</p> <p>ODRŽAVANJE Slijedite uvijek savjete koje vam propisujemo za radove na održavanju. Nemojte izvoditi sami zahvate ili popravke koji ne spadaju pod normalne radove održavanja. Obavezno se obratite ovlaštenim i specijaliziranim radionicama. Nemojte upotrebljavati gorivo (mješavinu) za čišćenje. Odvojite čep svjećice kad god obavljate održavanje, čišćenje ili popravljanje.</p> <p> PAŽNJA! – Prilikom radova na održavanju obavezno nosite zaštitne rukavice. Nemojte pristupati radovima na održavanju ako je motor još uvijek vruć.</p> <p>RASPLINJAČ Prije nego što podesite prazni hod, očistite filter za zrak (F, sl. 43) i zagrijte motor. Ovaj motor je osmišljen i proizveden u skladu s primjenom smjernica 97/68/EZ i 2002/88/EZ.</p> <p> PAŽNJA: nemojte preinačivati rasplinjač.</p> <p>Vijak za prazni hod T (sl. 44) je podešen za postizanje režima rada motora od 2700 okretaja/minuti.</p>	<p>OPRIREA MOTORULUI Aduceți maneta acceleratorului (B, Fig. 41) și limitatorul (C) la minim. Închideți robinetul de carburant, readucându-l în poz. «OFF» (Fig. 42). Opriți motorul, aducând întrerupătorul de masă (A) în poziția STOP (Fig. 41).</p> <p>TRANSPORTUL Transportați atomizorul cu motorul oprit.</p> <p> ATENȚIE – Pentru a transporta atomizorul într-un vehicul, aveți grijă ca atomizorul să fie fixat corect și solid de vehicul cu niște curele. Atomizorul trebuie transportat în poziție verticală, cu rezervorul gol, asigurându-vă că nu se încalcă normele de transport pentru aceste aparate.</p> <p>ÎNTREȚINEREA Urmați întotdeauna instrucțiunile noastre privind operațiunile de întreținere. Nu efectuați niciodată singuri operațiuni sau reparații diferite de cele de întreținere normală. Adresați-vă numai unor ateliere specializate și autorizate. Nu folosiți carburant (amestec) pentru operațiunile de curățare. Scoateți capacul bujiei de fiecare dată când efectuați operații de întreținere, curățare și reparații.</p> <p> ATENȚIE! – În timpul operațiunilor de întreținere, utilizați întotdeauna mănuși de protecție. Nu efectuați operațiunile de întreținere când motorul este cald.</p> <p>CARBURATORUL Înainte de a efectua reglarea minimului, curățați filtrul de aer (F, Fig. 43) și încălziți motorul. Acest motor este proiectat și construit în conformitate cu directivele 97/68/EC și 2002/88/EC.</p> <p> ATENȚIE – Nu modificați carburatorul.</p> <p>Șurubul pentru ralanti T (Fig. 44) este reglat pentru a se obține un regim de funcționare al motorului la 2700 rotații/minut.</p>	

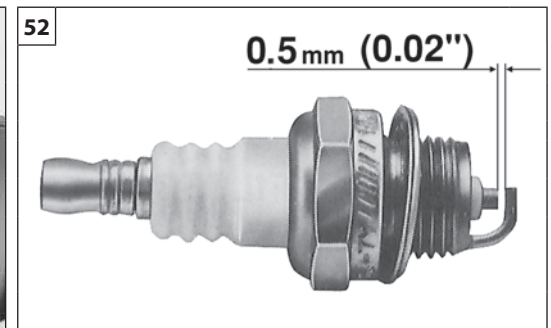
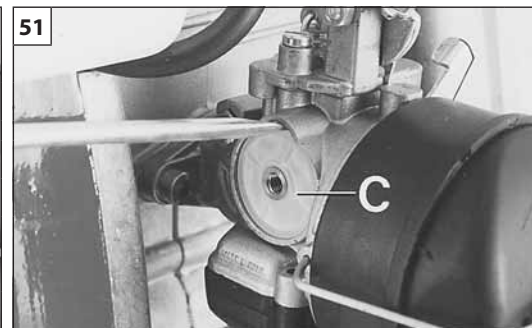
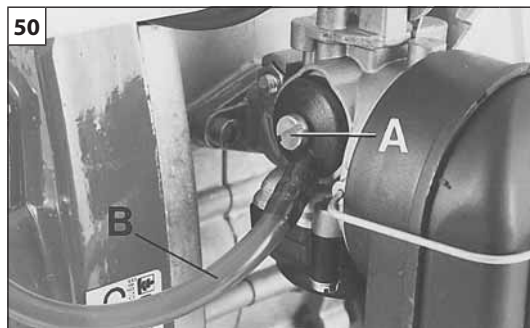
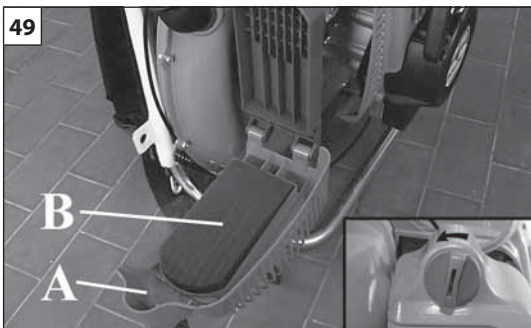

Nederlands	Slovenščina	Svenska
<p align="center">ONDERHOUD</p>	<p align="center">VZDRŽEVANJE</p>	<p align="center">UNDERHÅLL</p>
<p>LUCHTFILTER – Als het motorvermogen gevoelig afneemt, open het deksel (A, Fig. 49) moet worden gecontroleerd of het luchtfilter (B). Vervang hem als hij verstopt of beschadigd is. Alvorens het nieuwe filter te monteren, moet het grofste vuil worden verwijderd uit de binnenzijde van het deksel en uit het gebied rondom het filter.</p> <p>BENZINEFILTER - Controleer het benzinefilter regelmatig op vervuiling (dit bevindt zich onder het aansluitstuk van de carburator). Om dit echoon te maken (iedere 50 uren) (Fig. 50-51) de schroef (A) losschroeven, het verbindingstuk (B) weg nemen en het filter (C) naar buiten halen en erop letten het niet te beschadigen. De filter met een schoon, niet ontvlambaar reinigingsmiddel reinigen (b.v. warm afwasmiddel) en droog maken. Een vuil filter veroorzaakt slecht starten en minder vermogen.</p> <p>VLOEISTOF FILTER - De filter (D, Fig. 55) met een schoon, niet ontvlambaar reinigingsmiddel reinigen (b.v. warm afwasmiddel) en droog maken.</p> <p>ULV-FILTER – Maak de zes gekalibreerde openingen schoon met perslucht (Fig.56).</p> <p>MOTOR – Maak de ribben van de cilinder regelmatig schoon met een kwast of perslucht (Fig. 54). De ophoping van vuil op de cilinder kan oververhittingen tot gevolg hebben die schadelijk zijn voor de werking van de motor.</p> <p>BOUGIE – Het wordt geadviseerd de bougie regelmatig schoon te maken en de afstand van de elektroden te controleren (Fig. 52). Gebruik bougies NGK BPMR7A of van een ander merk met een gelijkwaardige thermische graad.</p> <p>BESCHERMROOSTER – Maak het beschermrooster van de waaier (Fig. 53) geregeld schoon om eventuele aanzettingen en vuil te verwijderen.</p> <p>⚠ LET OP! – Verwijder nooit de rooster (Fig.53) terwijl de motor draait. De waaier kan ernstige verwondingen aan de handen toebrengen.</p> <p>STARTGROEP</p> <p>⚠ WAARSCHUWING: De schroefveer staat onder spanning en kan wegvliegen, waardoor ernstig letsel wordt veroorzaakt. Probeer de veer nooit de demonteren of te wijzigen.</p> <p>PAKKINGEN Door het gebruik van chemische producten die bijzonder schadelijk zijn voor mengsels van nitrilrubber, kunnen de membranen snel kapot gaan; in deze omstandigheden moeten zij vaker worden gecontroleerd. Bij behandelingen met koperhydroxide moet er veel aandacht worden besteed aan de reiniging van de installatie. Deze moet na elke behandeling worden uitgewassen.</p>	<p>ZRAČNI FILTER - Če opazite občutno zmanjšanje moči motorja, odprite pokrov (A, sl. 49) in preverite zračni filter (B). Če je zamašen ali poškodovan, ga zamenjajte. Pred namestitvijo novega filtra, odstranite večjo nečistočo z notranje strani pokrova in iz predela okrog filtra.</p> <p>FILTER ZA GORIVO - Redno kontrolirajte stanje filtra za gorivo (nameščen je pod priključkom na uplinjač). Za čiščenje (vsakih 50 ur) (slika 50-51) odvijte vijak (A), snemite priključek (B) in izvlecite filter (C), pri čemer pazite, da ga ne poškodujete. Operite filter v čisti raztopini nevnetljivega detergenta (npr. vroči milnici) in ga nato osušite. Onesnažen filter povzroča težave pri zagonu in izgubo moči motorja.</p> <p>FILTER TEKOČIN - Filter operite (D, sl. 55) v čistem, nevnetljivem tekočem detergentu (npr. topli milnici) in ga nato osušite.</p> <p>ULV FILTER - S stisnjemim zrakom očistite šest umerjenih lukenj (sl. 56).</p> <p>MOTOR - S čopičem ali stisnjemim zrakom redno čistite rebra valja (sl. 54). Nabiranje nečistoče na valju lahko povzroči pregrevanje, kar škoduje motorju.</p> <p>SVEČKA - Svečko redno čistite in preverjajte razdaljo med elektrodami (sl. 52). Uporabljajte svečke NGK BPMR7A ali druge znamke enake toplotne vrednosti.</p> <p>ZAŠČITNA REŠETKA - Zaščitno rešetko vetrnice redno čistite (sl. 53), tako da z nje odstranite morebitno nečistočo in drobce.</p> <p>⚠ POZOR - Rešetke (D, sl. 46) nikoli ne odstranjujte, ko motor deluje. Vetrnica (E) lahko povzroči hude poškodbe rok.</p> <p>ZAGANJALNI SKLOP</p> <p>⚠ POZOR: Spiralna vzmet je napeta in lahko odleti ter pri tem povzroči hude telesne poškodbe. Nikdar je ne poskusite demontirati ali predelovati.</p> <p>TESNILA Uporaba kemičnih snovi, ki so še posebej škodljive zaradi mešanice z nitrilno gumo, lahko povzroči prehitri zlom membran; v takih pogojih naj bodo kontrole pogostejše. Če škropite s bakrovim hidroksidom, morate napravo po vsakem škropljenju skrbno očistiti.</p>	<p>LUFTFILTER- Om du konstaterar en påtaglig minskning av motoreffekten, öppna locket (A, Fig. 49) och kontrollera luftfiltret (B). Byt luftfiltret om det är igensatt eller skadat. Innan ett nytt filter monteras, avlägsna stora smutspartiklar från lockets insida och från området runt filtret.</p> <p>BRÄNSLEFILTER - Kontrollera regelbundet skicket på bränslefiltret (som finns under förgasarens koppling). Ta ut filtret var 50: e timme för att rengöra det (Fig.50-51): Skruva ur skruven (A), avlägsna kopplingen (B) och ta ut filtret (C). Se till att filtret inte skadas. Tvätta filtret i en ren och ej antändbar tvättmedelslösning (t.ex. varmt tvålatten) och torka det. Om filtret är smutsigt försvåras starten och motorns prestationer minskar.</p> <p>VÄTSKEFILTER - Tvätta filtret (D, Fig. 55) i en ren och icke antändbar rengöringsvätska (t.ex. varmt tvålatten) och torka det.</p> <p>ULV-FILTER – Rengör de sex kalibrerade hålen med tryckluft (Fig. 56).</p> <p>MOTOR - Rengör regelbundet vingarna på cylindern med en pensel eller tryckluft (Fig. 54). Om det samlas smuts på cylindern kan överhettning bli följden, vilket i sin tur kan skada motorns funktion.</p> <p>TÄNDSTIFT - Rengör tändstiftet regelbundet och kontrollera avståndet mellan elektroderna (Fig. 52). Använd tändstift NGK BPMR7A eller av annat märke med likvärdig värmegrad.</p> <p>SKYDDSGALLER- Rengör regelbundet fläktens skyddsgaller (Fig. 53) och ta bort skräp och smuts som eventuellt kan finnas där.</p> <p>⚠ WARNING! - Ta aldrig bort gallret (D, Fig. 46) när motorn är i funktion. Fläkten (E) kan orsaka allvarliga skador på händerna.</p> <p>STARTENHET</p> <p>⚠ WARNING: Spiralfjäders är spänd och kan flyga iväg och orsaka allvarliga skador. Försök inte att demontera eller ändra den.</p> <p>TÄTNINGAR Användning av kemiska produkter som är särskilt skadliga för nitrilgummi kan orsaka skador på membranen. Intensifiera kontrollerna när sådana ämnen används. Var särskilt noggrann med rengöringen när kopparhydroxid har använts för behandlingen. Rengör då systemet efter varje behandling.</p>

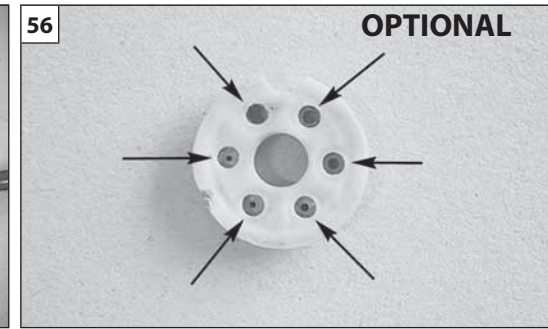
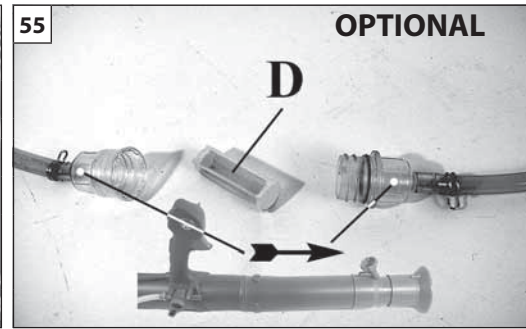
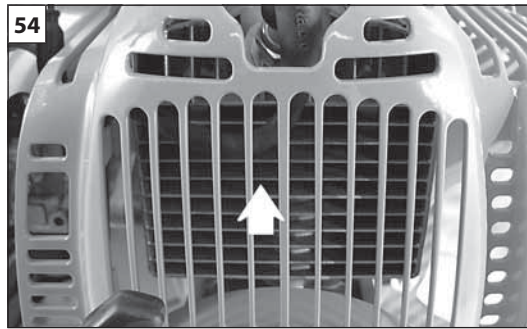
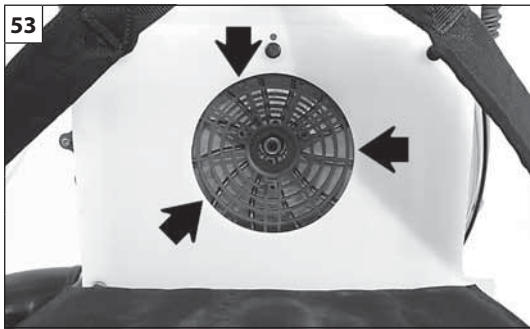

Hrvatski

Română

ODRŽAVANJE

ÎNTREȚINEREA

FILTER ZA ZRAK – U slučaju osjetnog smanjenja snage motora otvorite poklopac (A, sl. 49) i provjerite filter za zrak (B). Ako je začepljen ili oštećen - promijenite ga. Prije montiranja novog filtera uklonite veću prljavštinu s unutrašnje strane poklopca i iz područja oko filtera.

PROČISTAČ GORIVA - S vremena na vrijeme provjerite stanje pročištača za gorivo (smješten je ispod spojnice rasplinjača). Da biste mogli obaviti čišćenje (svakih 50 sati) - (sl.50-51), odvijte vijak (A), skinite spojnicu (B) te izvucite pročištač (C), pazite da ga ne oštetite. Operite pročištač u čistom i nezapaljivom tekućem deterdžentu (npr. topla voda sa sapunicom) i osušite. Prljavi pročištač izaziva poteškoće u paljenju i smanjuje učinkovitost motora.

FILTER ZA TEKUĆINU - Operite filter (D, sl. 55) u čistom i nezapaljivom tekućem deterdžentu (npr. topla voda sa sapunicom) i osušite.

FILTER ULV – Komprimiranim zrakom očistite šest kalibriranih rupica (sl. 56).

MOTOR - Povremeno čistite rebra cilindra kistom ili komprimiranim zrakom (sl. 54). Taloženje nečistoća na cilindru može prouzročiti pregrijavanja koja su štetna za rad motora.

SVJEĆICA - Preporučuje se čišćenje svjećice s vremena na vrijeme, kao i provjera udaljenosti elektroda (sl. 52). Koristite svjećicu NGK BPMR7A ili druge marke, ali istog termičkog stupnja.

ZAŠTITNA REŠETKA – S vremena na vrijeme očistite zaštitnu rešetku ventilatora (sl. 53) od mogućih ostataka i prljavštine.

PAŽNJA – Ni u kom slučaju nemojte skidati rešetku (D, sl. 46) dok motor radi. Ventilator (E) bi mogao prouzročiti teške ozljede ruku.

POKRETAČKI SKLOP

PAŽNJA: pužna opruga je napeta, mogla bi daleko odletjeti i prouzročiti teške povrede. Nemojte je nikad pokušavati skinuti ni preinačivati.

BRTVE
Korištenje kemijskih proizvoda, naročito štetnih za pjenjače od nitrilne gume, može izazvati rano pucaanje membrana; u tim slučajevima pojačajte kontrolu. Kod tretiranja bakrenim hidroksidom treba posvetiti veliku pozornost čišćenju sustava i oprati ga nakon svakog korištenja.

FILTRUL DE AER – În cazul unei reduceri sensibile a puterii motorului, deschideți capacul (A, Fig. 49) și controlați filtrul de aer (B). Înlocuiți-l, dacă este înfundat sau deteriorat. Înainte de a monta noul filtru, eliminați murdăria grosieră de pe partea internă a capacului și din zona din jurul filtrului.

FILTRUL DE CARBURANT - Verificați periodic starea filtrului de carburant (situat sub racordul carburatorului). Pentru a efectua curățarea (la fiecare 50 ore) (Fig. 50-51), deșurubați șurubul (A), scoateți racordul (B) și scoateți filtrul (C), având grijă să nu-l deteriorați. Spălați filtrul într-un fluid detergent curat, neinflamabil (de ex. apă caldă cu săpun) și uscați-l. Un filtru murdar provoacă dificultăți la pornire și reduce prestațiile motorului.

FILTRUL DE LICHIDE - Spălați filtrul (D, Fig. 55) într-un lichid detergent curat, neinflamabil (de ex. apă caldă cu săpun) și uscați-l.

FILTRUL ULV – Curățați cu aer comprimat cele șase orificii calibrate (Fig. 56).

MOTORUL - Curățați periodic aripioarele cilindrului cu ajutorul unei pensule sau cu aer comprimat (Fig. 54). Acumularea de impurități pe cilindru poate duce la supraîncălzire, care este periculoasă pentru funcționarea motorului.

BUJIA - Se recomandă să se curețe periodic bujia și să se controleze distanța dintre electrozi (Fig. 52). Utilizați o bujie NGK BPMR7A sau de altă marcă, având un grad termic echivalent.















GRĂȚARUL DE PROTECȚIE – Curățați periodic grătarul de protecție al ventilatorului (Fig. 53) de eventualele resturi și de murdărie.

ATENȚIE – Nu scoateți niciodată grătarul (D, Fig. 46) când motorul este în funcțiune. Ventilatorul (E) poate cauza răniri grave ale mâinilor.

GRUPUL DE PORNIRE

ATENȚIE: Arcul elicoidal este tensionat și ar putea sări departe, cauzând leziuni grave. Nu încercați niciodată să-l demontați sau să-l modificați.

GARNITURILE
Utilizarea produselor chimice, care sunt extrem de dăunătoare pentru amestecurile de cauciuc nitrilic, poate duce la ruperea prematură a membranelor; în aceste condiții, intensificați controalele. Când se efectuează tratamente cu hidroxid de cupru trebuie să acordați o mare atenție curățării circuitului, spălându-l după fiecare tratament.

Nederlands	Slovenščina	Svenska
<p align="center">ONDERHOUD</p>	<p align="center">VZDRŽEVANJE</p>	<p align="center">UNDERHÅLL</p>
<p>Na elke behandeling moet de uitrusting nauwgezet worden schoongemaakt, door haar uit te wassen met water en goed droog te maken. Vuile uitrustingen zijn erg gevaarlijk voor mensen, en in het bijzonder voor kinderen. Het is verboden de resten waswater zonder meer af te voeren in het milieu, want hierdoor wordt het grondwater vervuuld. Distribueer de restanten over het veld of over gewassen waar ze geen schade aanrichten.</p> <p>BUITENGEWOON ONDERHOUD Om de twee jaar, of bij intensief gebruik aan het einde van elk seizoen, moet een algemene controle op het apparaat worden uitgevoerd door een gespecialiseerd technicus van het assistentienetwerk.</p> <p> LET OP! – Alle onderhoudswerkzaamheden die niet in deze handleiding worden beschreven, moeten door een erkende werkplaats worden verricht. Om een constante, reguliere werking van de vernevelaar te waarborgen, moeten er ORIGINELE VERVANGINGSONDERDELEN worden gebruikt wanneer er eventueel onderdelen moeten worden vervangen.</p> <p>UITLAAT MB 800</p> <p> LET OP – Deze uitlaat is uitgerust met een katalysator, die ervoor zorgt dat de motor voldoet aan de emissievereisten. U mag de katalysator nooit wijzigen of verwijderen: indien u dat wel doet, bent u wettelijk strafbaar.</p> <p> LET OP – Uitlaten die zijn uitgerust met een katalysator worden bij het gebruik zeer heet, en blijven dat ook lang nadat de motor is stopgezet. Dit is ook het geval wanneer de motor stationair loopt. Bij aanraking kan de huid brandwonden oplopen. Vergeet ook het brandgevaar niet!</p> <p> VOORZICHTIG – Als de katalysator beschadigd is, moet hij vervangen worden. Indien de katalysator geregeld verstopt is, kan dat erop wijzen dat het rendement van de uitlaat beperkt is.</p> <p> LET OP – Gebruik de kettingzage niet als de uitlaat beschadigd is, ontbreekt of gewijzigd is. Het gebruik van een onvoldoende onderhouden uitlaat verhoogt het risico op brand en gehoorverlies.</p>	<p>Po vsakem škropljenju skrbno očistite orodje, jo operite z vodo ter jo skrbno posušite. Umazano orodje je zelo nevarno za ljudi, še posebno za otroke. Odvajanje ostankov pranja v okolje brez posebnih varnostnih ukrepov je prepovedano, saj obstaja nevarnost onesnaženja podtalnice. Ostanke porazdelite po polju ali kulturah, če to ni škodljivo.</p> <p>IZREDNI VZDRŽEVALNI POSEGI Na koncu sezone ob intenzivni rabi ali vsaki dve leti ob običajni uporabi, je priporočljiva splošna kontrola, ki naj bo izvedena ob prisotnosti specializiranega strokovnjaka servisne mreže.</p> <p> POZOR! - Vsi vzdrževalni posegi, ki niso navedeni v tem priročniku, morajo biti izvedeni v pooblašteni delavnici. Za zagotovitev neprekinjenega in pravilnega delovanja atomizerja, ne pozabite, da morajo biti pri morebitnih zamenjavah obrabnih delov uporabljeni izključno ORIGINALNI NADOMESTNI DELI.</p> <p>IZPUŠNI LONEC MB 800</p> <p> POZOR – Izpušni lonec je opremljen s katalizatorjem, ki je potreben, da motor deluje v skladu z zahtevami glede emisij izpušnih plinov. Katalizatorja ne smete nikdar odstraniti ali na njem karkoli spremeniti: če to storite, prekršite zakon.</p> <p> POZOR – Izpušni lonci, ki so opremljeni s katalizatorjem, se med uporabo zelo močno segrejejo in ostanejo vroči še dolgo po ustavitvi motorja Tako je tudi tedaj, kadar motor teče z najmanjšim številom vrtljajev. Dotik lahko povzroči opekline. Zavedajte se nevarnosti požara!</p> <p> POZOR – Če je katalizator poškodovan, ga je treba zamenjati. Če je katalizator pogostoma zamašen, je to lahko znak, da delovanje katalizatorskega izpušnega lonca ni zadovoljivo.</p> <p> POZOR – Ne uporabljajte puhalnika, če je njegov izpušni lonec poškodovan, odstranjen ali predelan. Uporaba puhalnika z neustrezno vzdrževanim izpušnim loncem povečuje nevarnost požara in izgube sluha.</p>	<p>Rengör noggrant utrustningen efter varje behandling. Tvätta utrustningen och skölj sedan noggrant. Smutsig utrustning är mycket farlig för människor och särskilt för barn. Det är förbjudet att släppa ut det förorenade tvättvattnet i omgivningen, eftersom det förorenar vattendragen. Sprid ut tvättvattnet på fältet eller på odlingar där det inte orsakar skador.</p> <p>EXTRA UNDERHÅLL Låt en specialiserad fackman från en auktoriserad serviceverkstad göra en allmän kontroll av utrustningen varje år vid säsongens slut vid intensiv användning och vartannat år vid normal användning.</p> <p> WARNING! – Allt underhåll som inte beskrivs i denna bruksanvisning måste utföras av en auktoriserad verkstad. Alla delar av maskinen som skall bytas måste bytas mot ORIGINAL RESERVDLAR för att garantera att maskinens funktion blir korrekt och konstant.</p> <p>LJUDDÄMPARE MB 800</p> <p> WARNING – Denna ljuddämpare är utrustad med katalysator som är nödvändig för motorn för att vara i överensstämmelse med utsläppskraven. Ändra eller avlägsna aldrig katalysatorn: om du gör detta, bryter du mot lagen.</p> <p> WARNING – Ljuddämpare utrustade med katalysator blir mycket varma under användningen och förblir så under lång tid efter att motorn har stängts av. Detta inträffar också när motorn är på minimum. Kontakt kan orsaka brännskador på huden. Kom ihåg brandrisken!</p> <p> FÖRSIKTIGHET – Om katalysatorn är skadad ska den bytas. Om katalysatorn ofta är tilltäppt, kan det vara ett tecken på att den katalytiska ljuddämparens prestanda är begränsad.</p> <p> WARNING – Använd inte blåsaren om ljuddämparen är skadad, saknas eller har ändrats. Användning av en ljuddämpare som inte har underhållits på lämpligt sätt ökar risken för brand och att få hörselskador.a</p>

ODRŽAVANJE

Nakon svakog tretiranja detaljno očistite opremu perući je vodom i dobro je osušite. Prljava oprema je jako opasna za osobe, a naročito za djecu. Zabranjeno je izlijevati ostatke od pranja u okoliš bez poduzimanja mjera predostrožnosti, pošto se tako zagađuju slojevi tla. Raspodijelite ostatke po polju ili po nasadima, gdje neće izazvati štetu.

IZVANREDNO ODRŽAVANJE

Preporučuje se - na kraju sezone kod intenzivne uporabe, a svake dvije godine kod uobičajenog korištenja - dati uređaj na opću provjeru specijaliziranom tehničaru naše servisne mreže.

⚠ PAŽNJA! – Sve radove na održavanju koji nisu navedeni u ovim uputstvima treba obaviti ovlaštena radionica. Imajte u vidu da se stalan i pravilan rad atomizera jamči jedino ako dopunske dijelove zamijenite isključivo **ORIGINALNIM DOPUNSKIM DIJELOVIMA**.

ISPUŠNA CIJEV MB 800

⚠ PAŽNJA - Ovaj ispušni prigušivač ima katalizator neophodan da bi motor zadovoljavao uvjete štetnih ispuštanja. Zabranjeno je preinačivati ili skidati katalizator: ako to učinite, prekršit ćete zakon.

⚠ PAŽNJA - Ispušni prigušivači s katalizatorom se tijekom uporabe jako zagriju i ostaju vrući i dugo nakon zaustavljanja motora. To se dešava i kad je motor na minimumu. Dodir može prouzročiti opekotine na koži. Zapamtite da postoji opasnost od požara!

⚠ OPREZ - Ako je katalizator oštećen, treba ga zamijeniti. Ako je začepljivanje katalizatora učestalo, to može biti znak da je djelotvornost katalitičkog ispušnog prigušivača ograničena.

⚠ PAŽNJA - Nemojte koristiti ispušivač ako je ispušni prigušivač oštećen, nema ga ili je preinačen. Nepravilnim održavanjem ispušnog prigušivača povećava se opasnost od požara i od gubitka sluha.

ÎNTREȚINEREA

După fiecare tratament, curățați cu grijă aparatul, spălându-l cu apă și uscându-l cu atenție. Aparatele murdare sunt foarte periculoase pentru persoane și mai ales pentru copii. Evacuarea reziduurilor de la spălare în mediul înconjurător, fără a lua măsuri de precauție, este interzisă, deoarece duce la poluarea pânzei freatice. Pulverizați resturile pe câmpurile sau pe recoltele tratate, unde nu se produc pagube.

ÎNTREȚINEREA EXTRAORDINARĂ

La terminarea sezonului, în caz de utilizare intensivă, sau o dată la doi ani, în caz de utilizare normală, este necesar ca un tehnician specializat de la rețeaua de asistență să efectueze un control general.

⚠ ATENȚIE! – Toate operațiile de întreținere care nu sunt indicate în acest manual trebuie să fie efectuate doar de un atelier autorizat. Pentru a garanta o funcționare constantă și regulată a atomizorului, rețineți că eventualele înlocuiri ale pieselor de schimb trebuie să fie efectuate numai cu **PIESE DE SCHIMB ORIGINALE**.

EȘAPAMENTUL MB 800

⚠ ATENȚIE – Acest eșapament este dotat cu catalizator, necesar pentru ca motorul să fie conform cu cerințele privind emisiile. Nu modificați și nu scoateți niciodată catalizatorul: acest lucru constituie o încălcare a legii.

⚠ ATENȚIE – Eșapamentele dotate cu catalizator se înfierbântă foarte tare în timpul utilizării și rămân fierbinți mult timp după oprirea motorului. Acest lucru se întâmplă și când motorul este la ralanti. Contactul cu eșapamentul poate cauza arsuri ale pielii. Rețineți că există risc de incendiu!

⚠ ATENȚIE – În cazul în care catalizatorul este deteriorat, trebuie să fie înlocuit. În cazul în care catalizatorul se blochează frecvent, acesta poate fi un semnal care indică faptul că randamentul catalizatorului este limitat.

⚠ ATENȚIE – Nu folosiți motoferăstrăul dacă eșapamentul este deteriorat, lipsește sau a fost modificat. Folosirea unui eșapament care nu a fost întreținut în mod adecvat mărește riscul de incendiu și de pierdere a auzului.

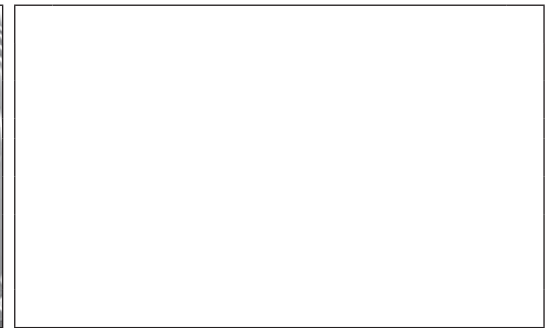
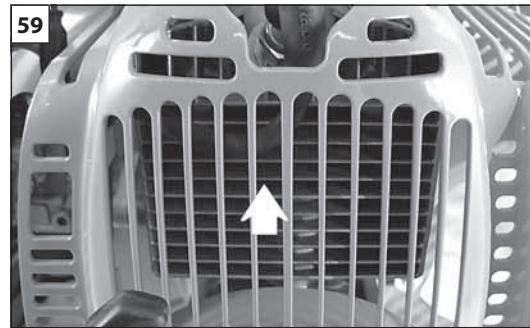
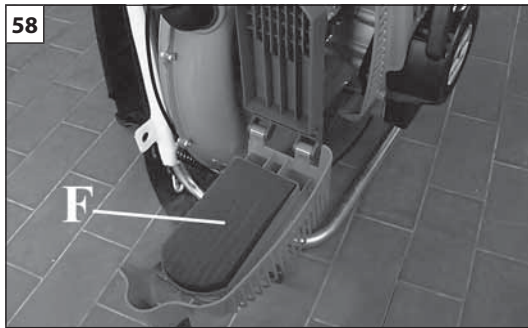
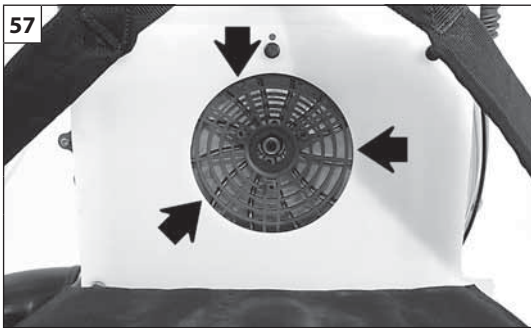

Nederlands

Slovenščina

Svenska

OPSLAG

SKLADIŠČENJE

FÖRVARING

Wanneer het apparaat lange tijd niet gebruikt zal worden:

- Ledig de brandstof- en olietanks en maak ze schoon in een goed geventileerde ruimte.
- Verwerk de brandstof en de olie volgens de geldende normen en met inachtneming van het milieu.
- Om de carburator te ledigen, moet de motor worden gestart en moet u wachten tot de motor stopt (als u het mengsel in de carburator laat, zouden de membranen beschadigd kunnen worden).
- Maak de koelsleuven van het startgroepcarter (Fig.57), de luchtfilter (Fig.58) en de ribben van de cilinder (Fig.59) zorgvuldig schoon.
- Bewaar het apparaat op een droge plaats, zo mogelijk niet rechtstreeks in contact met de grond, uit de buurt van warmtebronnen en met lege tanks.
- Na de winterstalling zijn de startprocedures dezelfde als bij de normale start van de machine (pag.18-22).

SLOOP EN VERWERKING ALS AFVAL

Als de spuit definitief wordt afgedankt omdat hij geen dienst meer doet, moet hij zeer zorgvuldig worden uitgewassen om alle restanten chemische producten te verwijderen. Een groot deel van de materialen die gebruikt zijn voor vervaardiging van de verstuiver kunnen worden gerecycled; alle metalen (staal, aluminium, messing) kunnen worden afgeleverd bij een normaal verschrotingsbedrijf. Voor informatie dient u zich te richten tot de normale afvalophaaldienst in uw gebied. Bij de verwerking van het afval dat ontstaat door sloop van de machine moet rekening gehouden worden met het milieu, en moet worden voorkomen dat de grond, lucht en het water kunnen worden verontreinigd.

In ieder geval moeten de geldende plaatselijke wetsvoorschriften op dit gebied in acht worden genomen.

Če stroja dlje časa ne nameravate uporabljati:

- V dobro prezračenem prostoru izpraznite in očistite rezervoarja za gorivo in olje.
- Odstranite gorivo in olje v skladi z zakonom in na okolju primeren način.
- Za praznjenje rezervoarja zaženite motor in počakajte, da porabi vse gorivo in da se ustavi sam od sebe (če pustite mešanico goriva v uplinjaču, lahko to poškoduje membrane).
- Skrbno očistite hladilne reže na ohišju zaganjalnika (slika 57), filter za zrak (slika 58) in hladilna rebra na valju (slika 59).
- Stroj shranite v suhem prostoru, po možnosti tako, da nima neposrednega stika s tlemi, daleč od virov toplote in s praznima rezervoarjema.
- Postopki za ponoven zagon po zimskem skladiščanju so enaki postopkom običajnega zagona (strani 18-22).

RAZSTAVITEV IN ODLAGANJE

Ko se odločite, da atomizerja ne boste več uporabljali in ga želite zavržiti, vam priporočamo, da ga kar se da pozorno operete in tako odstranite ostanke kemičnih pripravkov.

Večina materialov, uporabljenih pri izdelavi atomizerja, je ponovno uporabnih; vse kovine (jeklo, aluminij, medenina) se lahko odpelje v običajni center za zbiranje in recikliranje odpadnega železa.

Za dodatne informacije se obrnite na običajni center za zbiranje odpadkov v vašem območju.

Odlaganje odpadnih delov odslužene naprave mora potekati na okolju prijazen način, brez onesnaževanja tal, zraka in vode.

Vsekakor je treba upoštevati lokalne predpise, ki veljajo na tem področju.

Om maskinen ska stå stilla för längre perioder:

- Töm och rengör bränsle- och oljetanken på en väl ventilerad plats.
- Kassera bränslet och oljan enligt reglerna och respektera miljön.
- För att tömma förgasaren, starta motorn och vänta tills den stannat (bränsleblandningen i förgasaren kan skada membranerna).
- Rengör noggrant kylöppningarna på startenhetens kåpa (Fig.57), luftfiltret (Fig.58) och vingarna på cylindern (Fig.59).
- Förvara maskinen på en torr plats, om möjligt utan direkt kontakt med marken och långt från värmekällor och med tomma tankar.
- Förvaringssätten för idrifttagande efter en vinterförvaring är desamma som man utför under en normal start av maskinen (sid.18-22).

DEPONERING OCH SKROTNING

Innan dimspridaren skrotas är det viktigt att den tvättas mycket noggrant så att det inte finns kvar några kemiska restämnen.

Flertalet material som används för tillverkning av pulverblandaren kan återanvändas. Alla metaller (järn, aluminium, mässing) kan lämnas in till en återvinningsstation.

Kontakta den normala sophanteringstjänsten i ditt område för information.

Miljöhänsyn måste beaktas vid skrotning av maskinen så att mark, luft och vatten inte förorenas.

Under alla omständigheter måste lokala lagar på området följas.

--	--	--	--

Hrvatski	Română	
USKLADIŠTAVANJE	DEPOZITAREA	
<p>Ako uređaj nećete upotrebljavati duže vrijeme:</p> <ul style="list-style-type: none"> - na dobro prozračenom mjestu spraznite i očistite spremnike goriva i ulja. - Odložite gorivo i ulje prema propisima i poštujući okoliš. - Za pražnjenje rasplinjača, pokrenite motor i čekajte da se zaustavi (ako mješavina ostane u rasplinjaču, mogle bi se oštetiti membrane). - Temeljito očistite otvore za hlađenje kartera pokretačkog sklopa (sl.57), filter za zrak (sl.58) te rebra cilindra (sl.59). - Čuvajte stroj na suhom prostoru, po mogućnosti ne u izravnom dodiru s tlom, daleko od izvora topline i s praznim spremnicima. - Postupak puštanja u rad nakon zimskog uskladištavanja jednak je onom koji se vrši tijekom uobičajenog pokretanja stroja (str. 19-23). <p>RASHODOVANJE I ZBRINJAVANJE</p> <p>Kad definitivno prestanete koristiti atomizer zbog završenog radnog vijeka, savjetujemo da ga izuzetno pažljivo operete kako bi uklonili ostatke kemijskog proizvoda.</p> <p>Dobar dio materijala korištenih za izradu dijela za zaprašivanje se može reciklirati; sve metale (čelik, aluminij, mesing) možete predati običnom sakupljalištu za spašavanje željeza.</p> <p>Za informacije se obratite službi za sakupljanje otpada na vašem području.</p> <p>Zbrinjavanje otpada dobivenog od rashodovanja ovog uređaja treba obaviti poštujući okoliš te spriječavajući zagađivanje tla, zraka i vode.</p> <p>U svakom slučaju, treba poštivati lokalne zakone na snazi po tom pitanju.</p>	<p>Când aparatul urmează să nu mai fie folosit pe o perioadă lungă de timp:</p> <ul style="list-style-type: none"> - Goliți și curățați rezervorul de carburant și rezervorul de ulei într-un loc bine aerisit. - Aruncați carburantul și uleiul în conformitate cu normele în vigoare, respectând mediul înconjurător. - Pentru a goli carburatorul, porniți motorul și așteptați până când se oprește (dacă lăsați amestecul în carburator, membranele s-ar putea deteriora). - Curățați cu grijă fantele de răcire de pe carterul grupului de pornire (Fig. 57), filtrul de aer (Fig. 58) și aripioarele cilindrului (Fig. 59). - Păstrați aparatul într-o încăpere uscată, pe cât posibil nu în contact direct cu solul și departe de surse de căldură. - Procedura de punere în funcțiune după depozitarea pe timp de iarnă este aceeași care se efectuează pentru pornirea normală a aparatului (pag. 19-23). <p>DEZMEMBRAREA ȘI ELIMINAREA</p> <p>Când atomizorul va fi casat în mod definitiv, din cauza terminării duratei de folosire, trebuie să fie spălat cu cea mai mare grijă, pentru a înlătura resturile de produse chimice.</p> <p>O mare parte a materialelor folosite pentru fabricarea atomizoarelor sunt reciclabile; toate metalele (oțel, aluminiu, alamă) pot fi predate la un centru normal de recuperare a metalelor.</p> <p>Pentru informații ulterioare adresați-vă serviciului normal de eliminare a deșeurilor din zona dv.</p> <p>Eliminarea deșeurilor care rezultă din dezmembrarea aparatului va trebui să se efectueze cu respectarea mediului înconjurător, evitând să se polueze solul, aerul și apa.</p> <p>În orice caz, trebuie respectată legislația locală în vigoare.</p>	

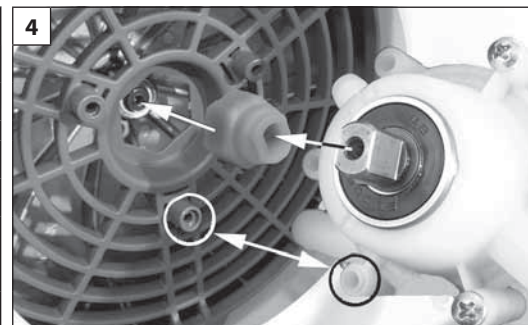
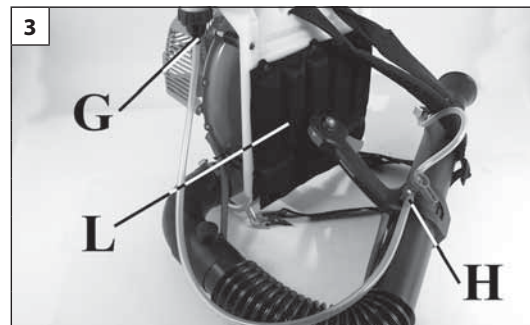
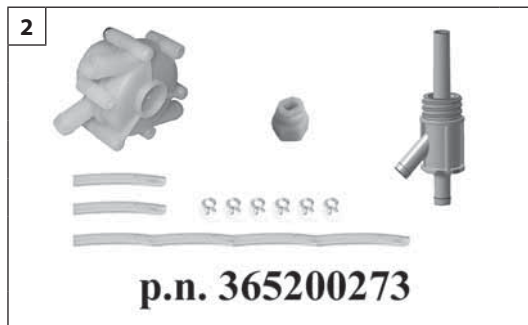
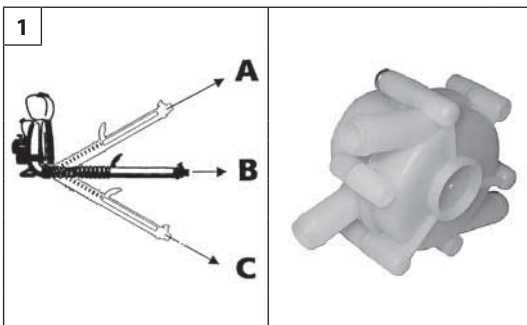

Nederlands	Slovenščina	Svenska
<p align="center">MONTAGE VAN DE BOOSTERPOMP-KIT</p>	<p align="center">MONTAŽA KOMPLETA BOOSTER ČRPALKE</p>	<p align="center">MONTERING AV BYGGSATSEN BOOSTERPUMP</p>
<p>De boosterpomp C waarborgt een constant debiet, ook wanneer de lanceerbuis naar boven of naar beneden gericht is (Fig. 1).</p> <p>Kit voor booster-pomp cod. 365200273 (OPTIONEEL) (Fig.2):</p> <ol style="list-style-type: none"> 1) Booster-pomp 2) Koppeling 3) Verbinding 4) 2 slangen L=320 mm – 1 slang L=1.380 mm 5) 6 ringen <p>MONTAGE</p> <ul style="list-style-type: none"> - Demonteer de slang tussen de vloeistoftank (draai de verbinding los) en de vloeistofkraan (verwijder de ring) (Fig.3). - Verwijder het kussen van de rugzak. - Monteer de koppeling in de zeshoekige opening in het rooster en plaats de boosterpomp erin (Fig.4). NB: breng de zitting aan de onderkant met de uitsparing van het rooster, op gelijke hoogte met die van de pomp (Fig. 4). Bevestig de pomp met de drie schroeven (A, Fig.5). - Draai de verbinding (B, Fig.6) op zijn plaats vast. - Sluit de 2 slangen L=320 mm C en D aan zoals aangegeven in Fig.5-7 met de ringen F. - Sluit de slang L=1.380 mm E aan zoals aangegeven in Fig.5-8 met de ringen F. <p>⚠ LET OP! – Niet de boosterpomp gebruiken voor de distributie van producten in poedervorm. Daardoor zou hij ernstig beschadigd kunnen raken.</p>	<p>Booster črpalka zagotavlja stalni pretok, tudi če je dovodna cev nagnjena navzdol ali navzgo (Slika 1).</p> <p>Komplet za booster črpalko kat. št. 365200273 (DODATNA OPREMA) (Slika 2):</p> <ol style="list-style-type: none"> 1) Booster črpalka 2) Spoj 3) Priključek 4) 2 kom. cev L=320 mm - 1 kom. cev L=1.380 mm 5) 6 kom. objemka <p>MONTAŽA</p> <ul style="list-style-type: none"> - Demontirajte cev, ki povezuje rezervoar za tekočino (odvijte priključek) s pipico za tekočino (odstranite cevno objemko) (slika 3). - Odstranite blazino nahrbtnika. - Namestite spoj v šesterorobi sedež rešetke in nato vstavite booster črpalko (slika 4). OPOMBA: poskrbite, da se bo spodnja stran sedeža z utorom v rešetki ujela s črpalko (slika 4). Pritrdite črpalko s tremi vijaki (A, slika 5). - Privijte priključek (B, slika 6) na njegovo mesto. - Spojite 2 kosa cevi L=320 mm C in D, kakor kaže slika 5-7 z objemkami F. - Spojite cev L=1.380 mm E tako, kakor je prikazano na sliki 5-8 z objemkami F. <p>⚠ POZOR! - Booster črpalko ne uporabljajte za pršenje pripravkov v prahu. Prišlo bi lahko do hudih okvar.</p>	<p>Boosterpumpen garanterar ett konstant flöde även när sprutröret vinklas och riktas uppåt eller nedåt (Fig.1).</p> <p>Byggsats för boosterpump kod. 365200273 (TILLVAL) (Fig.2):</p> <ol style="list-style-type: none"> 1) Boosterpump 2) Skarv 3) Koppling 4) 2 rör L=320 mm – 1 rör L=1.380 mm 5) 6 slangklämmor <p>MONTERING</p> <ul style="list-style-type: none"> - Demontera röret som ansluter vätsketanken (skruva loss kopplingen) till vätskekranen (avlägsna slangklämman) (Fig.3). - Ta av ryggsäckskudden. - Montera skarven i grillens sexkantiga säte och sätt därefter i boosterpumpen (Fig.4). OBS: låt det undre sätet överensstämma med grillens spår och med det av pumpen (Fig. 4). Fixera pumpen med de tre skruvarna (A, Fig.5). - Skruva åt kopplingen (B, Fig.6) i dess säte. - Anslut de 2 rören L=320 mm C och D som visas på Fig. 5-7 med slangklämmorna F. - Anslut röret L=1.380 mm E som visas på Fig. 5-8 med slangklämmorna F. <p>⚠ WARNING! – Använd inte boosterpumpen för att sprida ämnen i pulverform. Den kan få allvarliga skador.</p>

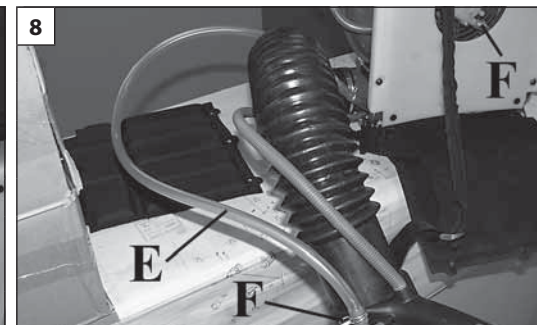
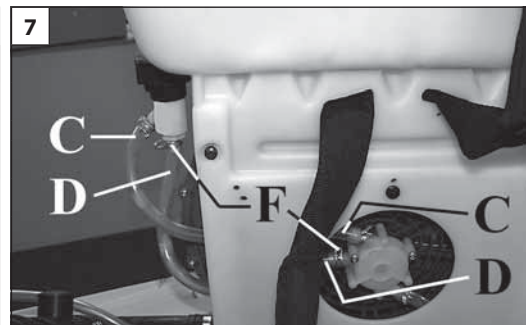
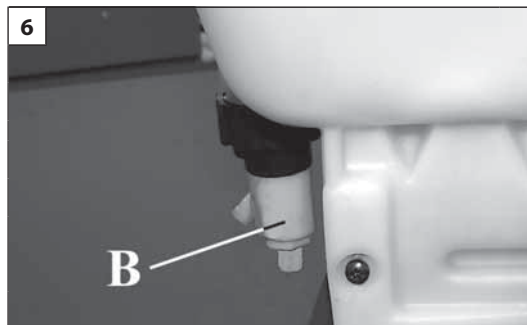
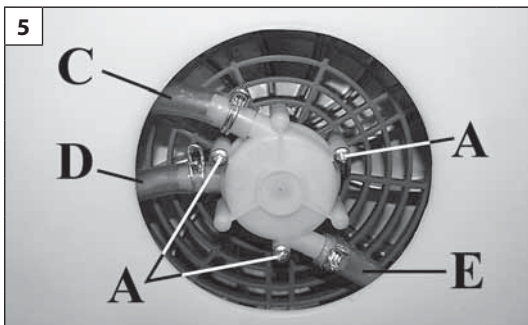

Hrvatski	Română
SKLAPANJE KOMPLETA DOBAVNE PUMPE	MONTAREA KITULUI POMPĂ BOOSTER
<p>Dobavna pumpa jamči nepromjenjivu potrošnju i kad je cijev za ispuhivanje nagnuta prema gore ili prema dolje (sl.1).</p> <p>Komplet za dobavnu pumpu, šif. 365200273 (NA ZAHTJEV KUPCA) (sl.2):</p> <ol style="list-style-type: none"> 1) dobavna pumpa 2) spoj 3) spojnica 4) 2 kom. cijevi L=320 mm - 1 kom. cijevi L=1.380 mm 5) 6 kom. obujmica <p>SKLAPANJE</p> <ul style="list-style-type: none"> - Skinite cijev koja spaja spremnik za tekućine (odvijte spojnicu G) sa slavine za tekućine (skinite obujmicu H) (sl.3). - Skinite jastuk na ruksaku (L, sl.3). - Postavite spoj u šestokutno ležište rešetke i potom uložite dobavnu pumpu (sl.4). NAPOMENA: podesite tako da se donje ležište s udubljenjem na rešetci podudara s onim na pumpi (sl. 4). Pričvrstite pumpu pomoću tri vijka (A, sl.5). - Navijte spojnicu (B, sl.6) u njeno ležište. - Spojite dvije cijevi L=320 mm C i D kako je naznačeno na sl. 5-7, pomoću obujmica. - Spojite cijev L= 1.380 mm E kako je naznačeno na sl. 5-8, pomoću obujmica. <p>⚠ PAŽNJA! – Nemojte koristiti dobavnu pumpu za zaprašivanje. Mogla bi se teško oštetiti.</p>	<p>Pompa booster garantează un debit constant chiar și cu tubul de pulverizare înclinat în sus sau în jos (Fig. 1).</p> <p>Kit pentru pompă booster cod 365200273 (OPȚIONAL) (Fig. 2):</p> <ol style="list-style-type: none"> 1) Pompă booster 2) Articulație 3) Racord 4) 2 tuburi L=320 mm – 1 tub L=1,380 mm 5) 6 coliere <p>MONTAREA</p> <ul style="list-style-type: none"> - Demontați tubul care conectează rezervorul de lichide (deșurubați racordul G) la robinetul de lichide (scoateți colierul H) (Fig. 3). - Scoateți pernuța rucsacului (L, Fig. 3). - Montați articulația în locașul hexagonal al grilajului și apoi introduceți pompa booster (Fig. 4). N.B.: faceți să coincidă locașul concav din partea de jos de pe grilaj cu cel de pe pompă (Fig. 4). Fixați pompa cu cele trei șuruburi (A, Fig. 5). - Înșurubați racordul (B, Fig. 6) în locașul său. - Conectați cele 2 tuburi L=320 mm C și D așa cum se arată în Fig. 5-7, cu colierele F. - Conectați tubul L=1,380 mm E așa cum se arată în Fig. 5-8 cu colierele F. <p>⚠ ATENȚIE! – Nu utilizați pompa booster pentru a pulveriza produse sub formă de pulbere. Aceasta s-ar putea defecta grav.</p>

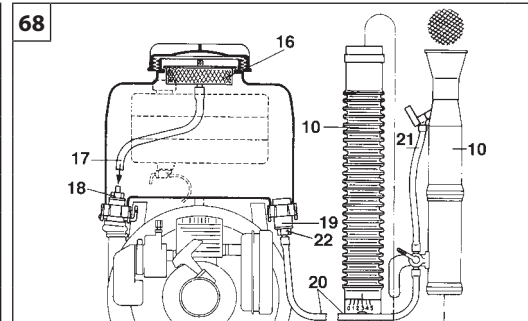
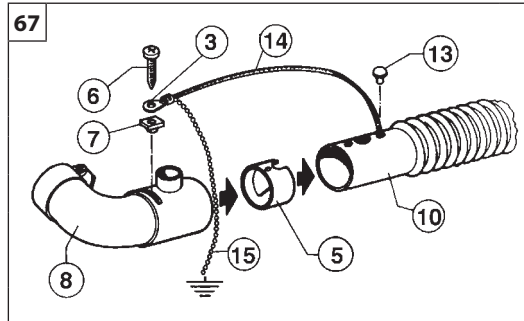
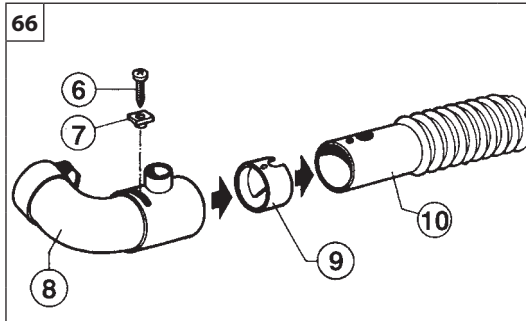
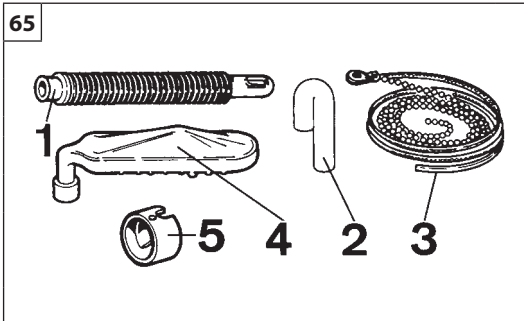

Nederlands

VOORBEREIDING VAN DE MACHINE VOOR DE DISTRIBUTIE VAN PRODUCTEN IN POEDERVORM

Set voor distributie van poeders OPTIE (Fig.65):

- 1) Slang
- 2) Doseerder
- 3) Ketting compleet met koperen kabel
- 4) Poederschudder
- 5) Mof met deflector

FIG. 66 - 67

- Draai de schroef (6) los; verwijder afstandsstuk (7) en schuif de lanceerbuis (10) van de mof (8).
- Verwijder de mof (9) uit de lanceerbuis (10) en vervang hem door de mof (5) met deflector (breng de mof 5 aan vanaf de zijde die op de afbeelding wordt aangegeven).
- Hermonteer de lanceerbuis (10), het afstandsstuk (7), de complete ketting (3) en de schroef (6). Ga na of de lanceerbuis (10) kan draaien, om de dosering van het uitgaande poeder mogelijk te maken; als de buis geblokkeerd is, moet de schroef (6) worden losgemaakt.
- Verwijder de dop (13) van de lanceerbuis (10), en steek de koperen kabel (14) in de opening. Laat de ketting (15) vrij om de grond te raken.

FIG. 68 - 69

- Haal het filter (16), de buis (17) en het verbindingstuk (18) uit de tank.
- Breng de poederschudder (4) en de doseerder (2) aan.
- Haal de doorzichtige slang (20-21) en de adaptor (22) van het verbindingstuk (19); breng de slang (1) erop aan. Het andere uiteinde moet in de slang (10) worden gestoken, na de afsluitdop (13) te hebben weggehaald.
- De uitgang van het poeder wordt geregeld via het draaien van de slang (10) met de aanwijzingen van de verschillende posities (12) die dicht bij de dop (13) worden weergegeven.

⚠ LET OP! – Het is van fundamenteel belang dat altijd de koperen ketting (3, afb. 65) wordt gebruikt. Gebeurt dat niet, dan kan dat ontbranding van snel ontvlambaar poeder (zwavel, enz.) veroorzaken vanwege elektrostatische ontladingen.

⚠ LET OP! – Niet de booster pomp gebruiken voor de distributie van producten in poedervorm. Daardoor zou hij ernstig beschadigd kunnen raken.

Slovenščina

PRIPRAVA STROJA ZA RAZPRŠEVANJE PRAŠNIH PRIPRAVKOV

OPCIJSKI komplet za razprševanje prašnih pripravkov (sl. 65):

- 1) Gibka cev
- 2) Dozator
- 3) Bakreni kabel z verižico
- 4) Priprava za mešanje prahu
- 5) Obojka z deflektorjem

Slika 66 - 67

- Odvijte vijak (6), odstranite distančnik (7) in snemite pršilno cev (10) z obojke (8).
- Odstranite obojko (9) v notranjosti pršilne cevi (10) in jo zamenjajte z obojko (5) z deflektorjem (vstavite obojko 5 obrnjeno tako, kot kaže slika).
- Znova montirajte pršilno cev (10), distančnik (7), kompletno verižico (3) in vijak (6). Preverite, ali se pršilna cev (10) obrača in s tem omogoča doziranje izstopajočega prahu; če je blokirana, popustite vijak (6).
- S pršilne cevi (10) snemite čep (13) in v njegovo odprtino vstavite bakreni kabel (14). Spustite verižico (15), da se prosto dotika tal.

Slika 68 - 69

- Z rezervoarja odstranite filter (16), cev (17) in priključek (18).
- Vstavite pripravo za mešanje prahu (4) in dozator (2).
- S priključka (19) snemite prozorno cev (20-21) in reducirko (22); vanj vstavite gibko cev (1), njen drugi konec pa vstavite v cev (10), potem ko odstranite zaporni čep (13).
- Izstop prahu se uravnava z obračanjem cevi (10) v skladu s položaji (12), ki so prikazani ob čepu (13).

⚠ POZOR! – Bistvenega pomena je, da vselej uporabite bakreni verižico (3, slika 65). Če verižice ne bi uporabili, bi se zaradi elektrostatičnih nabojev bolj vnetljive vrste prašnih snovi lahko vnele (žveplo, ipd.).

⚠ POZOR! – Booster črpalke ne uporabljajte za pršenje pripravkov v prahu. Prišlo bi lahko do hudih okvar.

Svenska

FÖRBEREDA MASKINEN FÖR SPRIDNING AV ÄMNET I PULVERFORM

Sats för spridning i av ämnen i pulverform TILLVAL (Fig. 65):

- 1) Slang
- 2) Doserare
- 3) Kopparkabel komplett med kedja
- 4) Omröringsanordning för pulver
- 5) Muff med avböjningsplatta

FIG. 66 - 67

- Lossa skruven (6), avlägsna distanselementet (7) och dra ut blåsroret (10) ur muffen (8).
- Avlägsna muffen (9) i blåsroret (10) och byt den med muffen (5) med avböjningsplatta (sätt i muffen 5 från sidan som visas på figuren).
- Återmontera blåsroret (10), distanselementet (7), den kompletta kedjan (3) och skruven (6). Kontrollera om blåsroret (10) kan vridas för att tillåta doseringen av pulvren i utloppet, om det är lätt lossa skruven (6).
- Ta av locket (13) från blåsroret (10), och sätt i kopparkabeln (14) i det speciella hålet. Låt kedjan (15) vara fri att vidröra marken.

FIG. 68 - 69

- Avlägsna filtret (16), röret (17) och kopplingen (18) från tanken.
- Sätt i omröringsanordningen för pulver (4) och doserare (2).
- Avlägsna det transparenta röret (20-21) nippeln (22) från kopplingen (19); sätt i slang (1), den andra änden ska sättas in i röret (10) efter att locket (13) har avlägsnats.
- Regleringen av pulvret sker genom att vrida röret (10) med referens till de olika lägena (12) angivna vid locket (13).

⚠ VARNING! – Det är speciellt viktigt att alltid använda kopparkedjan (3, Fig.65). En icke-användning kan orsaka förbränning av de mer lättantändliga dammpartiklarna (svavel, etc.) orsakade av elektrostatiske urladdningar.

⚠ VARNING! – Använd inte booster pumpen för att sprida ämnen i pulverform. Den kan få allvarliga skador.

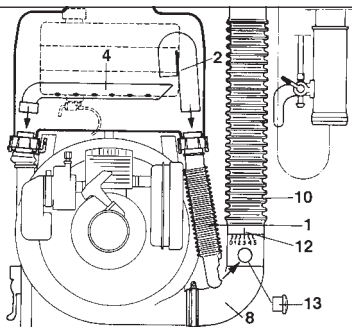

Hrvatski

PRIPREMANJE UREĐAJA ZA ZAPRAŠIVANJE**Komplet za zaprašivanje PO IZBORU (sl. 65):**

- 1) Savitljiva cijev
- 2) Dozator
- 3) Bakreni kabel s lančićem
- 4) Uređaj - mješač praha
- 5) Muf sa skretačem

SL. 66 - 67

- Odvijte vijak (6), izvadite odstojnik (7) i izvucite izbačajnu cijev (10) s mufa (8).
- Izvadite muf (9) u unutrašnjosti izbačajne cijevi (10) i zamijenite ga mufom (5) sa skretačem (uvucite muf 5 sa strane koja je naznačena na slici).
- Vratite izbačajnu cijev (10), odstojnik (7), cijeli lančić (3) i vijak (6). Provjerite da li se izbačajna cijev (10) može zaokretati, kako bi se omogućilo doziranje praha pri izlazu; ako je blokirana, popustite malo vijak (6).
- Skinite poklopac (13) s izbačajne cijevi (10) i u predodređeni otvor uvucite bakreni kabel (14). Lančić (15) ostavite slobodnim tako da dotiče tlo.

SL. 68 - 69

- Izvadite pročistač (16) iz spremnika, cijev (17) i spojnicu (18).
- Uvucite uređaj za miješanje praha (4), kao i dozator (2).
- S prozirne cijevi (20-21) skinite spojnicu (19) i reduktor (22); uvucite savitljivu cijev (1); drugi kraj treba uvući u cijev (10) nakon skidanja poklopca za zatvaranje (13).
- Izlaženje praha se podešava zaokretanjem cijevi (10) u odnosu na razne položaje (12), naznačene blizu poklopca (13).

⚠ PAŽNJA! - Od suštinske je važnosti da uvijek koristite bakreni lančić (3, sl.65). Neuporaba može prouzročiti izgaranje najzapaljivijeg praha (sumpora, itd.) uslijed elektrostatičkih pražnjenja.

⚠ PAŽNJA! - Nemojte koristiti dobavnu pumpu za zaprašivanje. Mogla bi se teško oštetiti.

Română

PREGĂTIREA APARATULUI PENTRU DISTRIBUIREA PRODUSELOR SUB FORMĂ DE PULBERI**Kit pentru distribuirea pulberilor OPȚIONAL (Fig. 65):**

- 1) Tub flexibil
- 2) Dozator
- 3) Cablu din cupru cu lăntișor
- 4) Dispozitiv agitator pulberi
- 5) Manșon cu deflector

FIG. 66 - 67

- Deșurubați șurubul (6), scoateți distanțierul (7) și scoateți tubul de pulverizare (10) din manșon (8).
- Scoateți manșonul (9) din interiorul tubului de pulverizare (10) și înlocuiți-l cu manșonul (5) cu deflector (introduceți manșonul 5 din partea indicată în figură).
- Montați la loc tubul de pulverizare (10), distanțierul (7), lăntișorul (3) și șurubul (6). Verificați ca tubul de pulverizare (10) să se poată roti pentru a permite dozarea pulberilor care ies, dacă este blocat slăbiți șurubul (6).
- Scoateți din tubul de pulverizare (10) dopul (13) și introduceți în orificiul rămas cablul din cupru (14). Lăsați lăntișorul (15) liber ca să poată atinge pământul.

FIG. 68 - 69

- Scoateți din rezervor filtrul (16), tubul (17) și racordul (18).
- Introduceți dispozitivul pentru agitarea pulberilor (4) și dozatorul (2).
- Scoateți din racordul (19) tubul transparent (20-21) și reducția (22); introduceți în el tubul flexibil (1), celălalt capăt trebuie introdus în tubul (10) după ce ați scos dopul de închidere (13).
- Ieșirea pulberii se reglează prin rotirea tubului (10) în funcție de diferitele poziții (12) marcate în apropierea dopului (13).

⚠ ATENȚIE! - Este foarte important să se utilizeze întotdeauna lăntișorul de cupru (3, Fig. 65). Neutilizarea acestuia poate duce la aprinderea pulberilor celor mai inflamabile (sulf etc.), din cauza descărcărilor electrostatice.

⚠ ATENȚIE! - Nu utilizați pompa booster pentru a pulveriza produse sub formă de pulbere. Aceasta s-ar putea defecta grav.

NL TECHNISCHE GEGEVENS**SLO TEHNIČNI PODATKI****S TEKNISKA DATA****BIH SRB HR TEHNIČKI PODACI****RO DATE TEHNICE**

Cylinderinhoud - Gibna prostornina - Cylindervolym - Zapremnina cilindra - Cilindree	cm³	72.4 (MB 80)	72.4 (MB 800)
Motor - Motor - Motor - Motor - Motor		takt - Dvotaktni - 2-taktsmotor - dvotaktni - 2 timpi EMAK	
Vermogen - Moč - Effekt - Snaga - Putere	kW	3.7 (DIN) - 2.6 (SAE)	3.7 (DIN) - 2.6 (SAE)
Maximum toerental/min. - Maks. št. vrtljajev motorja - Antal varv vid högsta varvtal - Maks. br. okretaja motora - Nr. rotații max. motor	min⁻¹	6000	
Minimum toerental/min. - Min. št. vrtljajev - Antal varv vid lägsta varvtal - Minimalni broj okretaja - Nr. rotații minim	min⁻¹	2700	
Tankcapacitetit - Prostornina rezervoarja - Tankens volym - Kapacitet spremnika - Capacitate rezervor	cm³	1700 (1.7 ℓ)	
Electronische ontsteking - Elektronski vžig - Elektronisk tändning - Elektronsko paljenje - Aprindere electronică		Ja - Da - Ja - Da - Da	
Anti-vibratiesysteem - Protivibracijski sistem - Vibrationsskydd - Sistem protiv vibriranja - Sistem anti-vibrații		Ja - Da - Ja - Da - Da	

NL EIGENSCHAPPEN**SLO ZNAČILNOSTI****S EGENSKAPER****BIH SRB HR OBILJEŽJA****RO CARACTERISTICI**

		MB 80 - MB 800	
HORIZONTALAAL BEREIK VLOEISTOFFEN - VODORAVNI DOMET TEKOČIN - MAX. HORIZONTALT VÄTSKEOMRÅDE - VODORAVNI DOMET TEKUĆINA - BĂTAIE ORIZONTALĂ LICHIDE	m	12 ÷ 14	
VERTICAAL BEREIK VLOEISTOFFEN - NAVPIČNI DOMET TEKOČIN - MAX. VERTIKALT VÄTSKEOMRÅDE - OKOMITI DOMET TEKUĆINA - BĂTAIE VERTICALĂ LICHIDE	m	10 ÷ 12	
HORIZONTALAAL BEREIK POEDERS - VODORAVNI DOMET PRAŠNIH SNOVI - MAX. HORIZONTALT DIMOMRÅDE - VODORAVNI DOMET PRAHOVA - BĂTAIE ORIZONTALĂ PULBERI	m	14 ÷ 15	
VERTICAAL BEREIK POEDERS - NAVPIČNI DOMET PRAŠNIH SNOVI - MAX. VERTIKALT DIMOMRÅDE - OKOMITI DOMET PRAHOVA - BĂTAIE VERTICALĂ PULBERI	m	11 ÷ 13	
CAPACITEIT VLOEISTOFTANK - PROSTORNINA GLAVNEGA REZERVOARJA - HUVUDTANKENS VOLYM - KAPACITET GLAVNOG SPREMNIKA - CAPACITATE REZERVOR PRINCIPAL	cm ³	14000 (14 ℓ)	
GEWICHT - TEŽA - VIKT - TEŽINA - GREUTATE	kg	12.5	
AFMETINGEN - DIMENZIJE - MÅTT - DIMENZIJE - DIMENSIUNI	mm	440 x 290 x 670	
DEBIET POEDERS - PRETOK PRAHA - PULVERFLÖDE - POTROŠNJA PRAHA - DEBIT PULBERI	kg/min	0.5 ÷ 3	
LUCHTDEBIET VENTILATOR - PRETOK ZRAKA VETRNICI - FLÄKTENS LUFTFLÖDE - ZAPREMNIKA ZRAKA VENTILATORA - DEBITUL DE AER AL VENTILATORULUI	m ³ /min	16	
DEBIET VLOEISTOFFEN - PRETOK TEKOČIN - VÄTSKEFLÖDE - POTROŠNJA TEKUĆINE - DEBIT LICHIDE	ℓ/min	0.05 ÷ 0.13 (ULV)	0.5 ÷ 3
MAXIMUM LUCHTSNELHEID - MAKS. HITROST ZRAKA - MAX. LUFTHASTIGHET - MAKSIMALNA BRZINA ZRAKA - VITEZA MAXIMĂ A AERULUI	m/s	120	

NL TECHNISCHE GEGEVENS**SLO TEHNIČNI PODATKI****S TEKNISKA DATA****BIH SRB HR TEHNIČKI PODACI****RO DATE TEHNICE**

			MB 80 - MB 800	
GELUIDSDRUCK - NIVO TLAKA - LJUDTRYCK - AKUSTIČNI PRITISAK - PRESIUNE ACUSTICĂ	dB (A)	EN 22868	95.7	*
ONNAUWKEURIGHEID - TOLERANCA - TVEKSAMHET - NESIGURNOST - INCERTITUDINE	dB (A)		3.3	
HET GELUIDSNIVEAU WERD GEMETEN - IZMERJEN NIVO AKUSTIČNE MOČI - UPPMÄTT LJUDEFFEKTIVÅ - IZMJERENA RAZINA AKUSTIČNE SNAGE - NIVEL DE PUTERE ACUSTICĂ MĂSURAT	dB (A)	2000/14/EC EN 22868 EN ISO 3744	109.6	
ONNAUWKEURIGHEID - TOLERANCA - TVEKSAMHET - NESIGURNOST - INCERTITUDINE	dB (A)		5.0	
GEGARANDEERD ACOUSTISCH VERMOGENSNIVEAU - ZAJAMČENI NIVO AKUSTIČNE MOČI - GARANTERAD LJUDEFFEKTSNIVÅ - RAZINA GARANTIRANE AKUSTIČNE SNAGE - NIVEL DE PUTERE ACUSTICĂ GARANTAT	dB (A)	2000/14/EC EN 22868 EN ISO 3744	114.6	
DE TRILLINGSINTENSITEIT - NIVO VIBRACIJ - VIBRATIONSIVÅ - RAZINA VIBRIRANJA - NIVEL DE VIBRAȚII	m/s²	EN 22867 EN 12096	< 2.5	*
ONNAUWKEURIGHEID - TOLERANCA - TVEKSAMHET - NESIGURNOST - INCERTITUDINE	m/s²	EN 12096	0.25	

*

NL - Gewogen gemiddelde waarden (1/7 minimum, 6/7 volle lading).**SLO** - Ponderirane povprečne vrednosti (1/7 najmanjši obrati, 6/7 polna obremenitev).**S** - Vägda genomsnittsvärden (1/7 lägsta varvtal, 6/7 full belastning).**BIH - SRB - HR** - Koeficijent srednjih vrijednosti (1/7 minimalnog, 6/7 punog opterećenja).**RO** - Valori ponderate (1/7 minim, 6/7 sarcină maximă).

CONFORMITEITS-ERKLARING	IZJAVA O SKLADNOSTI	EG-FÖRSÄKRAN OM ÖVERENSSTÄMMELSE	IZJAVA SUGLASNOSTI	DECLARAȚIE DE CONFORMITATE	
Nederlands	Slovenščina	Svenska	Hrvatski	Română	
Ondergetekende,	Spodaj podpisana odgovorna oseba podjetja	Den undertecknade,	Dolje potpisani,	Subsemnatul,	
EMAK spa via Fermi, 4 - 42011 Bagnolo in Piano (RE) ITALY					
verklaart, onder eigen verantwoordelijkheid, dat de machine:	izjavljam na lastno odgovornost, da proizvod:	försäkrar på eget ansvar att maskinen:	objašnjava na osobnu odgovornost da stroj:	declar pe propria mea răspundere că utilajul:	
1. Type: vernevelaar	1. Vrsta motorja: atomizer	1. Typ: dimspridare	1. Vrsta: atomizator	1. Categoria: atomizor	
2. Merk: / Type:	2. Znamka: / Tip:	2. Varumärke: / Typ:	2. Marka: / Tip:	2. Marcă: / Tip:	
OLEO-MAC MB 80⁽¹⁾ - MB 800					
3. serie - identificeren	3. serijska identifikacija	3. Serienummer	3. Identifikacija serije	3. Identificare de serie	
534 XXX 0001 - 534 XXX 9999					
voldoet aan de voorschriften van richtlijn	odgovarja zahtevam podanih v smernicah	överensstämmer med kraven i direktiv	je potvrđeno prema odredbi direktive	este conform cu prevederile din directiva	
2006/42/EC - 2004/108/EC - 97/68/EC⁽¹⁾ - 2002/88/EC⁽¹⁾ - 2004/26/EC					
is conform de bepalingen van de volgende geharmoniseerde regelgeving:	v skladu je z odredbami sledečih usklajenih norm:	överensstämmer med föreskrifterna i följande harmoniserade standarder:	primjeren je odredbama sadržanim u slijedećim uskladenim propisima:	este conform cu dispozițiile din următoarele norme armonizate:	
EN 12100-1 - EN 12100-2 - EN 55012					

Gemaakt in / Izdelano v / Ort / Proizvedeno u / Fabricat în: Bagnolo in piano (RE) Italy - via Fermi, 4

Datum / Päivämäärä / Datum / Data: 15/04/2010



 Fausto Bellamico - President

Technische documentatie neergelegd op de Hoofdzetel. - Technische Directie
 Tehnična dokumentacija je shranjena na upravnem sedežu. - Tehnična direkcija
 Teknisk dokumentation arkiverad på det administrativa sätet. - Teknisk riktning
 Tehnička dokumentacija je pohranjena u administrativnom sjedištu. - Tehnička uprava
 Documentația Tehnică este depusă la Sediul Administrativ. - Direcția Tehnică

(1) Model enkel conform de Euro 1-fase
 Model ustrezno izključno zahtevam EURO 1
 Modellen överensstämmer enbart med Euro 1 fasen
 Model je sukladan samo fazi Euro 1
 Model conform numai cu faza Euro 1

ONDERHOUDSTABEL

Wij wijzen u erop dat de volgende onderhoudsintervallen alleen van toepassing zijn bij de normale werkingscondities. Als uw dagelijkse werkzaamheden zwaarder zijn dan de normale onderhoudsintervallen, moeten deze sneller op elkaar volgen.		Voor elk gebruik	Na elke onderbreking voor bijvulling	Na afloop van het dagelijkse werk	Wekelijks	Maandelijks	Indien beschadigd of defect	Indien noodzakelijk
Volledige machine	Inspecteren op: lekken, scheurtjes en slijtage	X	X					
	Schoonmaken			X				
Controles: schakelaar, starter, versnellingshendel en stopper van de versnelling	De werking controleren	X	X					
Brandstoftank	Inspecteren op: lekken, scheuren en slijtage	X	X					
Brandstoffilter	Inspecteren en schoonmaken					X		
	Filterelement vervangen					X	Elke 6 maanden	
Alle toegankelijke schroeven en moeren (behalve de schroeven van de carburateur)	Inspecteren	X						
	Aandraaien				X			
LuchtfILTER	Schoonmaken	X						
	Vervangen					X	Elke 6 maanden	
Startkabel - Drijfriem	Inspecteren op: schade en slijtage				X			
	Vervangen					X		
Carburateur	Minimum controleren	X	X					
Bougje	Afstand van de elektrodes controleren					X		
	Vervangen					X	Elke 6 maanden	
Anti-vibratiesysteem	Inspecteren op: schade en slijtage				X			
	Laten vervangen door een erkende reparateur					X		
Pakkingen	Inspecteren en indien nodig vervangen					X		
Vloeistoftank	Inspecteren					X		
	Schoonmaken	X						

TABELA VZDRŽEVANJA

Upošteevajte, da navedeni intervali vzdrževanja veljajo izključno za normalne delovne razmere. Če je vaše vsakodnevno delo bolj zahtevno od normalnega, je treba ustrezno skrajšati intervale vzdrževanja.		Pred vsako uporabo	Po vsaki ustavitvi za dolivanje goriva	Po končanem delovnem dnevu	Tedensko	Mesečno	V primeru poškodbe ali okvare	Po potrebi
Kompleten stroj	Preglejte: netesna mesta, razpoke, obrabo	X	X					
	Očistite			X				
Kontrolirajte: stikalo, zagonska loputa, vzvod za plin in varnostna ročica plina	Kontrolirajte delovanje	X	X					
Posoda za gorivo	Preglejte: netesna mesta, razpoke, obrabo	X	X					
Filter za gorivo	Preglejte in očistite					X		
	Zamenjajte vložek filtra						X	Vsaki 6 mesecev
Vse vijake in matice (razen vijakov na uplinjaču)	Preglejte	X						
	Dodatno pritegnite				X			
Filter za zrak	Očistite	X						
	Zamenjajte						X	Vsaki 6 mesecev
Zagonska vrstica - nosilni nahrbtnik	Preglejte: poškodbe in obrabo				X			
	Zamenjajte						X	
Uplinjač	Kontrolirajte prosti tek	X	X					
Svečka	Kontrolirajte razdaljo med elektrodama					X		
	Zamenjajte						X	Vsaki 6 mesecev
Antivibracijski sistem	Preglejte: poškodbe in obrabo				X			
	Dajte zamenjati na pooblaščenem servisu						X	
Tesnila	Preglejte in po potrebi zamenjajte					X		
Rezervoar za tekočino	Preglejte					X		
	Očistite	X						

UNDERHÅLLSTABELL

Vänligen notera att följande underhållsintervaller gäller enbart normala funktionsvillkor. Om ditt dagliga arbete är mer krävande än normalt ska underhållsintervallen minska i motsvarande grad.		Före varje användning	Efter varje stopp för tankning	Efter att ha avslutat det dagliga	Veckovisa	Månadsvisa arbetet	Om den är skadad eller defekt	På begäran
Komplett maskin	Inspektera: läckage, sprickor och förslitningar	X	X					
	Rengör			X				
Kontroller: brytare, startspak, gasspak och spak för gasregulator	Kontrollera funktionen	X	X					
Bränsletank	Inspektera: läckage, sprickor och förslitningar	X	X					
Bränslefilter	Inspektera och rengör					X		
	Byt filterelement						X	Var 6 månad
Alla åtkomliga skruvar och muttrar (med undantag av förgasarskruvarna)	Inspektera	X						
	Dra åt på nytt				X			
Luftfilter	Rengör	X						
	Byt						X	Var 6 månad
Startsnöre - Bärsele	Inspektera: skador och förslitningar				X			
	Byt						X	
Förgasare	Kontrollera min. inställning	X	X					
Tändstift	Kontrollera avståndet mellan elektroder					X		
	Byt						X	Var 6 månad
Antivibrationssystem	Inspektera: skador och förslitningar				X			
	Låt byta av en auktoriserad reparatör						X	
Tätningar	Inspektera och byt om nödvändigt					X		
Vätsketank	Inspektera					X		
	Rengör	X						

TABLICA ODRŽAVANJA

Molimo zapazite da se naredni razmaci održavanja primjenjuju jedino pri normalnim uvjetima rada. Ukoliko je vaša svakodnevna radna aktivnost teža od normalne, razmake između održavanja morate sukladno skratiti.		Prije svakog korištenja	Poslije svake pauze u svrhe doližavanja goriva	Poslije okončanja dnevnog rada	Tjedno	Mjesečno	Kod oštećenja ili kvara	Po zahtjevu
Kompletna stroj	Pregledajte radi: curenja, pukotina i istrošenosti	X	X					
	Očistite			X				
Kontrola: prekidač, starter, poluga za ubrzanje i poluga za zaustavljanje ubrzanja	Provjerite ispravnost rada	X	X					
Spremnik za gorivo	Pregledajte radi: curenja, rascjepa i istrošenosti	X	X					
Pročistač goriva	Pregledajte i očistite					X		
	Zamijenite uložak pročistača						X	Svakih 6 mjeseci
Svi dostupni vijci i matice (s iznimkom vijaka na rasplinjaču)	Pregledajte	X						
	Ponovno zategnite				X			
Filter zraka	Očistite	X						
	Promijenite						X	Svakih 6 mjeseci
Konop za paljenje - Remenje	Pregledajte radi: oštećenja i istrošenosti				X			
	Promijenite						X	
Rasplinjač	Provjerite prazni hod	X	X					
Svećica	Provjerite razmak elektroda					X		
	Promijenite						X	Svakih 6 mjeseci
Antivibracijski sustav	Pregledajte radi: oštećenja i istrošenosti				X			
	Zamijenite u ovlaštenoj servisnoj radionici						X	
Brtve	Pregledajte i ako je potrebno, promijenite					X		
Spremnik za tekućine	Pregledajte					X		
	Očistite	X						

TABEL DE ÎNTREȚINERE

Vă rugăm să rețineți că următoarele intervale de întreținere se aplică doar pentru condițiile normale de funcționare. Dacă munca dv. zilnică se face în condiții mai dificile față de normal, intervalele de întreținere trebuie să fie reduse în consecință.		Înainte de fiecare utilizare	După fiecare oprire pentru alimentare	După ce ați terminat munca zilnică	Săptămânal	Lunar	Dacă e deteriorat sau defect	Conform cerințelor
Tot aparatul	Verificați: pierderi, fisuri, uzură	X	X					
	Curățați			X				
Controale: întrerupător, starter, maneta acceleratorului și butonul de blocare a acceleratorului	Verificați funcționarea	X	X					
Rezervorul de carburant	Verificați: pierderi, fisuri și uzură	X	X					
Filtrul de carburant	Verificați și curățați					X		
	Schimbați elementul filtrant						X	La fiecare 6 luni
Toate șuruburile și piulițele accesibile (cu excepția șuruburilor carburatorului)	Verificați	X						
	Strângeți				X			
Filtrul de aer	Curățați	X						
	Schimbați						X	La fiecare 6 luni
Șnurul de pornire - Hamurile	Verificați: deteriorarea și uzura				X			
	Schimbați						X	
Carburatorul	Controlați minimul	X	X					
Bujia	Controlați distanța dintre electrozi					X		
	Schimbați						X	La fiecare 6 luni
Sistemul antivibrații	Verificați: deteriorarea și uzura				X			
	Cereți să fie schimbat de către un Reparat Autorizat						X	
Garniturile	Verificați și schimbați, dacă este nevoie					X		
Rezervorul de lichide	Verificați					X		
	Curățați	X						

OPLOSSEN VAN PROBLEMEN



WAARSCHUWING: zet het apparaat altijd uit en koppel de bougie los voordat u de aanbevolen corrigerende maatregelen in onderstaande tabel uitvoert, behalve als gevraagd wordt om het apparaat aan te zetten.

Als alle mogelijke oorzaken nagegaan zijn en het probleem nog steeds niet is opgelost, neem dan contact op met een erkend reparatiecentrum. Als u een probleem heeft dat niet in deze tabel staat, neem dan contact op met een erkend reparatiecentrum.

PROBLEEM	MOGELIJKE OORZAKEN	OPLOSSING
De motor start niet of gaat na enkele seconden na het starten weer uit. (Controleer of de schakelaar in stand "I" staat)	<ol style="list-style-type: none"> Er is geen vonk Motor is verzopen 	<ol style="list-style-type: none"> Controleer de vonk van de bougie. Als er geen vonk is, herhaal de test dan met een nieuwe bougie (BPMR7A). Volgdeprocedureoppag.20. Als de motor nog niet start, herhaal de procedure dan met een nieuwe bougie.
De motor start, maar versnelt niet voldoende of werkt niet goed bij hoge snelheid.	De carburateur moet worden afgesteld.	Neem contact op met een erkend reparatiecentrum om de carburateur te laten afstellen.
De motor bereikt de volledige snelheid niet en/of geeft zeer veel rook af.	<ol style="list-style-type: none"> Controleer het olie-/benzinemengsel. Luchtfilter is vuil. Decarburateur moet worden afgesteld. 	<ol style="list-style-type: none"> Gebruikverse benzine en een olie die geschikt is voor tweetaktmotoren. Schoonmaken; zie de instructies in het hoofdstuk Onderhoud van het luchtfilter. Neem contact op met een erkend reparatiecentrum om de carburateur te laten afstellen.
De motor start, draait en versnelt, maar wil niet stationair lopen.	De carburateur moet worden afgesteld	Stel de stationairstelschroef "T" (Fig.44, pag.32) naar links bij om de snelheid te verhogen; zie het hoofdstuk Onderhoud carburateur.
De motor start en draait, maar geeft een zwakke luchtstroom af.	<ol style="list-style-type: none"> Het rooster van het koelsysteem is verstopt. Het koelsysteem is beschadigd. 	<ol style="list-style-type: none"> Maak het rooster van het koelsysteem schoon. Neem contact op met een erkende reparateur.

ODPRAVA PROBLEMOV



POZOR: vselej ugasnite stroj in snemite kabel z vžigalne svečke, preden se lotite katerihkoli preizkusov za odpravo motenj, navedenih v tabeli, razen v tistih primerih, ko se zahteva delovanje stroja.

Ko preverite vse možne vzroke in če motnja ni odpravljena, se obrnite na pooblaščen servisno službo. V kolikor naletite na problem, ki v tabeli ni naveden, se obrnite na pooblaščen servisno službo.

PROBLEM	MOŽNI VZROKI	ODPRAVA
Motor ne steče oziroma ugasne par sekund po zagonu. (Preverite, ali je stikalo v položaju "I")	<ol style="list-style-type: none"> Ni iskre Zalit motor 	<ol style="list-style-type: none"> Kontrolirajte iskronasvečki. Če iskre ni, ponovite preizkus z novo svečko (BPMR7A). Izvedite postopek na strani 20. Če motor še vedno ne steče, ponovite postopek z novo vžigalno svečko.
Motor steče, vendar ne pospešuje pravilno ali ne deluje pravilno pri visoki hitrosti.	Treba je nastaviti uplinjač.	Za nastavitve uplinjača se obrnite na pooblaščen servisno službo.
Motor ne doseže polne hitrosti in/ali močno dimi.	<ol style="list-style-type: none"> Kontrolirajte mešanico olja in bencina. Onesnažen filter za zrak. Treba je nastaviti uplinjač. 	<ol style="list-style-type: none"> Uporabljajte svež bencin in olje, ki je primerno za 2-taktne motorje. Očistite; glejte navodila v poglavju Vzdrževanje filtra za zrak. Za nastavitve uplinjača se obrnite na pooblaščen servisno službo.
Motor steče, se vrti in pospešuje, vendar ugaša v prostem teku.	Treba je nastaviti uplinjač.	Obračajte vijak za prosti tek "T" (slika 44, stran 32) v smeri proti urnemu kazalcu za povečanje hitrosti; glejte poglavje Vzdrževanje uplinjača.
Motor steče in se vrti, vendar oddaja le slab zračni tok.	<ol style="list-style-type: none"> Mrežica turbine je zamašena. Turbina je poškodovana. 	<ol style="list-style-type: none"> Očistite mrežico turbine. Obrnite se na pooblaščen servisno službo.

PROBLEMLÖSNING



WARNING: stanna alltid enheten och skruva loss tändstiftet innan du utför alla korrigerande tester rekommenderade i nedanstående tabell, förutom när funktion av enheten krävs.

När alla möjliga orsaker har kontrollerats och problemet inte är löst, vänd dig till ett auktoriserat servicecentra. Om ett problem skulle inträffa som inte finns angivet i den här tabellen, vänd dig till ett auktoriserat servicecentra.

PROBLEM	MÖJLIGA ORSAKER	LÖSNING
Motorn startar inte eller stängs av efter några sekunder efter start. (Säkerställ att brytaren är i läget "I")	<ol style="list-style-type: none"> 1. Det finns ingen gnista 2. Motorn har fått för kraftig bränsletillförsel 	<ol style="list-style-type: none"> 1. Kontrollera tändstiftsgnistan. Om det inte finns någon gnista, upprepa testet med ett nytt tändstift (BPMR7A). 2. Följproceduren på sid.20. Om motorn fortfarande inte startar, upprepa proceduren med ett nytt tändstift.
Motorn startar, men accelererar inte korrekt eller fungerar inte korrekt vid hög hastighet.	Förgasaren måste regleras.	Vänd dig till ett auktoriserat servicecentra för inställningen av förgasaren.
Motorn uppnår inte full hastighet och/eller avger för mycket rök.	<ol style="list-style-type: none"> 1. Kontrollera bensin/olja-blandningen. 2. Luftfilter smutsigt. 3. Förgasaren måste regleras. 	<ol style="list-style-type: none"> 1. Använd färsk bensin och en olja passande för 2-taktsmotorer. 2. Rengör; se anvisningarna i kapitlet Underhåll luftfilter. 3. Vänd dig till ett auktoriserat servicecentra för inställningen av förgasaren.
Motorn startar, roterar och accelererar, men håller inte lägsta varvtal.	Förgasaren måste regleras.	Reglera skruven för min. "T" (Fig.44, sid.32) medsols för att öka hastigheten; se kapitel Underhåll förgasare.
Motorn startar och roterar, men ger litet luftflöde.	<ol style="list-style-type: none"> 1. Fläktgallret är tilltäppt. 2. Fläkten är skadad. 	<ol style="list-style-type: none"> 1. Rengör fläktgallret. 2. Vänd dig till ett auktoriserat servicecentra.

OTKLANJANJE KVAROVA



PAŽNJA: uvijek zaustavite uređaj i otkačite svječicu prije vršenja svih preporučenih pokušaja ispravaka iz donje tablice, osim ako se ne zahtijeva da uređaj bude u pogonu.

Ukoliko ste provjerili sve moguće uzročnike, a problem je ostao neriješen, posavjetujte se s ovlaštenim centrom za tehničku pomoć. Ako se radi o problemu koji nije naveden u ovoj tablici, posavjetujte se s ovlaštenim centrom za tehničku pomoć.

PROBLEM	MOGUĆI UZROCI	RJEŠENJE
Motor se ne pokreće ili se gasi nekoliko sekundi nakon paljenja. (Uvjerite se da je prekidač u položaju «I»)	<ol style="list-style-type: none"> 1. Ne stvara se iskra 2. Motor je preplavljen 	<ol style="list-style-type: none"> 1. Provjerite da li svječica baca iskru. Ukoliko nema iskrenja, ponovite test s novom svječicom (BPMR7A). 2. Slijedite postupak naveden na str.21. Ako se motor i dalje ne pokreće, ponovite postupak s novom svječicom.
Motor se pokreće, ali ne ubrzava dobro ili pri velikoj brzini ne radi dobro.	Treba podesiti rasplinjač.	Radi podešavanja rasplinjača, stupite u vezu s ovlaštenim servisnim centrom.
Motor ne dostiže punu brzinu i / ili ispušta previše dima.	<ol style="list-style-type: none"> 1. Provjerite mješavinu ulja s benzinom. 2. Zaprljan filter zraka. 3. Treba podesiti rasplinjač. 	<ol style="list-style-type: none"> 1. Koristite svjež benzin i ulje pogodno za dvotaktne motore. 2. Očistite; vidi upute u poglavlju Održavanje filtera zraka. 3. Radi podešavanja rasplinjača, stupite u vezu s ovlaštenim servisnim centrom.
Motor se pokreće, vrti se i ubrzava, ali ne održava minimum.	Treba podesiti rasplinjač.	Podesite vijak minimuma «T» (sl.44, str.32) u smjeru kazaljke na satu radi povećanja brzine; vidi poglavlje Održavanje rasplinjača.
Motor se pokreće i vrti, ali ispušta slabi zračni mlaz.	<ol style="list-style-type: none"> 1. Zagušena je rešetka na ventilatoru. 2. Ventilator je oštećen. 	<ol style="list-style-type: none"> 1. Očistite rešetku na ventilatoru. 2. Stupite u vezu s ovlaštenim centrom za tehničku pomoć.

REZOLVAREA PROBLEMELOR



ATENȚIE: opriți întotdeauna aparatul și deconectați bujia înainte de a efectua toate soluțiile de corectare recomandate în tabelul de mai jos, în afară de cazurile în care este necesară funcționarea aparatului.

După ce ați verificat toate cauzele posibile, dar problema nu este rezolvată, consultați un Centru de Asistență Autorizat. Dacă apare o problemă care nu este indicată în acest tabel, consultați un Centru de Asistență Autorizat.

PROBLEMĂ	CAUZE POSIBILE	SOLUȚIE
Motorul nu pornește sau se stinge la câteva secunde după pornire. (Asigurați-vă că întrerupătorul este în poziția "I")	<ol style="list-style-type: none">1. Nu se produce scânteie2. Motor înecat	<ol style="list-style-type: none">1. Controlați scânteia bujiei. Dacă nu există scânteie, repetați testul cu o bujie nouă (BPMR7A).2. Urmați procedura de la pag. 21. Dacă motorul tot nu pornește, repetați procedura cu o bujie nouă.
Motorul pornește, dar nu accelerează corect sau nu funcționează corect la viteză mare.	Carburatorul trebuie reglat.	Contactați un Centru de Asistență Autorizat pentru a regla carburatorul.
Motorul nu atinge viteza maximă și / sau emite fum excesiv.	<ol style="list-style-type: none">1. Controlați amestecul ulei / benzină.2. Filtru de aer murdar.3. Carburatorul trebuie reglat.	<ol style="list-style-type: none">1. Folosiți benzină proaspătă și un ulei adecvat pentru motoarele în 2 timpi.2. Curățați; vezi instrucțiunile din capitolul Întreținerea filtrului de aer.3. Contactați un Centru de Asistență Autorizat pentru a regla carburatorul.
Motorul pornește, funcționează și accelerează, dar nu menține ralantiul.	Carburatorul trebuie reglat.	Reglați șurubul pentru ralanti "T" (Fig. 44, pag. 32) în sens orar pentru a mări viteza; vezi capitolul Întreținerea carburatorului.
Motorul pornește și funcționează, dar emite un flux de aer redus.	<ol style="list-style-type: none">1. Grilajul ventilatorului e astupat.2. Ventilatorul este deteriorat.	<ol style="list-style-type: none">1. Curățați grilajul ventilatorului.2. Contactați un Centru de Asistență Autorizat.

GARANTIEBEWIJS

GARANCIJSKI LIST

GARANTIBEVIS

Deze machine is ontworpen en vervaardigd volgens de modernste productietechnieken. De fabrikant geeft een garantie van 24 maanden vanaf de aankoopdatum op de eigen producten voor privé-/hobbygebruik. De garantie is beperkt tot 12 maanden bij professioneel gebruik.

Algemene garantievoorwaarden

- De garantie wordt toegekend vanaf de aankoopdatum. De fabrikant vervangt gratis de defecte onderdelen die te wijten zijn aan fouten van het materiaal, bewerkingen en productie middels het distributienet en de technische service. De garantie ontnemt de gebruiker niet de wettelijke rechten uit het burgerlijk wetboek tegen de gevolgen van defecten of onvolkomenheden die door het verkochte product veroorzaakt worden.
- Het technisch personeel grijpt zo snel mogelijk in binnen de tijdslimieten die uit organisatorisch oogpunt mogelijk zijn.
- Voor het aanvragen van servicewerkzaamheden die onder de garantie vallen dient u het hieronder weergegeven garantiebewijs aan het bevoegde personeel te tonen. Het garantiebewijs moet een stempel van de verkoper dragen, geheel ingevuld zijn en begeleid worden door de factuur of de fiscaal verplichte kassabon met de aankoopdatum.**
- De garantie vervalt bij:
 - Overduidelijk gebrek aan onderhoud,
 - Onjuist gebruik van het product of sabotage,
 - Gebruik van ongeschikte smeermiddelen of brandstoffen,
 - Gebruik van niet originele vervangsonderdelen of accessoires,
 - Werkzaamheden die verricht zijn door onbevoegd personeel.
- De verbruiksmaterialen en de onderdelen die onderhevig zijn aan normale slijtage vallen niet onder de garantie.
- Bijwerkingen en verbeteringen van het product vallen niet onder de garantie.
- De garantie dekt geen afstel- en onderhoudswerkzaamheden die tijdens de garantieperiode nodig mochten zijn.
- Eventuele beschadigingen die tijdens het transport zijn veroorzaakt moeten onmiddellijk aan de transporteur worden gemeld op straffe van verval van de garantie.
- Voor de motoren van andere merken (Briggs & Stratton, Tecumseh, Kawasaki, Honda, enz.) die op onze machines zijn gemonteerd geldt de garantie die door de fabrikant van de motor is gegeven.
- De garantie dekt geen eventuele directe of indirecte beschadigingen die aan personen of voorwerpen worden aangericht als gevolg van defecten of langdurige inactiviteit van de machine.

Ta stroj je bil zasnovan in izdelan po najsodobnejših proizvodnih postopkih. Izdelovalec nudi garancijo za svoje izdelke za čas 24 mesecev od nakupa za zasebno ali uporabo v prostem času. Za profesionalno uporabo garancija velja le za 12 mesecev.

Splošni garancijski pogoji

- Garancija se prizna od datuma nakupa. Proizvajalec preko prodajne mreže in servisne mreže brezplačno zamenja okvarjene dele, kjer so se pokazale napake v materialu, obdelavi ali proizvodnji. Garancija kupcu ne jemlje zakonskih pravic, ki jih predvideva civilni zakonik, za posledice pomanjkljivosti ali napak kupljenega blaga.
- Tehnično osebje bo glede na svoje organizacijske možnosti posredovalo v najkrajšem možnem času.
- Pri uveljavljanju garancijskega zahtevka, je treba pooblaščenemu osebju predložiti spodaj navedeni, pravilno izpolnjeni garancijski list z žigom prodajalca, kateremu je treba priložiti še račun ali blagajniški odrezek, ki potrjuje datum nakupa.**
- Garancija ni veljavna v naslednjih primerih:
 - Očitno pomanjkanje vzdrževalnih posegov,
 - Nepravilna uporaba izdelka ali nedovoljeni posegi,
 - Uporaba neprimerni maziv ali goriv,
 - Uporaba neoriginalnih nadomestnih delov ali dodatne opreme,
 - Posegi, opravljeni s strani nepooblaščenih oseb.
- Proizvajalec ne nudi garancije za potrošne materiale.
- Garancija ne velja za posodobitve in izboljšave izdelka.
- Garancija ne krije nastavitve in vzdrževalnih posegov, ki bi morali biti izvedeni v času veljavnosti garancije.
- Morebitno povzročeno škodo med prevozom je treba takoj prijaviti prevozniku, sicer garancija preneha veljati.
- Za motorje drugih znamk (Briggs & Stratton, Tecumseh, Kawasaki, Honda, itd.), ki jih vgrajujemo v naše stroje, velja garancija, ki jo podajo izdelovalci motorja.
- Garancija ne krije morebitne posredne ali neposredne škode, ki bi bila posledica daljše neuporabe stroja.

Denna maskin har formgivits och tillverkats med avancerad och modern produktionsteknik. När produkten används för privatbruk eller hobbybruk gäller tillverkarens produktgaranti i 24 månader, räknat från och med inköpsdatum. Garantin är begränsad till 12 månader vid yrkesbruk.

Allmänna garantivillkor

- Garantin är giltig från och med inköpsdatum. Tillverkaren byter kostnadsfritt ut delar som har defekter i material, bearbetning eller tillverkning genom sitt nät av försäljnings- och servicefirmor. Garantikontraktet fräntar inte köparen de i civilrätten fastslagna lagliga rättigheterna mot verkningar av defekter eller fel på den sålda produkten.
- Fel åtgärdas så snart som möjligt av servicefirmans personal, i mån av tid och med hänsyn tagen till servicefirmans organisation.
- För att kunna begära service under garantitiden måste användaren visa upp nedanstående garantibevis med återförsäljarens stämpel. Garantibeviset skall vara ifyllt i alla sina delar och åtföljas av en faktura eller ett kvitto eller annan handling där inköpsdatum framgår.**
- Garantin upphör att gälla i följande fall:
 - Bristande underhåll,
 - Felaktig användning av maskinen eller otillåtna ändringar på maskinen,
 - Användning av fel typ av smörjmedel eller bränsle,
 - Användning av icke original reservdelar eller tillbehör,
 - Reparationer eller andra arbeten som har utförts av icke auktoriserad servicepersonal.
- Tillverkarens garanti gäller inte förbrukningsartiklar eller komponenter som normalt utsätts för slitage vid användningen.
- Garantin gäller inte uppdateringar eller förbättringar av produkten.
- Garantin täcker inte de justeringar eller det underhåll som eventuellt kan krävas under garantiperioden.
- Transportören måste omedelbart informeras om eventuella skador som har uppkommit under transporten. Om så inte sker blir garantin ogiltig.
- För motorer av andra varumärken (Briggs & Stratton, Tecumseh, Kawasaki, Honda, osv.) som monteras på våra produkter gäller den garanti som motortillverkaren utställer.
- Garantin täcker inte direkta eller indirekta personsador eller skador på föremål som förorsakas av defekter på maskinen eller som följer av ett längre påtvingat avbrott i användningen av maskinen.

MODEL - MODEL

DATUM - DATUM

MODELL

DATUM

SERIAL No
SERIJSKA ŠTEVILKA

VERKOPER - POOBLAŠČENI PRODAJALEC

SERIENUMMER

ÅTERFÖRSÄLJARE

GEKOCHT DOOR - KUPEC

KÖPT AV

Niet verzenden! Voeg dit bewijs uitsluitend bij het aanvraagformulier om technische garantiewerkzaamheden.

Ne pošiljajte! Priložite le ob morebitnem uveljavljanju garancijskega zahtevka.

Skicka inte! Bifoga endast begäran om teknisk garanti.

GARANTNI LIST

CERTIFICAT DE GARANȚIE

Ovaj je uređaj zamišljen i proizveden najmodernijim tehničkim postupcima. Proizvođač daje garanciju za vlastite proizvode u trajanju od 24 mjeseca od datuma kupnje, za korištenje u privatne svrhe ili kao hobi. U slučaju profesionalne uporabe garancija vrijedi samo 12 mjeseci.

Opći uvjeti garancije

- Garancija stupa na snagu od datuma kupnje proizvoda. Proizvođač preko svoje prodajne mreže i tehničkih servisa besplatno zamjenjuje dijelove zbog neispravnosti materijala, radnih ili proizvodnih postupaka. Garancija ne uskraćuje kupcu zakonska prava predviđena građanskim zakonikom za posljedice prouzročene nepravilnošću ili nepropisnošću prodanih proizvoda.
- Tehničko osoblje će vas posjetiti u što kraćem vremenskom roku, sukladno s već programiranim radnim obvezama.
- Kod zahtjeva za servisiranje pod garancijom, ovlaštenom osoblju trebate pokazati potpuno ispunjen donji garancijski list s pečatom prodajnog mjesta i s priloženim računom o kupnji ili porezno važećim kontrolnim listićem blagajne, koji potvrđuju datum kupnje.**
- Garancija nije više važeća u slijedećim slučajevima:
 - očito pomanjkanje održavanja,
 - nepropisno korištenje ili preinačenje proizvoda,
 - korištenje neodgovarajućeg maziva ili goriva,
 - korištenje neoriginalnih zamjenskih dijelova ili pribora,
 - popravci izvršeni od strane neovlaštenog osoblja.
- Proizvođač ne pruža garanciju za potrošni materijal niti za dijelove izložene uobičajenom habanju tijekom rada.
- Garancija ne obuhvaća radove na dotjerivanju ili preinačenju proizvoda.
- Garancija ne pokriva razna podešavanja ni radove na održavanju kojima se pristupa tijekom garantnog roka.
- Eventualne štete prouzročene tijekom transporta moraju se odmah prijaviti prevozniku, u protivnom slučaju garancija neće biti važeća.
- Za motore drugih proizvođača (Briggs & Stratton, Tecumseh, Kawasaki, Honda, itd.) koje se montira na naše strojeve, vrijedi garancija koju izdaje dotični proizvođač motora.
- Garancija ne pokriva izravnu ni neizravnu štetu naneseću osobama ili stvarima, a do koje je došlo uslijed kvara na stroju ili je posljedica prisilnog i produženog nekorisćenja stroja.

Acest aparat a fost conceput și realizat cu cele mai moderne tehnici de construcție. Firma producătoare garantează produsele pe o perioadă de 24 de luni de la data de cumpărare, dacă sunt utilizate de particulari, ca hobby. Garanția este limitată la 12 luni în cazul utilizării profesionale.

Condiții generale de garanție

- Garanția este recunoscută începând de la data cumpărării. Firma producătoare, prin rețeaua de vânzare și de asistență tehnică, înlocuiește gratuit piesele care sunt defecte din cauza materialului, a prelucrării sau a fabricației. Garanția nu afectează drepturile legale ale cumpărătorului, prevăzute de codul civil, legate de consecințele defectelor sau ale viciilor cauzate de obiectul vândut.
- Personalul tehnic va interveni cât de repede posibil, în limitele de timp permise de exigențele de organizare.
- Pentru a cere asistență în garanție, este necesar să prezentați personalului autorizat certificatul de garanție de mai jos, stampilat de vânzător, completat la toate rubricile, alături de factura de cumpărare sau de bonul fiscal obligatoriu, care dovedește data cumpărării.**
- Garanția se anulează în caz de:
 - Lipsă evidentă a întreținerii,
 - Utilizare incorectă a produsului sau modificări neautorizate,
 - Utilizarea unor lubrifianți sau a unor combustibili neadecvați,
 - Utilizarea unor piese de schimb sau a unor accesorii neoriginale,
 - Intervenții efectuate de personal neautorizat.
- Firma producătoare exclude din garanție materialele de consum și piesele supuse unei uzuri normale din cauza funcționării.
- Garanția exclude intervențiile de modernizare și de îmbunătățire ale produsului.
- Garanția nu acoperă punerea la punct și intervențiile de întreținere care ar putea fi necesare în timpul perioadei de garanție.
- Eventualele defecțiuni cauzate în timpul transportului trebuie să fie semnalate imediat transportatorului, în caz contrar garanția este anulată.
- Pentru motoarele de alte mărci (Briggs & Stratton, Tecumseh, Kawasaki, Honda etc.) montate pe aparatele noastre, este valabilă garanția acordată de producătorul motorului.
- Garanția nu acoperă eventualele daune, directe sau indirecte, cauzate persoanelor sau bunurilor de defecțiunile aparatului sau care rezultă din întreruperea forțată, prelungită, a utilizării acestuia.

MODEL - MODEL

DATUM - DATA

SERIJSKI BR.
SERIAL No

ZASTUPNIK - DEALER

KUPAC - CUMPĂRAT DE DL.

Nemojte slati! Priložite jedino zahtjevu za tehničku garanciju.

Nu expediați! Anexați numai în cazul unei eventuale solicitări de garanție tehnică.

- NL** **LET OP!** - Dit handboek moet voor de gehele levensduur bij de machine blijven.
- SLO** **OPOZORILO!** - Ta Priročnik za uporabnika mora ostati z napravo skozi njeno celotno življenjsko dobo.
- S** **VARNING** - Denna handbok måste åtfölja maskinen under maskinens hela livstid.
- BIH** **SRB** **HR** **PAŽNJA!** - Ovaj priručnik treba čuvati zajedno sa strojem tijekom čitavog njegovog radnog vijeka.
- RO** **ATENȚIE!** - Acest manual trebuie să însoțească aparatul pe parcursul întregii sale durate de viață.



It's an **EMAK S.p.A.** trademark Member of the YAMA group
42011 Bagnolo in Piano (RE) Italy
Tel. +39 0522 956611 • Fax +39 0522 951555
service@emak.it • www.oleomac.it

