

**SK** NÁVOD NA POUŽITIE A ÚDRŽBU  
**SLO** PRIROČNIK ZA UPORABNIKA  
**S** HANDBOK FÖR ANVÄNDNING OCH UNDERHÅLL  
**BIH** **SRB** **HR** UPUTSTVA ZA KORIŠTENJE I ODRŽAVANJE  
**RO** MANUAL DE UTILIZARE ȘI ÎNTREȚINERE



**our power, your passion**



Pubbl. 61110201 rev. 1 - Ott/2010 - Grafitalia RE - Printed in Italy

*We care*  
Quality Ethics Environment  
ISO 9001 - SA 8000 - ISO 14001

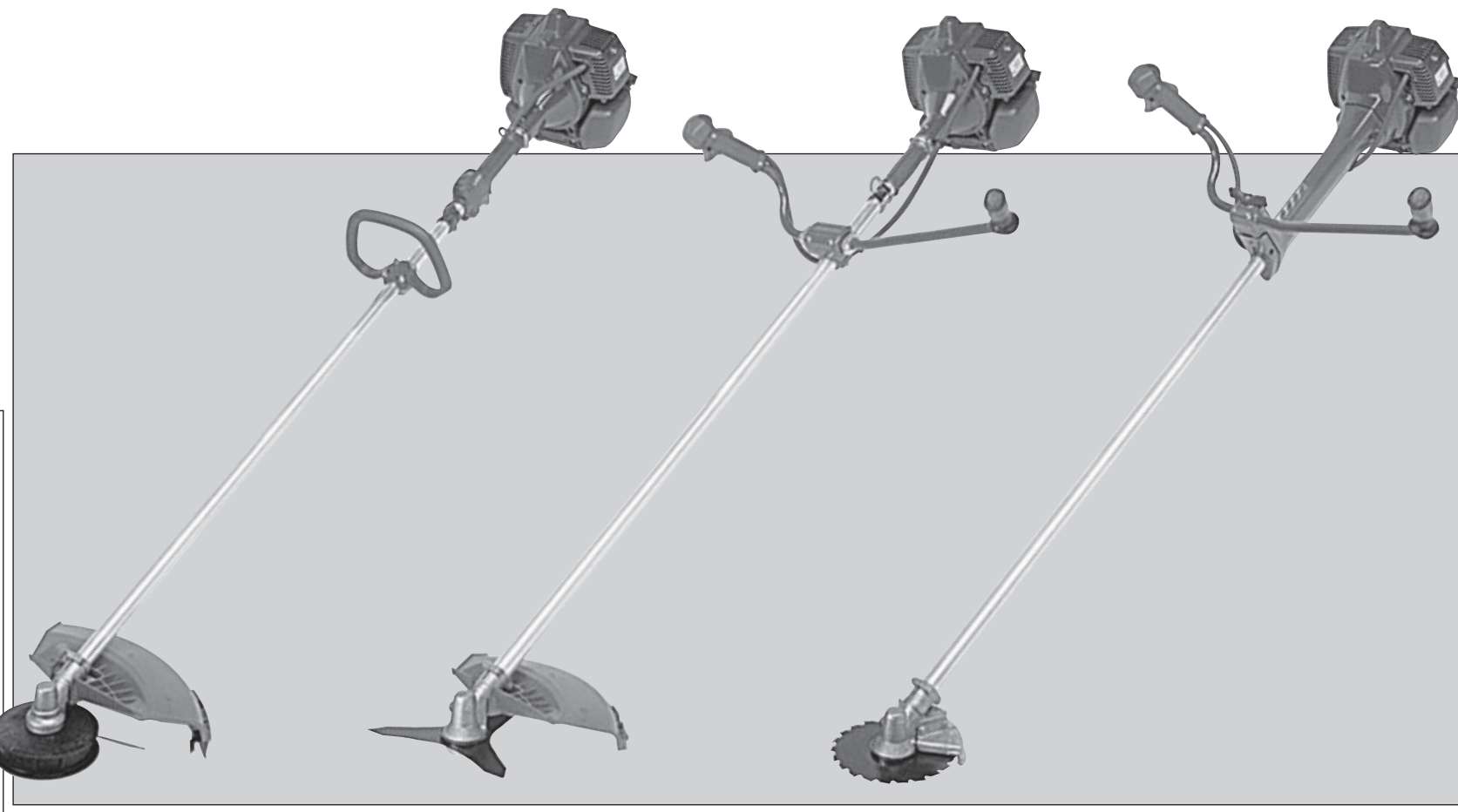

**8460 IC - 8460 (45.7 cm<sup>3</sup>) - 8530 IC - 8530 - 8550 BOSS (52.5 cm<sup>3</sup>)**

SK

## ÚVOD

## PREKLAD PŮVODNÝCH POKYNOV

Nezačínajte prácu, kým si pozorne neprečítate tento návod k použitiu, predídete tak nehodám a dozviete sa informácie, ako krovínorez správne používať. Nájdete tu vysvetlenie ako obsluhovať rôzne časti stroja a inštrukcie pre kontrolu a údržbu.

**Poznámka: Ilustrácie a špecifikácie uvedené v tomto návode nie sú prísne záväzné. Výrobca si vyhradzuje právo na vykonávanie zmien bez predchádzajúceho upozornenia.**

SLO

## UVOD

## PREVOD ORIGINALNIH NAVODIL

Če želite pravilno uporabljati električno koso in preprečiti nesreče, ne začnite z delom preden skrbno ne preberete tega priročnika. V navodilih boste našli pojasnila o delovanju raznih delov stroja, kakor tudi napotki za nujne preglede in ustrezno vzdrževanje.

**OPOMBA: Ponazoritve in specifikacije v tem priročniku se lahko razlikujejo glede na zahteve posamezne države in so predmet sprememb brez predhodnega obvestila proizvajalca**

S

## INLEDNING

## ÖVERSÄTTNING AV ORIGINALANVISNINGAR

Ta inte trimmern i bruk förrän du har läst igenom denna handbok ytterst noggrant. Det är en förutsättning för att kunna använda trimmern på korrekt sätt och förhindra olyckor. I denna handbok finns förklaringar till de olika komponenternas funktioner och de anvisningar som krävs för att kunna göra nödvändiga kontroller och underhåll.

**OBS! Beskrivningarna och illustrationerna som finns i denna handbok är inte strängt förpliktande, utan tillverkaren förbehåller sig rätten att göra ändringar på maskinen utan att från gång till gång anpassa innehållet i handboken.**

BIH

SRB

HR

## UVOD

## PRIJEVOD IZVORNIH NAPUTAKA

Ako želite pravilno koristiti ovaj rezač grmlja/trimer za travu i izbjeći moguće nesretne slučajeve, nemojte pristupati radu bez prethodnog pažljivog čitanja ovih uputstava. U ovim ćete uputstvima naći objašnjenja o radu različitih sastavnih dijelova i naputke o neophodnim provjerama i održavanju.

**NAPOMENA: opisi i slike sadržani u ovim uputstvima ne predstavljaju nikakvu obvezu za Proizvođača. Proizvođač pridržava pravo unošenja izmjena bez obveze ažuriranja ovih uputstava.**

RO

## INTRODUCERE

## TRADUCERE INSTRUCȚIUNI INIȚIALE

Pentru o utilizare corectă a motocoasei și pentru a evita accidentele, nu începeți lucrul fără a fi citit acest manual cu cea mai mare atenție. În acest manual veți găsi explicațiile privind funcționarea diferitelor componente și instrucțiunile privind controalele necesare și întreținerea. N.B. Descrierile și ilustrațiile din prezentul manual au caracter pur orientativ. Firma își rezervă dreptul de a aduce eventuale modificări, fără a-și lua angajamentul de a actualiza de fiecare dată acest manual.



## UPOZORNENIE!!!



## RIZIKO POŠKODENIA SLUCHU

ZA NORMÁLNYCH PODMIENOK POUŽÍVANIA TOHTO PRÍSTROJA SA OSOBA, KTORÁ HO POUŽÍVA, VYSTAVUJE DENNEJ HLADINE HLUKU ROVNAJÚCEJ SA ALEBO VYŠŠEJ AKO

85 dB (A)



## PAŹNJA!!!



## OPASNOST OD OŠTEČENJA SLUHA

POD UOBIČAJENIM UVJETIMA RADA OVOG UREĐAJA, OSOBA KOJA GA KORISTI MOŽE BITI IZLOŽENA DNEVNO RAZINI BUKE JEDNAKOJ ILI VIŠOJ OD

85 dB (A)



## OPOZORILO !!!



## NEVARNOST POŠKODBE SLUHA

V NORMALNIH POGOJIH UPORABE LAHKO TA NAPRAVA POVZROČA DNEVNO IZPOSTAVLJENOST UPORABNIKA HRUPU, KI JE ENAK ALI VEŐJI OD

85 dB (A)



## ATENȚIE!!!



## RISC DE DIMINUARE A AUZULUI

ÎN CONDIȚII NORMALE DE UTILIZARE, ACEST APARAT POATE FACE CA OPERATORUL SĂ FIE SUPUS UNUI NIVEL DE EXPUNERE PERSONALĂ, ZILNICĂ, LA ZGOMOT EGALĂ CU SAU MAI MARE DE

85 dB (A)



## VARNING!!!



## RISK FÖR HÖRSELNEDSÄTTNING

VID NORMAL ANVÄNDNING AV DENNA MASKIN KAN ANVÄNDAREN DAGLIGEN UTSÄTTAS FÖR EN BULLERNIVÅ SOM ÄR LIKA MED ELLER HÖGRE ÄN

85 dB (A)

**SK OBSAH**

ÚVOD _____	2	POUŽITIE _____	30
VYSVETLIVKY A BEZPEČNOSTNÉ UPOZORNENIA _____	4-5	ÚDRŽBA _____	46
ČASTI KROVINOREZU _____	6	USKLADNENIE _____	56
PRAVIDLÁ BEZPEČNOSTI _____	8	TECHNICKÉ ÚDAJE _____	58
MONTÁŽ _____	14	VYHLÁSENIE O ZHODE _____	62
ŠTARTOVANIE _____	20	TABUĽKA ÚDRŽBY _____	64
ZASTAVENIE MOTORA _____	30	RIEŠENIE PROBLÉMOV _____	67
		ZÁRUČNÝ LIST _____	70

**BIH SRB HR KAZALO**

UVODNE NAPOMENE _____	2	KORIŠTENJE _____	31
OBJAŠNJENJE SIMBOLA I _____		ODRŽAVANJE _____	47
UPOZORENJA ZA SIGURNOST _____	4-5	USKLADIŠTAVANJE _____	57
SASTAVNI DIJELOVI TRIMERA _____	6	TEHNIČKI PODACI _____	58
SIGURNOSNI PROPISI _____	10	IZJAVA SUGLASNOSTI _____	62
SKLAPANJE _____	15	TABLICA ODRŽAVANJA _____	65
POKRETANJE _____	21	OTKLANJANJE KVAROVA _____	68
OBUSTAVA MOTORA _____	31	GARANTNI LIST _____	71

**SLO KAZALO**

UVOD _____	2	UPORABA _____	30
RAZLAGA SIMBOLOV IN VARNOSTNIH OPOZORIL _____	4-5	VZDRŽEVANJE _____	46
SESTAVNI DELI ELEKTRIČNE KOSE _____	6	SKLADIŠČENJE _____	56
VARNOSTNA OPOZORILA _____	8	TEHNIČNI PODATKI _____	58
SESTAVA _____	14	IZJAVA O SKLADNOSTI _____	62
ZAGON _____	20	PREGLED VZDRŽEVANJA _____	64
ZAUSTAVLJANJE MOTORJA _____	30	ODPRAVA PROBLEMOV _____	67
		GARANCIJSKA IZJAVA _____	70

**RO CUPRINS**

INTRODUCERE _____	2	UTILIZAREA _____	31
EXPLICAȚIE SIMBOLURI ȘI RECOMANDĂRI PRIVIND SIGURANȚA _____	4-5	ÎNTREȚINEREA _____	47
COMPONENTELE MOTOCOASEI _____	6	DEPOZITAREA _____	57
NORME DE SIGURANȚĂ _____	10	DATE TEHNICE _____	58
MONTAREA _____	15	DECLARAȚIE DE CONFORMITATE _____	62
PORNIREA _____	21	TABEL DE ÎNTREȚINERE _____	66
OPRIREA MOTORULUI _____	31	REZOLVAREA PROBLEMELOR _____	69
		CERTIFICAT DE GARANȚIE _____	71

**S INNEHÅLLSFÖRTECKNING**

INLEDNING _____	2	UNDERHÅLL _____	46
FÖRKLARING TILL SYMBOLER OCH SÄKERHETSREGLER _____	4-5	FÖRVARING _____	56
TRIMMERNS KOMPONENTER _____	6	TEKNISKA DATA _____	58
SÄKERHETSREGLER _____	8	EG-FÖRSÄKRAN OM ÖVERENSSTÄMMELSE _____	62
ASSEMBLERING _____	14	UNDERHÅLLSTABELL _____	65
START _____	20	PROBLEMLÖSNING _____	68
STOPP AV MOTORN _____	30	GARANTIBEVIS _____	70
ANVÄNDNING _____	30		

**SK** VYSVETLIVKY A BEZPEČNOSTNÉ UPOZORNENIA

**SLO** RAZLAGA SIMBOLOV IN VARNOSTNIH OPOZORIL

**S** FÖRKLARING TILL SYMBOLER OCH SÄKERHETSREGLER

**BIH** **SRB** **HR**

**OBJAŠNJENJE SIMBOLA I UPOZORENJA ZA SIGURNOST**

**RO**

**EXPLICAȚIE SIMBOLURI ȘI RECOMANDĂRI PRIVIND SIGURANȚA**

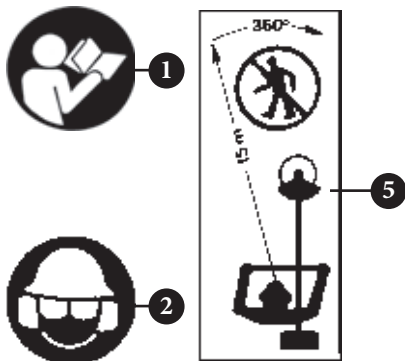

- SK**
- 1 - Pred prácou s týmto prístrojom si prečítajte návod na použitie a údržbu.
  - 2 - Používajte ochrannú prilbu, okuliare a slúchadlá.
  - 3 - Pri používaní kovových alebo plastových kotúčov používajte ochrannú obuv a rukavice.
  - 4 - Pozor na odmrštené redmety.
  - 5 - Udržiavajte min. vzdialenosť 15 m od okolostojacich osôb a zvierat.
  - 6 - Mimoriadnu pozornosť venujte spätnému vrhu. Môže byť veľmi nebezpečný.

- SLO**
- 1 - Preberite priročnik za uporabnika pred uporabo te naprave.
  - 2 - Uporablajte zaščito za glavo, oči in ušesa.
  - 3 - Pri uporabi kovinskih in plastičnih rezil nosite močne škornje in rokavice.
  - 4 - Bodite pozorni na predmete, ki lahko odletijo izpod kose.
  - 5 - Opazovalci naj se umaknejo najmanj 15 m.
  - 6 - Vselej bodite posebej pozorni na nevarnost protisunka. Lahko privede do nevarnih situacij.



- S**
- 1 - Läs noggrant igenom denna handbok för användning och underhåll innan du börjar använda maskinen.
  - 2 - Bär hjälm, skyddsglasögon och hörselskydd.
  - 3 - Bär skyddsskor och skyddshandskar när metall- eller plastskivor används.
  - 4 - Se upp! Det finns risk att föremål slungas ut.
  - 5 - Se till att närvarande personer befinner sig på minst 15 m avstånd från trimmern.
  - 6 - Var speciellt uppmärksamhet på bakslag. Det kan vara farligt.

**BIH**

1 - Prije uporabe ovog stroja, pročitajte uputstva za njegovo korištenje i održavanje.

**SRB**

2 - Stavite zaštitnu kacigu, zaštitne naočale i slušalice.

**HR**

3 - Nosite zaštitnu obuću i rukavice kad koristite metalne ili plastične noževe.

4 - Imajte u vidu da može doći do odskakanja predmeta.

5 - Ne dozvoljavajte drugim osobama pristup na manje od 15 m.

6 - Naročitu pozornost posvetite pojavi povratnog udarca. To može biti opasno.

**RO**

1 - Citiți manualul de utilizare și întreținere înainte de a folosi acest aparat.

2 - Puneți-vă cască, ochelari și căști de protecție.

3 - Purtați încălțăminte și mănuși de protecție când folosiți discuri metalice sau de plastic.

4 - Aveți grijă la obiectele aruncate.

5 - Nu lăsați alte persoane să se apropie la mai puțin de 15 m.

6 - Aveți grijă mai ales la fenomenul de recul. Ar putea fi periculos.

**SK** VYSVETLIVKY A BEZPEČNOSTNÉ UPOZORNENIA

**SLO** RAZLAGA SIMBOLOV IN VARNOSTNIH OPOZORIL

**S** FÖRKLARING TILL SYMBOLER OCH SÄKERHETSREGLER

**BIH** **SRB** **HR** OBJAŠNJENJE SIMBOLA I UPOZORENJA ZA SIGURNOST

**RO** EXPLICAȚIE SIMBOLURI ȘI RECOMANDĂRI PRIVIND SIGURANȚA

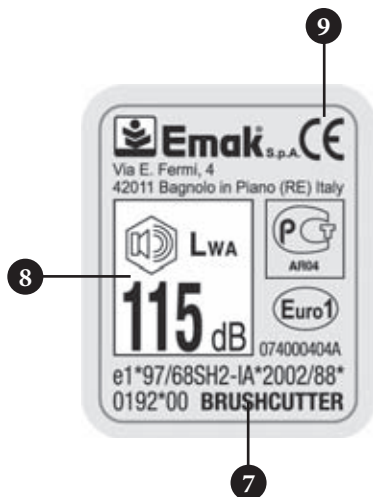

- SK**
- 7 - Druh stroja: **VYŽÍVAČE.**
  - 8 - Zaručená hladina akustického výkonu
  - 9 - Značka zhody CE
  - 10 - Číslo série
  - 11 - Rok výroby.
  - 12 - Max. otáčky výstupného hriadeľa, OT./MIN.

- BIH**
- 7 - Vrsta stroja: **REZAČ GRMLJA.**
- SRB**
- 8 - Akustične snage.
  - 9 - Oznaka usklađenosti CE.
- HR**
- 10 - Serijski broj.
  - 11 - Godina proizvodnje.
  - 12 - Maks. izlazna brzina prijenosne cijevi - o/min.



- SLO**
- 7 - Tip stroja: **OBREZOVALNIK.**
  - 8 - Zagotovljen nivo hrupa.
  - 9 - Znak CE o skladnosti.
  - 10 - Serijska številka.
  - 11 - Leto proizvodnje.
  - 12 - Največja hitrost izstopne gredi, RPM.

- RO**
- 7 - Tipul de aparat: **MOTOCOASĂ**
  - 8 - Nivel de putere acustică garantat
  - 9 - Marcaj CE de conformitate
  - 10 - Numărul de serie
  - 11 - Anul fabricației
  - 12 - Viteză maximă a arborelui de ieșire (număr de rotații pe minut)

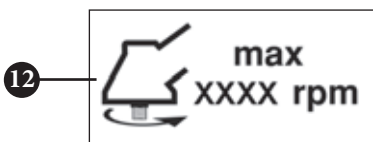

- S**
- 7 - Maskintyp: **RÖJARE.**
  - 8 - Garantirana razina.
  - 9 - CE-märke för överensstämmelse.
  - 10 - Serienummer.
  - 11 - Tillverkningsår.
  - 12 - Högsta hastighet vid uteffekt av spolen, varv i minuten.



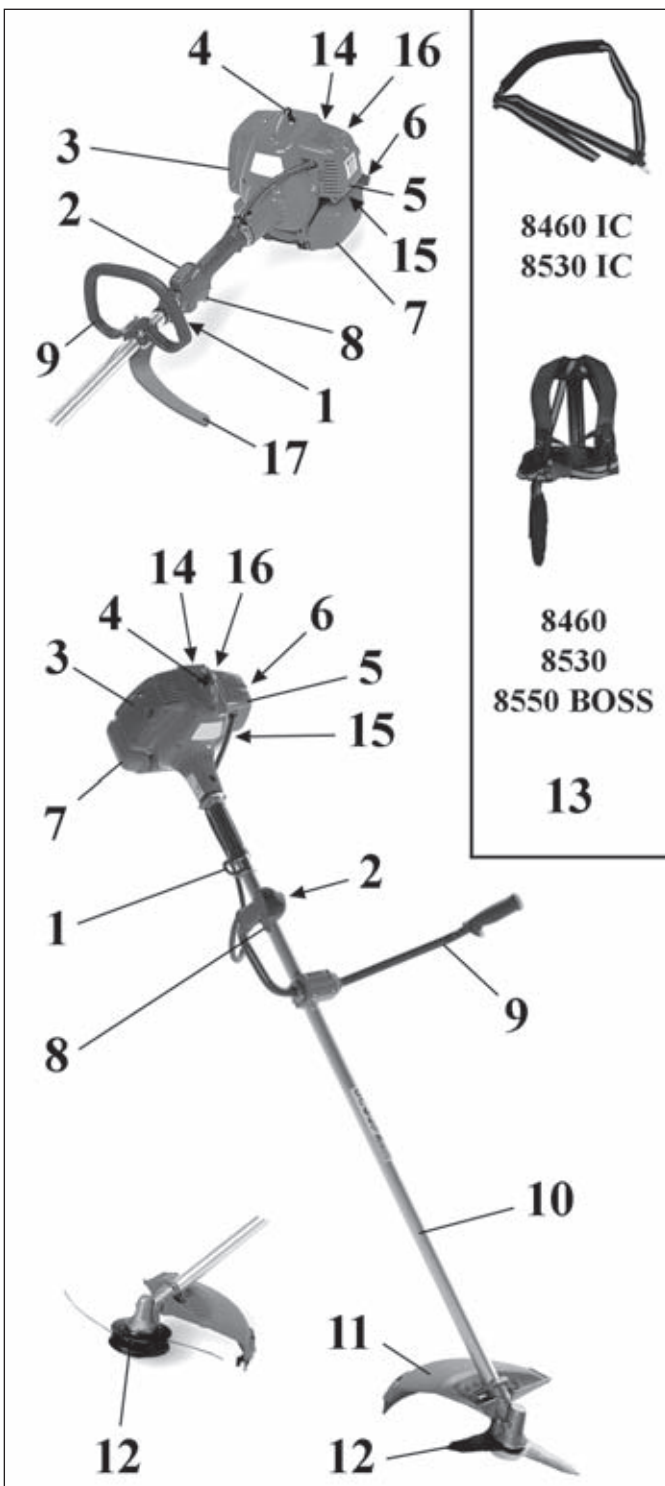

### SK ČASTI KROVINOREZU

- |                                   |                                       |
|-----------------------------------|---------------------------------------|
| 1 - Pripojenie popruhu cez rameno | 9 - Rukovät                           |
| 2 - Spínač zapalovania            | 10 - Rúrka hriadela                   |
| 3 - Kryt tmiča výfuku             | 11 - Ochranný štít                    |
| 4 - Svečka                        | 12 - Kotúč / Kosiaca strunová hlavica |
| 5 - Vzduchový filter              | 13 - Popruh                           |
| 6 - Uzáver palivovej nádrže       | 14 - Štartovacia rukovät              |
| 7 - Palivová nádrž                | 15 - Vstrekač paliva                  |
| 8 - Páčka plynu                   | 16 - Páčka sýtiča                     |
|                                   | 17 - Bezpečnostná opierka             |

### SLO SESTAVNI DELI ELEKTRIČNE KOSE

- |                                  |                                       |
|----------------------------------|---------------------------------------|
| 1 - Priključek nosilnih jermenov | 9 - Ročaj                             |
| 2 - Stikalo za vklop/izklop      | 10 - Cev pogonske gredi               |
| 3 - Ščitnik dušilke izpuha       | 11 - Krožni štítnik                   |
| 4 - Svečko                       | 12 - Rezilo / glava z najlonsko nitko |
| 5 - Zračni filter                | 13 - Nosilni jermeni                  |
| 6 - Pokrov posode za gorivo      | 14 - Ročica zaganjalnika              |
| 7 - Posoda za gorivo             | 15 - Gumb za prepihanje               |
| 8 - Ročica plina                 | 16 - Ročica naprave za hladni zagon   |
|                                  | 17 - Varovalni ročaj                  |

### S TRIMMERNS KOMPONENTER

- |                             |                                       |
|-----------------------------|---------------------------------------|
| 1 - Bärselens fästpunkt     | 10 - Rigrör                           |
| 2 - På/Avknapp              | 11 - Skyddskåpa                       |
| 3 - Ljuddämparens skydd     | 12 - Skiva/Trimmerhuvud för nylontråd |
| 4 - Tändstift               | 13 - Bärsle                           |
| 5 - Luftfilter              | 14 - Starthandtag                     |
| 6 - Lock till bränsletanken | 15 - Bränslepump                      |
| 7 - Bränsletank             | 16 - Chokereglage                     |
| 8 - Gasspak                 | 17 - Skyddsstäng                      |
| 9 - Handtag                 |                                       |

### BIH SRB HR SASTAVNI DIJELOVI TRIMERA

- |                                  |                                    |
|----------------------------------|------------------------------------|
| 1 - Spoj za pojaseve             | 9 - Rukohvat                       |
| 2 - Prekidač uzemljenja          | 10 - Cijev za prijenos             |
| 3 - Štitnik ispušnog prigušivača | 11 - Sigurnosni štitičnik          |
| 4 - Svjećica                     | 12 - Nož/glava s najlonskim nitima |
| 5 - Filter zraka                 | 13 - Pojasevi                      |
| 6 - Čep spremnika za gorivo      | 14 - Poluga startera               |
| 7 - Spremnik za gorivo           | 15 - Kuglica pročišćivača          |
| 8 - Poluga gasa                  | 16 - Čok                           |
|                                  | 17 - Sigurnosni branik             |

### RO COMPONENTELE MOTOCOASEI

- |                              |                                   |
|------------------------------|-----------------------------------|
| 1 - Prindere hamuri          | 9 - Mâner                         |
| 2 - Înterupător de masă      | 10 - Tub de transmisie            |
| 3 - Protecție eșapament      | 11 - Capac curbat de protecție    |
| 4 - Bujie                    | 12 - Disc / Cap cu fire de nailon |
| 5 - Filtru aer               | 13 - Hamurile                     |
| 6 - Bușon rezervor carburant | 14 - Mâner de pornire             |
| 7 - Rezervor carburant       | 15 - Pompa de combustibil         |
| 8 - Buton accelerator        | 16 - Buton comandă starter        |
|                              | 17 - Barieră de siguranță         |





1

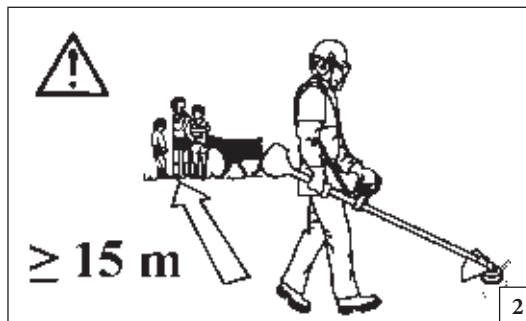

2

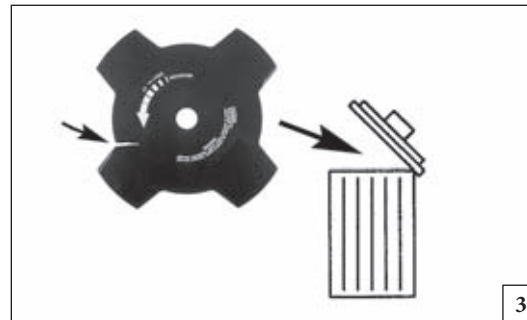

3



4

Slovensky

## PRAVIDLÁ BEZPEČNOSTI

**⚠ UPOZORNENIE** - Ak je krovinorez správne používaný, je rýchlym pomocníkom a pohodlným a účinným nástrojom. Pokiaľ je používaná nesprávne alebo bez správnych pravidiel bezpečnosti, môže sa stať nebezpečným nástrojom. Aby bola vaša práca vždy príjemná a bezpečná, dodržujte vždy prísne bezpečnostné pravidlá, ktoré sú uvedené v tomto návode na použitie.

**⚠ POZOR:** Štartovací systém jednotky produkuje elektromagnetické pole veľmi nízkej intenzity. Toto pole môže rušiť činnosť niektorých pacemakerov. Na zníženie rizika vážnych alebo smrteľných poranení, by sa osoby s pacemakerom mali poradiť so svojim lekárom a výrobcom pacemakera ešte pred používaním tohto stroja.

**⚠ UPOZORNENIE!** – Používanie stroja môžu obmedzovať vnútroštátne predpisy.

- 1 - Stroj nepoužívajte skôr, kým sa podrobne neoboznámite s jeho obsluhou. Začiatocníci by si mali pred prácou obsluhu stroja vyskúšať.
- 2 - Stroj smú používať iba dospelé osoby, v dobrom fyzickom stave, ktoré sú oboznámené s jeho obsluhou v rozsahu tohto návodu.
- 3 - Nepoužívajte krovinorez, keď ste unavení alebo pod vplyvom alkoholu, drog, iných, omamných látok alebo liekov (Obr. 1).
- 4 - Noste vhodný ochranný odev a aj iné ochranné prostriedky, ako čizmy, hrubé nohavice, rukavice, slúchadlá a protiúrazovú prilbu (pozri str. 12-13). Noste priliehavé, ale pohodlné oblečenie.
- 5 - Nedovoľte používať krovinorez deťom.
- 6 - Nedovoľte iným osobám, aby sa zdržiavali v okruhu 15 metrov od krovinorezu počas jeho používania (Obr. 2).
- 7 - Pred použitím krovinorezu skontrolujte, či je upevňovacia skrutka kotúča dobre utiahnutá.
- 8 - Krovinorez musí byť vybavený reznými nástrojmi, ktoré sú odporúčané výrobcom (pozri str. 59).
- 9 - Nepoužívajte krovinorez bez ochranného štítu kotúča alebo hlavy.
- 10 - Pred naštartovaním motora sa ubezpečte, či sa kotúč voľne točí a či nie je v kontakte s cudzími predmetmi.

- 11 - Počas práce kotúč často kontrolujte zastavením motora. V prípade výskytu trhlín alebo prasklín kotúč okamžite vymeňte (Obr. 3).
- 12 - Stroj používajte iba na dobre vetraných miestach, nepoužívajte ho vo výbušnom alebo horlavom prostredí ani v uzavretých priestoroch (Obr. 4).
- 13 - Ak je motor spustený, nerobte žiadnu údržbu ani nechytajte kotúč.
- 14 - Na pohon stroja sa nesmie namontovať žiadne zariadenie, ak ho neodporučil výrobca.
- 15 - Nepracujte s poškodeným, zle opraveným, nesprávne zmontovaným alebo ináč upraveným strojom. Neodstraňujte, nepoškodzuje a nevyraďujte žiadne bezpečnostné zariadenie. Používajte iba rezacie zariadenia uvedené v tabuľke.
- 16 - Všetky štítky a nálepky s výstražnou signalizáciou udržiavajte v dokonalom stave. V prípade poškodenia alebo opotrebovania ich treba včas vymeniť (Pozrite str. 4-5).
- 17 - Stroj nepoužívajte na iné účely ako sú uvedené v návode (pozrite ods. 30).
- 18 - Stroj nenechávajte bez dozoru, ak je zapnutý jeho motor.
- 19 - Motor neštartujte ak nie je krovinorez kompletne zložený.
- 20 - Vždy pred každým začatím práce kontrolujte krovinorez, aby ste sa ubezpečili, či je každá súčiastka, bezpečnostné zariadenie úplne funkčné a skrutkové spoje sú dotiahnuté.
- 21 - Nevykonávajte zásahy alebo opravy, ktoré nie sú súčasťou normálnej údržby. V takomto prípade sa radšej obráťte sa na autorizovaný servis.
- 22 - V prípade, že stroj budete musieť vyradiť, nevyhadzujte ho voľne, ale odovzdajte ho v predajni, kde ste ho kúpili alebo v zbernom stredisku.
- 23 - Vyžinač odovzdajte alebo požičiate len skúseným osobám, ktoré sú oboznámené s jeho obsluhou. Stroj odovzdajte ďalším používateľom aj s návodom na používanie, aby si ho mohli pred použitím prečítať.
- 24 - V prípade potreby akéhokoľvek ďalšieho objasnenia alebo zásahu sa vždy sa obráťte na vášho.
- 25 - Tento návod starostlivo uschovajte a pred každým použitím pily ho konzultujte.
- 26 - Nezabudnite, že majiteľ alebo obsluhujúci pracovník nesú zodpovednosť za úrazy alebo riziká pre iné osoby, ako aj za ich majetok.

Slovenščina

## VARNOSTNA OPOZORILA

**⚠ OPOZORILA** – Ob pravilni uporabi je motorna kosa hitro, enostavno za uporabo in učinkovito orodje. Ob nepravilni ali neprevidni uporabi lahko postane nevarno orodje. Za prijetno in varno delo vedno strogo upoštevajte naslednja in vsa druga varnostna navodila, navedena v tem priročniku.



**⚠ POZOR:** Naprava za vžig motorja povzroča zelo šibko elektromagnetno polje. To elektromagnetno polje lahko moti delovanje nekaterih srčnih spodbujevalnikov. Za zmanjšanje tveganja za nastanek hudih zdravstvenih posledic ali smrti morajo osebe, ki imajo vgrajen srčni spodbujevalnik, pred uporabo stroja prositi za nasvet svojega osebnega zdravnika in proizvajalca srčnega spodbujevalnika.

**⚠ POZOR!** - Predpisi, veljavni v posameznih državah, lahko omejijo uporabo stroja.

- 1 - Ne uporabljajte stroja, če se pred tem niste poučili o posebnostih njegove uporabe. Uporabnik brez izkušenj mora pred uporabo na poljedelski površini opraviti ustrezne vaje.
- 2 - Stroj smejo uporabljati samo odrasle osebe, ki so dobrega zdravstvenega stanja in poznajo način uporabe.
- 3 - Motorne kose ne uporabljajte, če ste utrujeni, če ste pili alkoholne pijače ali vzeli droge oz. zdravila (slika 1).
- 4 - Noste primerna oblačila in zaščitna sredstva kot so: škornje, delovne hlače, rokavice, zaščitna očala, zaščitno sluh in zaščitno čelado. Oblačila naj bodo oprijeta, vendar udobna (glejte strani 12-13).
- 5 - Ne dovolite, da bi motorno koso uporabljali otroci.
- 6 - Ne dovolite, da bi se vam druge osebe med košnjo približale na manj kot 15 metrov (slika 2).
- 7 - Preden začnete s košnjo se prepričajte, da je vijak za pritrditev rezila dobro privit.
- 8 - Motorna kosa naj bo opremljena z dodatno opremo za rezanje, ki jo priporoča proizvajalec (glejte strani 59).
- 9 - Nikoli ne uporabljajte motorne kose brez ščitnika rezila ali glave.
- 10 - Pred zagonom motorja se prepričajte, da se rezilo prosto giblje in ni v stiku s tujimi telesi.

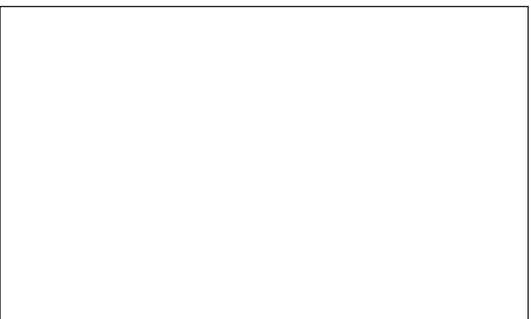
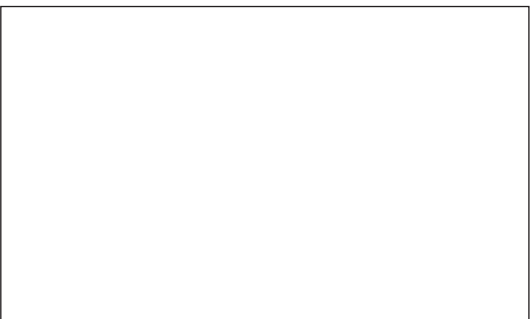
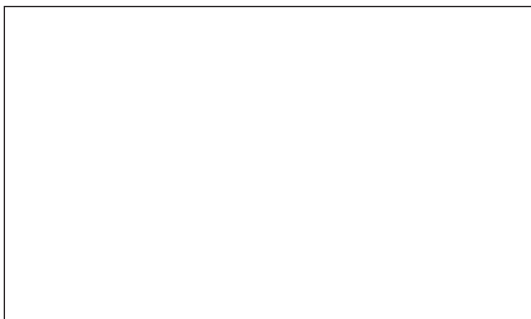
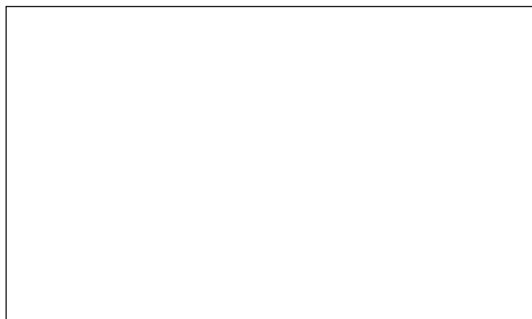



Slovenščina	Svenska	
VARNOSTNA OPOZORILA	SÄKERHETSREGLER	
<p>11 - Med delom občasno ustavite motor in preglejte rezilo. Takoj ko opazite prve znake razpok ali odlomov, ga zamenjajte (slika 3).</p> <p>12 - Stroj uporabljajte samo v dobro prezračjenih prostorih. Ne uporabljajte ga v eksplozivni, vnetljivi atmosferi in v zaprtih prostorih (slika 4).</p> <p>13 - Ob delujočem motorju se nikoli ne dotikajte rezila in ne poskušajte servisirati kose.</p> <p>14 - Na priključno gred stroja je prepovedano namestiti katerikoli delovni pripomoček, ki ga ni dobavil proizvajalec.</p> <p>15 - Ne delajte s strojem, ki je poškodovan, slabo popravljen, nepravilno montiran ali samovoljno predelan. Ne poskušajte odstraniti ali onesposobiti nobene od varnostnih naprav. Uporabljajte samo tiste pripomočke za rezanje, ki so navedeni v tabeli.</p> <p>16 - Vse etikete z oznakami nevarnosti in varnostnimi navodili naj bodo brezhibne. V primeru poškodbe ali obrabe etiket, jih nemudoma zamenjajte (glejte str. 4-5).</p> <p>17 - Stroja ne uporabljajte za drugačne namene od tistih, ki so navedeni v priložniku (glejte str. 30).</p> <p>18 - Ne puščajte stroja s prižganim motorjem brez nadzora.</p> <p>19 - Če nosilna ročka ni montirana, ne vžigajte motorja.</p> <p>20 - Pred vsako uporabo motorne kose se prepričajte, da vsi sestavni deli in varnostne naprave delujejo pravilno.</p> <p>21 - Ne poskušajte izvajati postopkov ali popravil, ki niso sestavni del običajnega vzdrževanja. Obiščite pooblaščenega trgovca.</p> <p>22 - V primeru, da je stroj izrabljen, ga ne odvrzite nekje v naravi, temveč ga vrnite trgovcu, ki bo poskrbel, da ga bodo odstranili na pravi način.</p> <p>23 - Obrezovalnik grmičevja lahko date ali posodite samo osebam, ki imajo ustrezne delovne izkušnje, ki so seznanjene z načinom delovanja in ki ga znajo pravilno uporabljati. Izročite jim tudi priložnik za uporabo, da ga preberejo, preden začnejo z delom.</p> <p>24 - Vse servisiranje žage, ki ni navedeno v tem priložniku, naj izvaja le strokovno usposobljeno osebje.</p> <p>25 - Ta priložnik imejte med vsako uporabo vedno pri roki.</p> <p>26 - Ne pozabite, da ste kot lastnik stroja oziroma njegov uporabnik odgovorni za delovne nezgode ali poškodbe, ki bi jih utrpeli tretje osebe ali njihovo imetje.</p>	<p> <b>WARNING! Om trimmern används på korrekt sätt är den ett snabbt, bekvämt och effektivt arbetsredskap. Om den däremot används på felaktigt sätt eller utan erforderlig försiktighet kan den bli ett farligt redskap. Följ noggrant säkerhetsreglerna nedan och i resten av handboken så att ditt arbete alltid kan ske på tillfredsställande och säkert sätt.</b></p> <p> <b>WARNING: Tändningssystemet på din enhet, producerar ett elektromagnetiskt fält med mycket låg intensitet. Detta fält kan störa vissa pacemakers. För att minska risken för allvarliga eller dödliga skador, ska personer med pacemaker rådfråga sin läkare och tillverkaren av pacemakern innan de använder den här maskinen.</b></p> <p> <b>WARNING! – Nationella förordningar kan begränsa användningen av maskinen.</b></p> <ol style="list-style-type: none"> <li>Använd inte maskinen förrän du har skaffat dig information om hur maskinen ska användas. Operatören ska vid första användningen öva sig innan den används på fältet.</li> <li>Maskinen får endast användas av vuxna personer som känner till reglerna för hur maskinen skall användas och har god kondition och hälsa.</li> <li>Använd inte trimmern när du är trött eller efter att ha intagit alkohol, droger eller medicin (Fig. 1).</li> <li>Ha på dig lämpliga kläder och skydd, som stövlar, slitstarka långbyxor, skyddshandskar, skyddsglasögon, hörselskydd och skyddshjälm (se sid. 12-13). Bär åtsittande och bekväma kläder.</li> <li>Låt inte barn använda trimmern.</li> <li>Se till att inga andra personer befinner sig på mindre än 15 meters avstånd från trimmern när den används (Fig. 2).</li> <li>Kontrollera att fästbulten är väl åtdragen innan du börjar använda trimmern.</li> <li>Trimmern måste utrustas med de skärverktyg som rekommenderas av tillverkaren (se sid. 59).</li> <li>Använd aldrig trimmern om skyddet över skivan eller trimmerhuvudet inte sitter på plats.</li> <li>Kontrollera att skivan snurrar obehindrat och att den inte har kontakt med något föremål innan du startar motorn.</li> </ol>	<p>11 - Kontrollera skivan ofta under arbetet, men stoppa motorn innan kontrollen görs. Byt skivan direkt om du upptäcker sprickor eller skador (Fig. 3).</p> <p>12 - Använd endast maskinen på väl ventilerade platser. Använd den inte där risk för explosion eller antändning föreligger eller i stängda utrymmen (Fig. 4).</p> <p>13 - Gör inget underhåll och vidrör inte skivan när motorn är igång.</p> <p>14 - Det är förbjudet att anbringa någon anordning på maskinens kraftuttag annat än den som levererats av tillverkaren.</p> <p>15 - Arbeta inte med en skadad maskin, dåligt reparerad, fel monterad eller godtyckligt justerad. Ta inte bort någon säkerhetsanordning och se till att inga säkerhetsanordningar skadas eller blir överksamla. Använd enbart skäranordningar angivna i tabellen.</p> <p>16 - Se till att alla etiketter med varnings- och säkerhetssymboler är i perfekt skick. Om etiketterna skadas eller blir oläsbara måste de omedelbart bytas ut (se sid. 4-5).</p> <p>17 - Använd inte maskinen för annat bruk än det som anges i manualen (se sid. 30).</p> <p>18 - Lämna inte maskinen med motorn igång.</p> <p>19 - Starta inte motorn utan att armen är monterad.</p> <p>20 - Kontrollera trimmern varje dag för att vara säker på att säkerhetsanordningar och andra anordningar är funktionsdugliga.</p> <p>21 - Gör inga ingrepp eller reparationer som inte ingår i det normala underhållet. Vänd dig till en auktoriserad serviceverkstad.</p> <p>22 - Lämna maskinen till återförsäljaren när den skall skrotas. Kasta den inte i naturen. Återförsäljaren tar hand om maskinen på korrekt sätt.</p> <p>23 - Låt endast personer som har fackkunskap och kännedom om röjarens funktion och användning använda eller låna maskinen. Överlämna även Handboken med bruksanvisningar till personer som skall använda röjaren. Handboken skall läsas innan arbetet påbörjas.</p> <p>24 - Vänd dig alltid till återförsäljaren för klagoranden och viktiga reparationer.</p> <p>25 - Förvara denna handbok med omsorg och läs den före varje användning av maskinen.</p> <p>26 - Kom ihåg att ägaren eller operatören är ansvarig för olyckor eller risker som åsamkas tredje part eller deras egendom.</p>



1

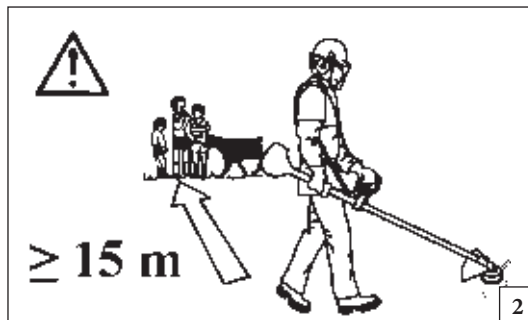

2

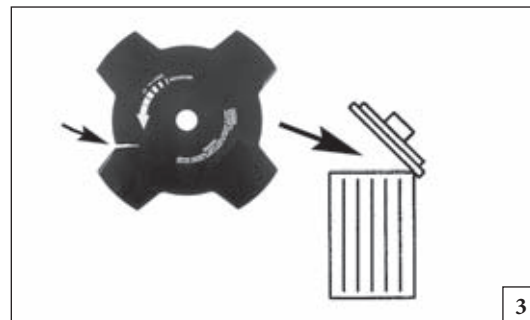

3



4

Hrvatski

Română

SIGURNOSNI PROPISI

NORME DE SIGURANȚĂ

**⚠ PAŽNJA** - Ako se pravilno koristi, ovaj trimer predstavlja brz, praktičan i djelotvoran radni alat. Nepropisno korištenje i zanemarivanje potrebnih mjera predostrožnosti može vas izložiti opasnostima. Radit ćete uvijek na siguran nađin i sa zadovoljstvom ako pažljivo slijedite dole navedene sigurnosne propise, kao i one koje ćete naći dalje u uputstvima.

**⚠ PAŽNJA:** Sustav za paljenje vašeg uređaja proizvodi elektromagnetsko polje vrlo niskog intenziteta. To polje može utjecati na pojedine pacemakere. Radi umanjenja opasnosti od teških ili smrtonosnih ozljeda, osobe s pacemakerom bi, prije korištenja ovoga stroja, trebale potražiti savjet od liječnika, kao i od proizvođača pacemakera.

**⚠ PAŽNJA!** – Državni propisi mogu ograničavati uporabu stroja.

- 1 - Nemojte koristiti stroj ako niste na specifičan način upućeni u njegovu uporabu. Neiskusni rukovatelj se mora uvježbati prije korištenja na radnom području.
- 2 - Stroj smiju koristiti samo odrasle osobe koje su radno sposobne i upoznate s propisima o uporabi.
- 3 - Nemojte upotrebljavati trimer ako ste fizički premoreni, odnosno pod utjecajem alkohola, droga ili lijekova (sl. 1).
- 4 - Obucite prikladnu odjeću i stavite zaštitnu opremu kao što su čizme, čvrste hlače, rukavice, zaštitne naočale, slušalice i zaštitnu kacigu. Nosite pripijenu, ali udobnu odjeću (vidi str. 12-13).
- 5 - Ne dozvoljavajte da trimer koriste djeca.
- 6 - Nemojte dozvoliti drugim osobama da se zadržavaju u djelokrugu od 15 m tijekom uporabe trimera (sl. 2).
- 7 - Prije uporabe trimera, provjerite da je zavrtanj za učvršćenje noža dobro zavijen.
- 8 - S ovim trimenom smijete upotrebljavati jedino opremu za rezanje koju preporučuje Proizvođač (vidi str. 59).
- 9 - Nemojte koristiti trimer bez štitnika za nož ili za glavu trimera.
- 10 - Prije pokretanja motora provjerite da okretanje noža bude slobodno i bez dodirivanja vanjskih predmeta.

- 11 - Tijekom rada često provjeravajte nož zaustavljajući motor. Čim se pojave raspukline ili lomovi, zamijenite nož (sl. 3).
- 12 - Koristite stroj samo u dobro prozračenim prostorijama, nipošto u eksplozivnoj ili zapaljivoj atmosferi ili u zatvorenim prostorijama (sl. 4).
- 13 - Dok je motor upaljen, nemojte obavljati nikakve radnje održavanja i nemojte dirati nož.
- 14 - Zabranjeno je na prijenosnik snage stroja priključivati bilo kakav uređaj kojeg nije dostavio proizvođač.
- 15 - Nemojte raditi sa strojem koji je oštećen, nepropisno popravljen, nepravilno montiran ili preinačen. Nemojte skidati, oštećivati ili onemogućiti rad bilo kojeg sigurnosnog sistema. Koristite samo rezu opremu koja se navodi u tablici.
- 16 - Pazite da su sve naljepnice sa znakovima opasnosti i sigurnosti u savršenom stanju. U slučaju oštećenja ili propadanja treba ih odmah zamijeniti (vidi str. 4-5).
- 17 - Nemojte koristiti uređaj u svrhe drugačije od onih navedenih u priručniku (vidi str. 31).
- 18 - Ne ostavljajte stroj s upaljenim motorom.
- 19 - Nemojte paliti motor ako ručka nije montirana.
- 20 - Svakodnevno kontrolirajte trimer kako bi ste bili sigurni da svi sigurnosni i ostali sustavi pravilno rade.
- 21 - Nemojte izvoditi zahvate ili vršiti popravke koji ne spadaju u uobičajeno održavanje. Obratite se ovlaštenim radionicama.
- 22 - Ako smatrate da je radni vijek stroja okončan, nemojte ga ostavljati u okolišu nego ga vratite ovlaštenom prodajnom mjestu koje će se pobrinuti za propisno odlaganje.
- 23 - Izručite ili posudite rezač grmlja samo iskusnim osobama koje su upoznate s radom i s pravilnom uporabom stroja. Izručite i priručnik s uputama za uporabu, kojeg obavezno treba pročitati prije pristupanja radu.
- 24 - Obratite se svaki put vašem prodajnom mjestu za bilo koje razjašnjenje ili važniji zahvat.
- 25 - Pažljivo čuvajte ova uputstva i konzultirajte ih prije svakog korištenja pile.
- 26 - Zapamtite da je vlasnik ili rukovatelj odgovoran za nesreću ili opasnost koju pretrpe treće osobe ili koja je nanešena njihovom vlasništvu.

**⚠ ATENȚIE** - Motocoasa, dacă este utilizată corect, este un instrument de lucru rapid, comod și eficient; dacă este utilizat în mod incorect sau fără a se lua măsurile de precauție necesare, poate deveni un instrument periculos. Pentru ca munca dv. să fie întotdeauna plăcută și sigură, respectați cu strictețe normele de siguranță indicate mai jos și în restul manualului.

**⚠ ATENȚIE:** Sistemul de aprindere al aparatului dv. produce un câmp electromagnetic de intensitate foarte joasă. Acest câmp poate interfera cu unele pacemakere. Pentru a reduce riscul de leziuni grave sau mortale, persoanele cu pacemaker trebuie să-și consulte medicul și pe producătorul pacemakerului înainte de a utiliza acest aparat.

**⚠ ATENȚIE!** – Regulamentele naționale pot limita utilizarea aparatului.

- 1 - Nu utilizați aparatul înainte de a fi instruiți în mod special în legătură cu folosirea acestuia. Operatorul care folosește aparatul pentru prima oară trebuie să se pregătească făcând exerciții înainte de a-l folosi pe teren.
- 2 - Aparatul trebuie utilizat numai de persoane adulte, cu o bună condiție fizică și care cunosc instrucțiunile de utilizare.
- 3 - Nu folosiți motocoasa dacă sunteți oboșiți sau sub efectul alcoolului, al drogurilor sau al medicamentelor (Fig. 1).
- 4 - Purtați îmbrăcăminte adecvată și echipament de siguranță precum cizme, pantaloni rezistenți, mănuși, ochelari de protecție, antifoane și cască de protecție (v. pag. 8-9). Folosiți haine mulate pe corp, dar comode.
- 5 - Nu permiteți copiilor să folosească motocoasa.
- 6 - Nu permiteți altor persoane să se apropie la mai puțin de 15 metri în timpul utilizării motocoasei (Fig. 2).
- 7 - Înainte să folosiți motocoasa, verificați ca șurubul de fixare a discului să fie bine strâns.
- 8 - Motocoasa trebuie să fie echipată cu accesoriile de tăiere recomandate de producător (v. pag. 16-17).
- 9 - Nu folosiți motocoasa fără elementul de protecție al discului sau al capului de tăiere.
- 10 - Înainte de a porni motorul, verificați ca discul să se rotească liber și să nu fie în contact cu corpuri străine.

--	--	--	--

Română		
NORME DE SIGURANȚĂ		
<p>11 - În timpul lucrului controlați frecvent discul, oprind motorul. Înlocuiți discul imediat ce apar fisuri sau crăpături (Fig. 3).</p> <p>12 - Utilizați aparatul doar în locuri bine aerisite, nu-l utilizați într-un mediu cu atmosferă explozivă, inflamabilă sau în încăperi închise (Fig. 4).</p> <p>13 - Când motorul este pornit, nu efectuați nicio operație de întreținere și nu atingeți discul.</p> <p>14 - Este interzis să se aplice pe priza de putere a aparatului dispozitive diferite de cele furnizate de producător.</p> <p>15 - Nu lucrați cu un aparat defect, prost reparat, prost montat sau modificat în mod arbitrar. Nu scoateți, nu deteriorați și nu faceți inutilizabil niciun dispozitiv de siguranță. Utilizați numai dispozitivele de tăiere indicate în tabel.</p> <p>16 - Păstrați toate etichetele cu semnele de pericol și de siguranță în condiții perfecte. În cazul în care sunt deteriorate, înlocuiți-le imediat. (Vezi pag. 4-5).</p> <p>17 - Nu folosiți aparatul pentru utilizări diferite de cele indicate în manual (vezi pag. 31).</p> <p>18 - Nu părăsiți aparatul cu motorul pornit.</p> <p>19 - Nu porniți motorul fără ca brațul să fie montat.</p> <p>20 - Controlați zilnic motocoasa pentru a vă asigura că toate dispozitivele, atât cele de siguranță, cât și celelalte, sunt în stare de funcționare.</p> <p>21 - Nu efectuați operațiuni sau reparații diferite de cele de întreținere normală. Adresați-vă atelierelor autorizate.</p> <p>22 - În cazul în care aparatul trebuie casat, nu-l abandonați la întâmplare, ci predați-l dealerului, care se va ocupa de eliminarea sa corectă.</p> <p>23 - Predați sau împrumutați motocoasa numai unor utilizatori bine pregătiți, care cunosc modul de funcționare și utilizarea corectă a aparatului. Predați, de asemenea, și Manualul cu instrucțiunile de folosire, care trebuie citit înainte de a începe lucrul.</p> <p>24 - Adresați-vă întotdeauna Dealerului pentru orice lămurire sau pentru o intervenție prioritară.</p> <p>25 - Păstrați cu grijă acest Manual și consultați-l înainte de fiecare utilizare a aparatului.</p> <p>26 - Amintiți-vă că proprietarul sau operatorul este responsabil pentru accidente sau a riscurilor suportate de către terți sau a bunurilor proprii.</p>		



1

Size M p.n. 001000857A  
 Size L p.n. 001000858A  
 Size XL p.n. 001000859A  
 Size XXL p.n. 001000860A

Size M p.n. 001000927A  
 Size L p.n. 001000928A  
 Size XL p.n. 001000929A  
 Size XXL p.n. 001000930A



2



3

Size 41 p.n. 001001079A  
 Size 42 p.n. 001001080A  
 Size 43 p.n. 001001081A  
 Size 44 p.n. 001001082A  
 Size 45 p.n. 001001083A

Slovensky

## OCHRANNÝ BEZPEČNOSTNÝ ODEV

 **Pri práci s krovinozom vždy používajte homologovaný bezpečnostný ochranný odev.** Použitím ochranného odevu sa neodstráni nebezpečenstvo úrazu, ale v prípade nehody zníži jeho dôsledky. Pri výbere vhodného odevu si nechajte poradiť svojim predajcom.

Odev musí byť vhodný k danej práci a pohodlný. Noste priliehavý ochranný odev. **Ideálny pracovný odev je bunda (Obr. 1) a pracovné nohavice (Obr. 2) Efcu.** Nenoste odevy, šály, kravaty alebo prívesky, ktoré by sa mohli zachytiť v kroví. Ak máte dlhé vlasy, dajte ich do gumičky a zakryte ich (napr. šatkou, čiapkou, alebo prilbou, atď.).

**Noste ochranné topánky vybavené protišmykovou podrážkou a ocelovými špičkami (Obr. 3).**

**Používajte ochranné okuliare alebo štít (Obr. 4-5)!**

**Používajte chrániče proti hluku, napr. slúchadlá (Obr. 6) alebo ušné tampóny.** Používanie pomôcok na ochranu sluchu vyžaduje väčšiu pozornosť a opatrnosť, pretože pracovník horšie vníma výstražné zvukové signály (krik, zvukové výstrahy a pod.).

**Používajte rukavice (Obr. 7), ktoré umožňujú maximálne pohltenie vibrácií.**

**Efcu ponúka kompletnú radu bezpečnostných vybavení.**

Slovenščina

## VARNOSTNA ZAŠČITNA OBLAČILA

 **Pri delu z motorno žago vedno nosite odobrena zaščitna oblačila.** Uporaba zaščitnih oblačil ne preprečuje tveganja poškodb, vendar pa v primeru nesreče zmanjšuje obseg poškodb. Zaupajte vašemu dobavitelju, da bo izbral za vas primerno opremo.

Oblačilo mora biti primerno in ne sme ovirati. Noste oprijeta, zaščitna oblačila. **Efcu zaščitni suknjiči (slika 1) in hlače (slika 2) so idealni.** Ne nosite oblek, šalov, kravat ali verižic, ki bi se lahko zapletle v vejice. Zvijte in pokrijte dolge lase (npr. z ruto, kapo, zaščitno čelado, ipd.).

**Zaščitni čevlji z neдрсеčim podplatom in neprebojnim varnostnim vložkom (slika 3).**

**Nosite zaščitna očala ali vizir (sliki 4-5)!**

**Uporablajte zaščito proti hrupu; npr. zaščitne slušnice (slika 6) ali čepke.** Uporaba zaščite sluha zahteva več pozornosti in previdnosti pri delu, saj je omejena tudi sposobnost sprejemanja zvočnih opozoril na nevarnost (kričanje, alarmi, ipd.).

**Nosite rokavice (slika 7), ki zagotavljajo največjo absorbcijo tresljajev.**

**Efcu ponuja kompleten izbor varnostne opreme.**

Svenska

## SKYDDSKLÄDER

 **Bär alltid godkända skyddskläder när du arbetar med trimmern.** Att bära skyddskläder eliminerar inte risken för personskador, men reducerar effekterna av skadorna i samband med olyckor. Vänd dig till återförsäljaren för att få råd om lämplig klädsel.

Kläderna skall passa bra och inte vara till besvär. Bär åtsittande skyddskläder. **Jacka (Fig. 1) och arbetsbyxor (Fig. 2) med skydd från Efcu är det idealiska.** Bär inte kläder, skor, slips eller smycken som kan fastna i buskar eller sly. Sätt upp långt hår och skydda håret med exempelvis en schal, en mössa eller en hjälm.

**Bär skyddsskor med halkskyddande sulor och stålspetsar (Fig. 3).**

**Bär skyddsglasögon eller skyddsvisir (Fig. 4-5)!**

**Bär bullerskydd, till exempel hörlurar (Fig. 6) eller öronproppar.** När bullerskydd används krävs större uppmärksamhet och försiktighet eftersom det blir svårare att uppfatta ljud- och varningssignaler, som skrik, larmsignaler osv.

**Bär handskar (Fig. 7) som ger maximal absorbering av vibrationerna.**

**Efcu har ett komplett utbud av säkerhetsutrustning.**



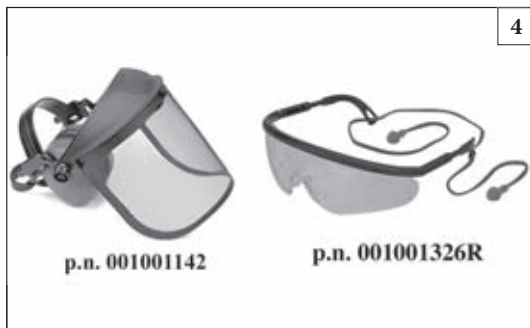

4



5



6

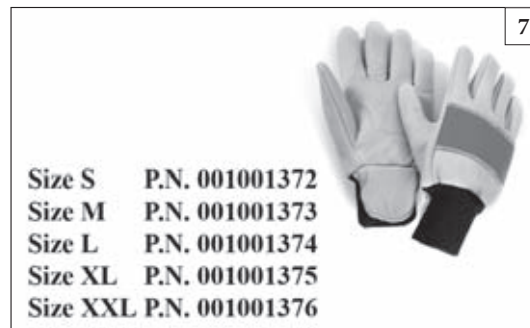

7

Size S P.N. 001001372  
 Size M P.N. 001001373  
 Size L P.N. 001001374  
 Size XL P.N. 001001375  
 Size XXL P.N. 001001376

Hrvatski

## ZAŠTITNA ODJEĆA ZA VAŠU SIGURNOST

**⚠ Kad koristite trimer, iz sigurnosnih razloga uvijek nosite zaštitnu homologiranu odjeću.** Nošenje zaštitne odjeće neće ukloniti opasnost od povrede, ali će smanjiti štetne posljedice u slučaju nesreće. Posavjetujte se s vašim prodavačem o izboru odgovarajuće odjeće.

Odjeća mora biti pogodna i ne smije smetati. Nosite pripijenu odjeću koja vas ujedno zaštićuje od povreda. **Kaputić (sl. 1) i radne hlače s prsnim dijelom i naramenicama (sl. 2) Efcu su idealni.** Nemojte nositi odjeću, šalove, kravate ili ogrlice koji bi se mogli zaplesti u grmlje. Dugu kosu trebate skupiti i zaštititi (npr. maramom, beretkom, kacigom, itd.).

**Obujte zaštitne cipele s neklizajućim potplatima i čeličnim kavicama (sl. 3).**

**Stavite zaštitne naočale ili vizir (sl. 4-5)!**

**Zaštitite se od buke, na primjer zaštitnim slušalicama (sl. 6) ili čepovima.** Uporaba zaštite za sluh zahtijeva veću pozornost i opreznost, pošto je zamjećivanje zvučnih signala opasnosti (povika, alarma, itd.) ograničeno.

**Stavite rukavice (sl. 7) koje će omogućiti maksimalno apsorpciju vibracija.**

**Efco nudi kompletan izbor zaštitne opreme.**

Română

## ÎMBRĂCĂMINTEA DE PROTECȚIE

**⚠ Când lucrați cu motocoasa, purtați întotdeauna îmbrăcăminte de protecție omologată în privința siguranței.** Folosirea îmbrăcămintii de protecție nu elimină riscul de rănire, dar poate reduce efectele rănirii în caz de accident. Dealerul dv. de încredere vă poate ajuta să alegeți îmbrăcăminte adecvată.

Îmbrăcăminte trebuie să fie adecvată și nu trebuie să vă stânjenească mișcările. Purtați îmbrăcăminte de protecție strânsă pe corp. **Jachetele (Fig. 1) și salopetele (Fig. 2) de protecție Efcu sunt ideale.** Nu purtați haine, eșarfe, cravate sau bijuterii care s-ar putea agăța în rămurele. Strângeți-vă părul, dacă este lung, și protejați-l (de ex. cu un fular, o beretă, o cască etc.)

**Purtați pantofi de siguranță dotati cu tălpi antiderapante și cu vârfuri de oțel (Fig. 3).**

**Purtați ochelari sau vizieră de protecție (Fig. 4-5)!**

**Purtați echipament de protecție împotriva zgomotelor; de exemplu căști (Fig. 6) sau dopuri pentru urechi.** Utilizarea echipamentului de protecție pentru urechi necesită o atenție și o prudență sporite, deoarece percepția semnalelor acustice de pericol (strigăte, alarme etc.) este limitată.

**Purtați mănuși (Fig. 7) care permit o absorbție maximă a vibrațiilor.**

**Efco vă oferă o gamă completă de echipament de protecție.**



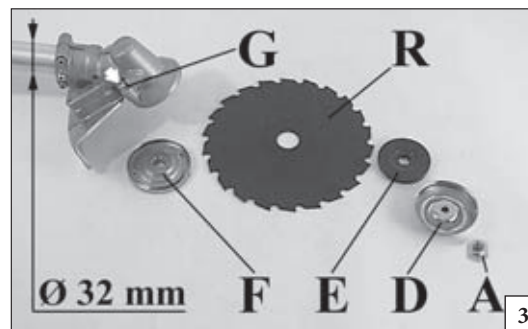
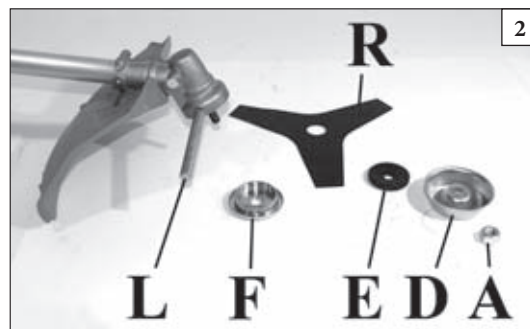
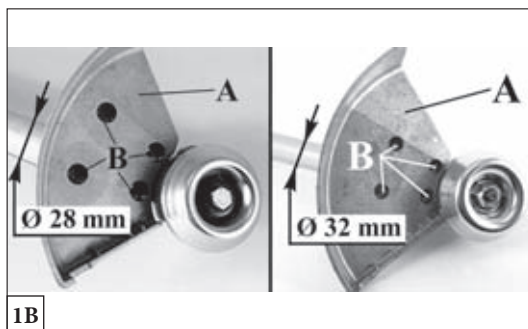
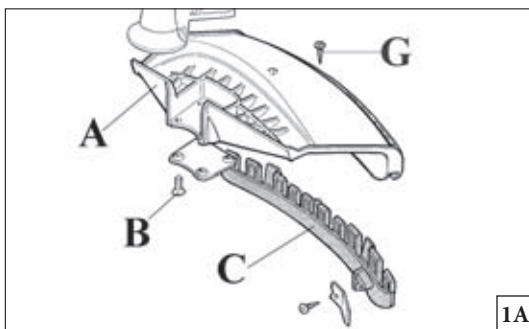

Slovensky	Slovenščina	Svenska
<p><b>MONTÁŽ OCHRANNÉHO KRYTU (Obr. 1A-B)</b>            Pripevnite kryt (A) k trúbke hriadeľa pomocou skrutiek (B) v postoji, ktorý umožňuje bezpečnú prácu.  <b>POZNÁMKA: používajte kryt (C, Obr. 1A) iba s hlavicou z nylonových vlákien. Kryt (C) musí byť upevnený pomocou skrutky (G) ku krytu (A).</b>            Pri kotúčoch na drevo (22 - 60 - 80 zubov) používajte vždy vhodný kovový kryt (Obr. 1B).</p> <p><b>MONTÁŽ KOTÚČA MODEL „IC“ (Obr. 2)</b>            Odskrutkujte maticu v smere vpravo (A); vyberte kryt (D) a spodný unášač (E). Nasadte kotúč (R) na horný unášač (F), dávajte pozor na smer rotácie. Namontujte spodný unášač (E), kryt (D) a zaskrutkujte maticu (A) otáčaním smerom vľavo. Vsuňte dodaný čap (L) do príslušného otvoru, aby zablokoval čepeľ a umožnilo sa utiahnutie matice na <b>2,5 kgm (25 Nm)</b>.</p> <p><b>KOTÚČ MODEL „TWIN“ (Obr. 3)</b>            Povoľte skrutku (A) v smere hodinových ručičiek, odnímite spodný kryt (D) a spodný unášač (E). Nasadte kotúč (R) na horný unášač (F), dávajte pozor na smer rotácie. Nasadte spodný unášač (E), spodný kryt (D) a dotiahnite skrutku (A) proti smeru hodinových ručičiek.            Stlačte príslušné tlačidlo (G, Obr. 3) a zablokujte kotúč. Potom dotiahnete lišty (A) krútiacim momentom <b>3 kgm (30 Nm)</b>.</p>	<p><b>NAMESTITEV VARNOSTNEGA ŠČITNIKA (slika 1A-B)</b>            Z vijaki pritrđite ščitnik rezila (A) na cev pogonske gredi tako, da zagotavlja uporabniku varno delo (B).  <b>OPOMBA: ščitnik (C, slika 1A) samo z glavo z najlonsko nitko. Z vijakom (G) pritrđite ščitnik (C) na zaščito (A).</b>            Če uporabljate krožna rezila za les (22-60-80 zob), vedno pritrđite kovinski ščitnik (slika 1B).</p> <p><b>NAMESTITEV DISKA - MODELI "IC" (slika 2)</b>            Odvijte matico (A) v smeri urnega kazalca; odstranite kapo (D) in spodnjo prirobnico (E). Montirajte rezilo (R) na zgornjo prirobnico (F), pri čemer pazite na pravilno smer vrtenja. Montirajte spodnjo prirobnico (E), kapo (D) in privijte matico (A) v smeri proti urnemu kazalcu. Vstavite priloženi zatič (L) v ustrezno vrtino, da blokirate rezilo in omogočite pritezanje matice z momentom <b>2,5 Kgm (25 Nm)</b>.</p> <p><b>NAMESTITEV DISKA - MODELI "TWIN" (slika 3)</b>            Popustite vijak (A) v smeri urinega kazalca; odstranite kapico (D) in spustite prirobnico (E). Namestite rezilo (R) na zgornjo prirobnico (F). Bodite pozorni na pravilno smer vrtenja.            Pritrđite spodnjo prirobnico (E), kapico (D) in privijte vijak (A) v smeri, nasprotni gibanju urinega kazalca.            Pritisnite na gumb (G, slika 3). Tako blokirate rezilo. Vijak (A) privijte z momentom <b>3 kgm (30 Nm)</b>.</p>	<p><b>MONTERING AV SKYDDSKÅPAN (Fig. 1A- B)</b>            Fixera skyddskåpan (A) vid riggröret med skruvarna (B) så att arbetet kan ske i full säkerhet.  <b>OBSERVERA: Använd skyddet (C, Fig. 1A) endast tillsammans med trimmerhuvudet med nylontråd. Skyddet (C) skall fixeras med skruven (G) vid skyddskåpan (A).</b>            Använd alltid det speciella metallskyddet till träskivor (22-60-80 tänder) (Fig. 1B).</p> <p><b>MONTERING AV SKIVA MODELL "IC" (Fig. 2)</b>            Skruva loss muttern i medurs riktning (A); ta bort koppen (D) och den nedre flänsen (E). Montera skivan (R) på den övre flänsen (F) och kontrollera att rotationsriktningen är korrekt. Montera den nedre flänsen (E) och koppen (D) och skruva åt muttern (A) moturs. Sätt in den medföljande pinnen (L), i det speciella hålet för att blockera skivan och kunna dra åt muttern till <b>2.5 kgm (25 Nm)</b>.</p> <p><b>MONTERING AV SKIVA MODELL "TWIN" (Fig. 3)</b>            Skruva ur muttern (A) i moturs riktning. Ta bort koppen (D) och den nedre flänsen (E). Montera skivan (R) på den övre flänsen (F) och kontrollera att rotationsriktningen är korrekt. Montera den nedre flänsen (E) och koppen (D) och skruva åt muttern (A) moturs.            Tryck på den speciella knappen (G, Fig. 3) för att blockera skivan och kunna dra åt muttern (A) <b>3 kgm (30 Nm)</b>.</p>

--	--	--	--

Hrvatski	Română	
<b>SKLAPANJE</b>	<b>MONTAREA</b>	
<p><b>MONTIRANJE SIGURNOSNOG ŠTITNIKA (sl. 1A-B)</b> Učvrstite štitnik (A) na cijev za prijenos pomoću vijka (B) u položaju koji će vam omogućiti siguran rad. <b>NAPOMENA: koristite zaštitu (C, sl. 1A) samo s glavom s najlonskim nitima. Zaštitu (C) treba pomoću vijka (G) učvrstiti na štitnik (A).</b> Za drvene noževe (s 22/60/80 Krakova), koristite uvijek odgovarajući metalni štitnik (sl. 1B).</p> <p><b>MONTIRANJE NOŽA - MODELI "IC" (sl. 2)</b> Odvijte maticu (A) u smjeru kazaljke na satu; skinite karter (D) i donju prirubnicu (E). Montirajte nož (R) na gornju prirubnicu (F), provjeravajući da li je smjer okretanja ispravan. Montirajte donju prirubnicu (E), karter (D) te navijte maticu (A) obratno od smjera kazaljke na satu. Uvucite dostavljeni klin (L) u odgovarajući otvor, kako biste zakočili nož i omogućili učvršćivanje matice za <b>2,5 kgm (25 Nm)</b>.</p> <p><b>MONTIRANJE NOŽA - MODELI "TWIN" (sl. 3)</b> Odvijte maticu (A) u smjeru kazaljke na satu; skinite karter (D) i donju prirubnicu (E). Montirajte nož (R) na gornju prirubnicu (F), provjeravajući da li je smjer okretanja ispravan. Montirajte donju prirubnicu (E), karter (D) te navijte maticu (A) obratno od smjera kazaljke na satu. Pritisnite odgovarajuće dugme (G, sl. 3) da bi ste zakočili nož i omogućili učvršćivanje matice (A) za <b>3 kgm (30 Nm)</b>.</p>	<p><b>MONTAREA ELEMENTELOR DE PROTECȚIE (Fig. 1A-B)</b> Fixați capacul de protecție (A) la tubul de transmisie, cu ajutorul șuruburilor (B), într-o poziție care să vă permită să lucrați în siguranță. <b>NOTĂ: folosiți elementul de protecție (C, Fig. 1A) numai cu capul cu fire de nailon. Elementul de protecție (C) trebuie să fie fixat cu șurubul (G) de capacul de protecție (A).</b> Pentru discurile pentru lemn (22-60-80 de dinți), utilizați capacul corespunzător de protecție din metal (Fig. 1B).</p> <p><b>MONTAREA DISCULUI MODELELE "IC" (Fig. 2)</b> Deșurubați în sens orar șurubul (A); scoateți cupa (D) și flanșa inferioară (E). Montați discul (R) pe flanșa superioară (F), asigurându-vă că sensul de rotație este cel corect. Montați flanșa inferioară (E), cupa (D) și înșurubați șurubul (A) în sens antiorar. Introduceți tija din dotare (L) în orificiul corespunzător, pentru a bloca discul și a permite strângerea șurubului la <b>2,5 Kg (25 Nm)</b>.</p> <p><b>MONTAREA DISCULUI MODELELE "TWIN" (Fig. 3)</b> Deșurubați în sens orar șurubul (A); scoateți cupa (D) și flanșa inferioară (E). Montați discul (R) pe flanșa superioară (F), asigurându-vă că sensul de rotație este cel corect. Montați flanșa inferioară (E), cupa (D) și înșurubați șurubul (A) în sens antiorar. Apăsăți pe butonul corespunzător (G, Fig. 3) pentru a bloca discul și a permite strângerea șurubului (A) la <b>3 kgm (30 Nm)</b>.</p>	

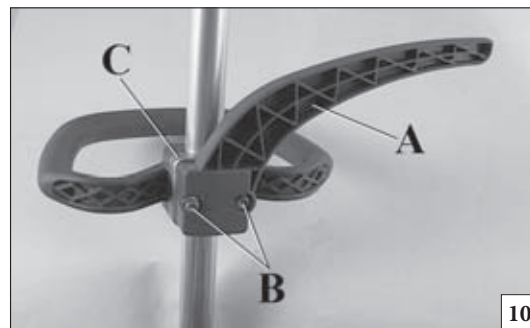
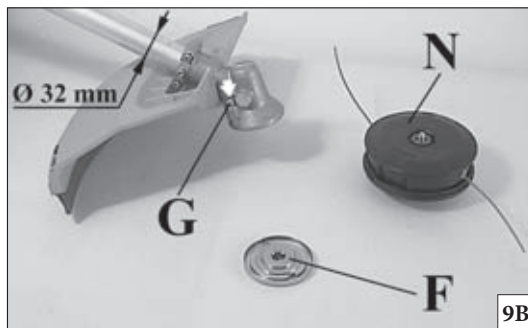
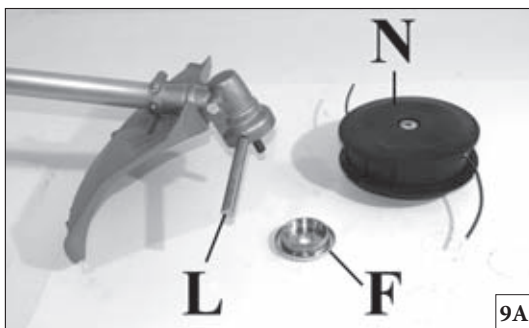

Slovensky	Slovenščina	Svenska
<p align="center"><b>MONTÁŽ</b></p>	<p align="center"><b>SESTAVA</b></p>	<p align="center"><b>ASSEMBLERING</b></p>
<p><b>MONTÁŽ HLAVICE Z NYLONOVÝCH VLÁKIEN (Obr. 9A-B)</b>            Nasadte horný unášač (F). Vložte čap hlavice (L) do príslušného otvoru (Obr. 9A) alebo stlačte príslušné tlačidlo (G, Obr. 9B). Vyžínaciu hlavu (N) dotiahnite rukou proti smeru hodinových ručičiek.</p> <p><b>MONTÁŽ BEZPEČNOSTNEJ OPIERKY (Obr. 10)</b>            Ak používate namiesto hlavice z nylonových vlákien kotúč, je potrebné namontovať "bezpečnostnú opierku". Upevnite opierku (A) pod úchytku rukoväte (C) pomocou skrutiek (B), dávajte pritom pozor, aby bola "bezpečnostná opierka" pripevnená na ľavej strane krovinoresu.</p> <p><b>MONTÁŽ RUKOVÄTE (Obr. 11A-B-C)</b>            Nasadte rukoväť na trubku a upevnite ju pomocou skrutiek (A), podložiek a matíc. Poloha rukoväte je nastaviteľná podľa požiadaviek obsluhy.</p> <p><b>⚠ UPOZORNENIE:</b> Ubezpečte sa, či sú všetky súčasti krovinoresu správne namontované a skrutky dobre utiahnuté.</p>	<p><b>NAMESTITEV GLAVE Z NAJLONSKO NITKO (slika 9A-B)</b>            Namestite zgornjo prirobnico (F). Zatič glave (L) vstavite v ustrezno odprtino (slika 9A), oziroma pritisnite gumb (G, slika 9B) in z roko privijte glavo (N) v smeri, nasprotni vrtenju urinega kazalca.</p> <p><b>NAMESTITEV VARNOSTNE ROČICE (slika 10)</b>            Kadar namesto najlonske nitke uporabljate rezilni disk, morate namestiti varnostno ročico. Z vijaki (B) pritrdite ročico (A) pod pritrdiščem ročaja (C). Prepričajte se, da ste varnostno ročico namestili na levi strani motorne kose.</p> <p><b>NAMESTITEV ROČAJA (slika 11 A-B-C)</b>            Namestite ročaj na cev pogonske gredi in ga pritrdite z vijaki (A), podložkami in maticami. Položaj ročaja (na cevi) je odvisen od zahtev uporabnika.</p> <p><b>⚠ OPOZORILO:</b> Poskrbite, da so vsi sestavni deli pravilno namešeni in vijaki ustrezno priviti.</p>	<p><b>MONTERING AV TRIMMERHUVUDET FÖR NYLONTRÅD (Fig. 9A-B)</b>            Sätt in den övre flänsen (F). Sätt in trimmerhuvudets fästpinne (L) i hålet (Fig. 9A) eller tryck på den speciella knappen (G, Fig. 9B) och skruva fast trimmerhuvudet (N). Skruva motsols och för hand.</p> <p><b>MONTERING AV SKYDDSSTÅNGEN (Fig. 10)</b>            När en skärskiva används i stället för ett trimmerhuvud för nylontråd måste "skyddsstången" monteras. Fixera skyddsstången (A) under handtagets fäste (C) med skruvarna (B). Kontrollera att skyddsstången hamnar på vänster sida av trimmern.</p> <p><b>MONTERING AV HANDTAG (Fig. 11A-B-C)</b>            Montera handtaget på riggröret och fixera det med hjälp av skruvarna (A), brickorna och muttrarna. Handtagets läge kan justeras efter användarens önskemål.</p> <p><b>⚠ VARNING:</b> Kontrollera att alla trimmerns komponenter är väl fastsatta och att skruvarna är väl åtdragna.</p>

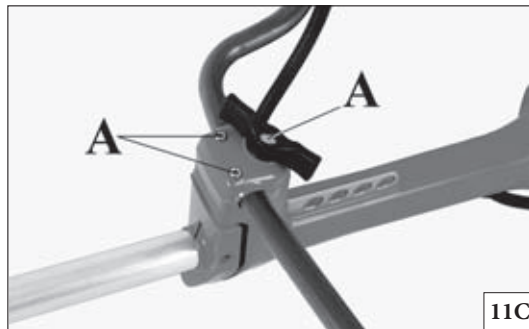
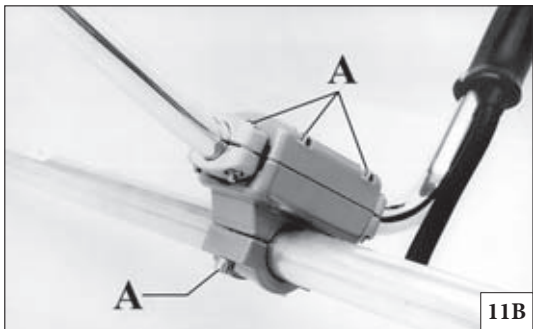

Hrvatski

Română

### SKLAPANJE

### MONTAREA

**MONTIRANJE GLAVE S NAJLONSKIM NITIMA (sl. 9A-B)**  
Stavite gornju prirubnicu (F). Stavite klin za kočenje glave (L) u odgovarajući otvor (sl. 9A) ili pritisnite odgovarajuće dugme (G, sl. 9B) i isključivo rukom navijte glavu (N) obratno od smjera kazaljke na satu.

**MONTAREA CAPULUI CU FIRE DE NAILON (Fig. 9A-B)**  
Introduceți flanșa superioară (F). Introduceți tija pentru fixarea capului (L) în orificiul corespunzător (Fig. 9A) sau apăsați pe butonul respectiv (G, Fig. 9B) și înșurubați în sens antiorar capul (N) numai cu mâna.

**MONTIRANJE SIGURNOSNOG BRANIKA (sl. 10)**  
Ako umjesto glave s najlonskim nitima koristite nož, trebete obavezno montirati “sigurnosni branik”. Učvrstite branik (A) ispod spoja rukohvata (C) pomoću vijaka (B) i obavezno provjerite da “sigurnosni branik” ostane na lijevoj strani trimera.

**MONTAREA BARIEREI DE SIGURANȚĂ (Fig. 10)**  
Când se folosește discul în loc de capul cu fire de nailon, trebuie să se monteze “bariera de siguranță”. Fixați bariera (A) sub punctul de prindere (C) al mânerului cu ajutorul șuruburilor (B), având grijă să verificați ca “bariera de siguranță” să se afle pe partea stângă a motocoasei.

**MONTIRANJE RUKOHVATA (sl. 11A-B-C)**  
Montirajte rukohvat na cijev za prijenos i učvrstite ga vijcima (A), podloškama i maticama. Položaj rukohvata može se podesiti obzirom na potrebe rukovatelja..

**MONTAREA MÂNERULUI (Fig. 11A-B-C)**  
Montați mânerul pe tubul de transmisie și fixați-l cu șuruburi (A), rondel și piulițe. Poziția mânerului poate fi reglată în funcție de necesitățile operatorului.

**⚠ PAŽNJA:** provjerite da svi sastavni dijelovi trimera budu dobro spojeni te da su vijci učvršćeni.

**⚠ ATENȚIE:** Asigurați-vă că toate componentele motocoasei sunt bine fixate, iar șuruburile sunt strânse.





16



17



18



19

Slovensky

Slovenščina

Svenska

## PRÍPRAVNÉ PRÁCE

## PRIPRAVE ZA DELO

## FÖRBEREDELSE

## POPRUHY MODEL "IC"

Správne nastavenie popruhu umožní náležité vyváženie krovinorezu a vhodnú vzdialenosť od zeme (Obr. 16).

- Používajte jednoduchý popruh.
- Spojte krovinorez s popruhom pomocou karabínky (A, Obr.-17).
- Nastavte háčik (B, Obr.-17), aby ste dosiahli lepšie vyváženie krovinorezu.
- Nastavte dĺžku ramenného popruhu (C, Obr.-18), aby mal krovinorez potrebnú výšku nad zemou.

## SPRÁVNE NASTAVENIE POPRUHOV modely "TWIN"

1. Navlečte si dvojité popruhy (Obr. 19).
2. Pracku (A, Obr. 20) zasuňte do príslušného úchyty a nastavte ju pomocou horného popruhu (B).
3. Pracku (C) zasuňte do príslušného úchyty na hrudníku.
4. Ramenné popruhy nastavte dvomi popruhmi (D, Obr. 21). Týmito popruhmi je možné rozložiť váhu nákladu predovšetkým na ramená alebo do pásov podľa prania pracovníka.
5. Nastavte popruh (E, Obr. 20) v oblasti hrudníka.
6. Pomocou karabínky pripevnite krovinorez k popruhom (F, Obr.-22).
7. K lepšiemu vyrovnaníu krovinorezu použite háčik (G).
8. Výšku prístroja nad terénom nastavte dvoma popruhmi (H-L, Obr. 23). Správnu vzdialenosť medzi popruhmi a karabínkou (F, Obr. 22) je nutné vymerať ako na obr. 16. Toto nastavenie prispeje k ešte lepšiemu rozložení váhy a správne vyváženíu krovinorezu.

**⚠ UPOZORNENIE!** - V prípade, že použijete čepele na drevo (22-60-88 zubov), je povinné použiť dvojité popruh s **možnosťou rýchleho uvoľnenia**.

## JERMENA ZA "IC" MODELE

Pravilna nastavev jermenov omogoča pravilno ravnotežje motorne kose in pravičen odmik od tal (slika 16).

- Namestite si enojne jermene.
- Motorno koso s kavljem pripnite na jermena (A, slika 17).
- Prilagodite položaj kavlja (B, slika 17) tako, da dosežete optimalno ravnotežje kose.
- Prilagodite položaj sponke (C, slika 18) tako, da dobite pravilno višino kose.

## PRAVILNA NASTAVITEV NOSILNIH JERMENOV "TWIN" modeli

1. Namestite si dvojne jermene (slika 19).
2. Zapnite sponko na pasu (A, slika 20) in zategnite zgornji jermen pasu (B) dokler vam ne ustreza.
3. Zapnite prsno sponko (C).
4. Zategnite ramenska jermena (D, slika 21) dokler vam ne ustreza. S tem tipom jermenov lahko uporabnik porazdeli težo naprave med rameni in pasom, kakor mu najbolj ustreza.
5. Nastavite prsni jermen (E, slika 20).
6. S sponko pripnite motorno koso na jermena (F, slika 22).
7. Obešalnik (G) postavite tako, da je naprava v najboljšem ravnotežju.
8. Višino nošenja nastavite tako, da skrajšate ali podaljšate jermena na pasu (H-L, slika 23). Pravilno razdaljo med pasom in sponko (F, slika 22) lahko izmerite, kot je prikazano na sliki 16. Ta nastavev bo hkrati prispevala k porazdelitvi teže motorne kose, tako da bo med delom ostala udobno uravnovežena.

**⚠ OPOZORILO!** - Kadar uporabljate rezila za rezanje lesa (22-60-88 zob), morate obvezno uporabiti dvojna jermena z **mehanizmom za hitro odpenjanje**.

## BÄRSELE MODELL "IC"

En korrekt inställning av bärselen ger trimmern god balans och lämplig höjd över marken (Fig. 16).

- Sätt på dig den enkla bärselen.
- Haka fast trimmern vid bärselen med hjälp av spännet (A, Fig.-17).
- Placera haken (B, Fig.-17) så att du får bästa möjliga balans på trimmern.
- Placera spännet (C, Fig.-18) så att du får korrekt höjd på trimmern.

## KORREKT INSTÄLLNING AV BÄRSELEN Modell "TWIN"

1. Sätt på dig den dubbla bärselen (Fig. 19).
2. Fäst midjremmen med spännet (A, Fig. 20) och justera genom att dra åt den övre remmen (B) så att det känns behagligt.
3. Fäst bröstremmen med spännet (C).
4. Justera axelbanden med hjälp av de två remmarna (D, Fig. 21). Med denna bärsel kan användaren efter eget önskemål fördela belastningen mellan axlar och midja.
5. Justera bröstremmen (E, Fig. 20).
6. Haka fast trimmern vid bärselen med hjälp av spännet (F, Fig. 22).
7. Placera haken (G) så att du får bästa möjliga balans på trimmern.
8. Justera maskinens höjd över marken med hjälp av de två remmarna (H-L, Fig. 23). Det korrekta avståndet mellan remmen och haken (F, Fig. 22) kan mätas som i fig. 16. Denna inställning får också vikten att fördelas bättre så att det blir bättre balans på trimmern.

**⚠ WARNING!** - När skärblad (22-60-80 tänder) i trä används är det obligatoriskt att använda dubbel bärsel **med snabbkoppling**.



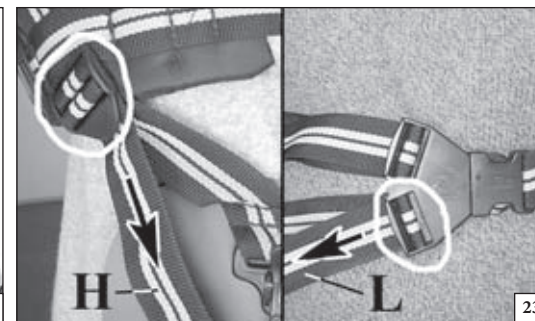

Hrvatski	Română	
<p align="center"><b>PREDRADNJE</b></p>	<p align="center"><b>OPERAȚII PRELIMINARE</b></p>	
<p><b>POJASEVI ZA MODELE “IC”</b>            Ispravno podešavanje pojaseva omogućuje dobru ravnotežu trimera, kao i odgovarajuću udaljenost od tla (sl. 16).</p> <ul style="list-style-type: none"> <li>- Stavite jednostruke pojaseve.</li> <li>- Zakačite trimer na pojaseve pomoću kopče (A, sl. 17).</li> <li>- Namjestite kuku (B, sl. 17) da bi ste postigli što bolju ravnotežu trimera.</li> <li>- Namjestite zapor (C, sl. 18) da bi ste postigli ispravnu visinu trimera.</li> </ul> <p><b>ISPRAVNO PODEŠAVANJE POJASEVA Kod modela “TWIN”</b></p> <ol style="list-style-type: none"> <li>1. Stavite dvostruke pojaseve (sl. 19).</li> <li>2. Zakačite zapor (A, sl. 20) u području opasača i podesite ga namještanjem gornjeg pojasa (B).</li> <li>3. Zakačite zapor (C) u području prsnog koša.</li> <li>4. Podesite naramenice s dva pojasa (D, sl. 21). Ovi pojasevi omogućuju raspodjelu tereta pretežno na ramena ili na opasač - po izboru rukovatelja.</li> <li>5. Podesite pojas (E, sl. 20) u području prsnog koša.</li> <li>6. Zakačite trimer na pojaseve pomoću kopče (F, sl. 22).</li> <li>7. Namjestite kuku (G) da bi ste postigli što bolju ravnotežu trimera.</li> <li>8. Pomoću dvaju pojasa (H-L, sl. 23) podesite udaljenost stroja od tla. Pravilna udaljenost između opasača i kopče (F, sl. 22) može se izmjeriti kako je prikazano na sl. 16. Pored ostalog, ovakvo podešavanje pospješuje ispravno raspoređivanje težine u svrhu postizavanja dobre ravnoteže trimera.</li> </ol> <p><b>⚠ PAŽNJA!</b> – Kod upotrebe drvenih noževa (s 22/60/80 krakova), obavezno koristite dvostruke pojaseve <b>opremljene brzim otkopčavanjem</b>.</p>	<p><b>HAMURILE LA MODELELE “IC”</b>            O reglare corectă a hamurilor permite motocoasei să aibă un bun echilibru și o înălțime adecvată față de sol (Fig. 16).</p> <ul style="list-style-type: none"> <li>- Purtați hamuri de tip simplu.</li> <li>- Suspențați motocoasa de hamuri prin intermediul inelului (A, Fig. 17)</li> <li>- Poziționați cărligul (B, Fig. 17) astfel încât să se obțină o echilibrare optimă a motocoasei.</li> <li>- Poziționați catarama (C, Fig. 18) astfel încât motocoasa să se afle la o înălțime adecvată.</li> </ul> <p><b>REGLAREA CORECTĂ A HAMURILOR Modelele “TWIN”</b></p> <ol style="list-style-type: none"> <li>1. Purtați hamuri de tip dublu (Fig. 19).</li> <li>2. Prindeți catarama (A, Fig. 20) în zona taliei și reglați-o cu ajutorul curelei superioare (B).</li> <li>3. Prindeți catarama (C) în zona toracelui.</li> <li>4. Reglați hamurile pe umăr cu ajutorul celor două curele (D, Fig. 21). Cu acest tip de hamuri se poate distribui sarcina mai mult pe umeri sau mai mult la nivelul taliei, în funcție de preferințele operatorului.</li> <li>5. Reglați cureaua (E, Fig. 20) în zona toracelui.</li> <li>6. Suspențați motocoasa de hamuri prin intermediul inelului (F, Fig. 22).</li> <li>7. Poziționați cărligul (G) astfel încât să se obțină o echilibrare optimă a motocoasei.</li> <li>8. Reglați distanța dintre aparat și teren cu ajutorul celor două curele (H-L, Fig. 23). Distanța corectă dintre centură și inel (F, Fig. 22) poate fi măsurată ca în Fig. 16. Această reglare favorizează, de asemenea, distribuirea corectă a greutateii pentru a obține o bună echilibrare a motocoasei.</li> </ol> <p><b>⚠ ATENȚIE!</b> – În cazul utilizării lamelor pentru lemn (22-60-80 dinți), este obligatoriu să se utilizeze hamuri duble <b>dotate cu decuplare rapidă</b>.</p>	



24



25

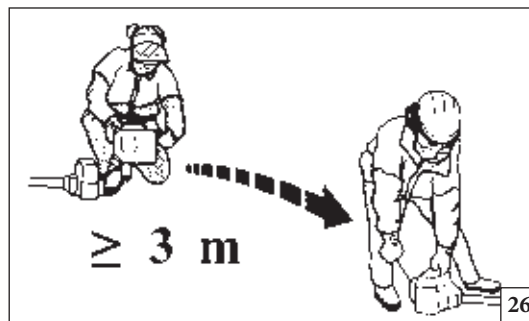

26

Slovensky

## ŠTARTOVANIE

## PALIVO

**⚠ POZOR: benzín je mimoriadne horľavé palivo. Pri manipulácii s benzínom alebo zmesou palív dávajte veľký pozor. V blízkosti paliva ani vyžinača nefajčte ani sa k nim nepribližujte s otvoreným plameňom (Obr. 24).**

- Aby sa znížilo nebezpečenstvo požiaru a popálenia sa, s palivom zaobchádzajte opatrne. Je veľmi horľavé.
- Palivo premiešajte a naplňte ním nádobu vhodnú na uchovávanie paliva (obr.25).
- Palivo miešajte vonku, mimo dosahu isker alebo plameňov.
- Pred dopĺňaním paliva stroj položte na zem.
- Uzáver palivovej nádrže odskrutkujte pomaly, aby sa uvoľnil tlak a zabránilo sa úniku paliva.
- Po doplnení paliva pevne uzatvorte uzáver. Vibrácie by mohli spôsobiť jeho uvoľnenie a únik paliva.
- Palivo uniknuté z jednotky osušte. Presuňte stroj o približne 3 metre od miesta, kde ste dopĺňali palivo, až potom naštartujte motor (obr.26).
- Nikdy a za žiadnych okolností sa nepokúšajte zapáliť uniknuté palivo.
- Počas manipulácie s palivom ani počas prevádzky stroja nefajčte.
- Palivo skladujte na čerstvom, suchom a dobre vetranom mieste.
- Neskladujte palivo na miestach, kde je suché listie, slama, papier a pod.
- Jednotku a palivo uchovávajte na miestach, kde výpary paliva neprídu do kontaktu s iskrami alebo otvoreným plameňom, ohrievačmi vody a kotlami, elektrickými motormi alebo spínačmi, sporákmi a pod.
- Pokiaľ je motor v chode, neotvárajte uzáver palivovej nádrže.
- Palivo nepoužívajte na čistenie.
- Dávajte pozor, aby ste si palivom nezašpinili odev.

Slovenščina

## ZAGON

## GORIVO

**⚠ POZOR: Bencin je močno vnetljivo gorivo. Pri rokovanju z bencinom ali mešanico goriva bodite izredno previdni. Ne kadite in ne približujte se uplinjaču oziroma stroju z odprtim plamenom ali ognjem (slika 24).**

- Za zmanjšanje tveganja požara in opeklin vselej ravnajte z gorivom z vso potrebno previdnostjo. Gorivo je izredno močno vnetljivo.
- Gorivo mešajte in shranjujte v posodi, ki je odobrena za točenje goriva (slika 25).
- Gorivo mešajte na prostem, na mestu, kjer ni nevarnosti isker ali plamenov.
- Postavite pršilnik na tla, ugasnite motor in počakajte, da se ohladi, preden začnete nalivati gorivo.
- Pokrovček goriva odpirajte počasi, tako da se nadtlak sprosti in da se prepreči uhajanje goriva.
- Po končanem dolivanju goriva dobro privijte pokrovček posode za gorivo. Tresljaji lahko povzročijo odvitje pokrovčka in uhajanje goriva.
- Obrišite gorivo, ki je izteklo iz stroja. Preden začnete zaganjati motor, premaknite pršilnik za 3 metre proč od mesta, na katerem ste nalivali gorivo (slika 26).
- Nikdar in v nobenem primeru ne poskušajte prižgati izteklega goriva.
- Pri točenju goriva in med delovanjem stroja ne kadite.
- Shranjujte gorivo na hladnem, suhem in dobro zračenem mestu.
- Ne shranjujte goriva na krajih, kjer je suho listje, slama, papir itd.
- Shranjujte pršilnik in gorivo na takšnih mestih, kjer hlapi goriva ne morejo priti v stik z iskrami ali odprtim plamenom, kotlom centralne kurjave, elektromotorji ali električnimi stikali, pečmi itd.
- Medtem ko motor teče, ne snemajte pokrovčka s posode za gorivo.
- Ne uporabljajte goriva kot čistilnega sredstva.
- Pazite, da goriva ne polijete po svojih oblačilih.

Svenska

## START

## BRÄNSLE

**⚠ VARNING: bensin är ett extremt lättantändligt bränsle. Använd yttersta försiktighet när du hanterar bensin eller en bränsleblandning. Rök inte och för inte eld eller lågor i närheten av bränslet eller maskinen (Fig. 24).**

- För att minska risken för eldsvårda och att bränna sig, hantera bränslet med omsorg. Det är mycket lättantändligt.
- Skaka och fyll bränslet i en behållare som är godkänd för bränslet (Fig.25).
- Blanda bränslet utomhus där det inte finns några gnistor eller lågor.
- Placera den på marken, stäng av motorn och låt den kylas av innan du tankar.
- Lossa tanklocket försiktigt för att släppa ut trycket och undvika bränslespill.
- Skruva åt tanklocket ordentligt efter tankningen. Vibrationerna kan orsaka att tanklocket lossnar och att bränsle läcker ut.
- Torka upp bränslet som har läckt ut från enheten. Flytta maskinen 3 meter från tankningsplatsen innan du startar motorn (Fig.26).
- Försök under inga omständigheter att bränna upp bränsle som har läckt ut.
- Rök inte under hanteringen av bränslet eller under funktionen av maskinen.
- Lagra bränslet på en sval, torr och väl ventilerad plats.
- Lagra inte bränslet på platser mer torra blad, halm, papper etc.
- Förvara enheten och bränslet på platser där bränsleångorna inte kommer i kontakt med gnistor eller öppen eld, vattenkokare för uppvärmning, elektriska motorer eller brytare, ugnar, etc.
- Ta inte av tanklocket när motorn är igång.
- Använd inte bränsle för rengöringsändamål.
- Se till att inte spilla bränsle på dina kläder.

--	--	--	--

Hrvatski	Română	
<b>POKRETANJE</b>	<b>PORNIREA</b>	
<p><b>GORIVO</b></p> <p><b>⚠ PAŽNJA: benzin je krajnje zapaljivo gorivo. Budite krajnje oprezni prilikom rukovanja benzinom ili mješavinom goriva. Nemojte pušiti niti približavati vatru ili plamen gorivu ni stroju (sl. 24).</b></p> <ul style="list-style-type: none"> <li>· Kako biste smanjili opasnost od izbijanja požara ili od zadobivanja opekline, gorivom rukujte pažljivo. Ono je vrlo zapaljivo.</li> <li>· Protresite i stavite gorivo u posudu namijenjenu za njegovo držanje (sl.25).</li> <li>· Promiješajte gorivo na otvorenom, gdje nema iskri ili plamena.</li> <li>· Namjestite na tlo, zaustavite motor i ostavite da se ohladi prije nego što ćete nadoliti gorivo.</li> <li>· Polako odvijte poklopac za gorivo kako bi se otpustio unutrašnji tlak i da biste izbjegli istjecanje goriva.</li> <li>· Poslije nalijevanja, čvrsto pritegnite poklopac goriva. Trešnja može biti uzrokom odvijanja poklopca te istjecanja goriva.</li> <li>· Posušite gorivo koje je isteklo iz uređaja. Prije pokretanja motora, stroj premjestite na 3 metra udaljenosti od mjesta na kojem ste nalijevali gorivo (sl.26).</li> <li>· Nemojte nikada i ni u kojim uvjetima pokušavati zapaliti gorivo koje je isteklo.</li> <li>· Nemojte pušiti za vrijeme rukovanja gorivom ili dok stroj radi.</li> <li>· Gorivo skladištite na svježem, suhom i dobro prozračenom mjestu.</li> <li>· Nemojte skladištiti gorivo na mjestima gdje ima suhog lišća, slame, papira, itd.</li> <li>· Uređaj i gorivo pohranjujte na mjestima gdje isparenja goriva neće moći doći u doticaj s iskrama ili otvorenim plamenom, grijačima vode za grijanje, električnim motorima ili prekidačima, pećnicama, itd.</li> <li>· Dok je motor u pogonu, nemojte skidati poklopac sa spremnika goriva.</li> <li>· Ne koristite gorivo kao sredstvo za čišćenje.</li> <li>· Pazite da ne prolijete gorivo po vlastitoj odjeći.</li> </ul>	<p><b>CARBURANTUL</b></p> <p><b>⚠ ATENȚIE: benzina este un carburant extrem de inflamabil. Aveți foarte mare grijă când manipulați benzina sau un amestec de combustibili. Nu fumați și nu aduceți foc sau flăcări în apropierea carburantului sau a aparatului (Fig. 24).</b></p> <ul style="list-style-type: none"> <li>· Pentru a reduce riscul de incendiu și de arsuri, manipulați cu grijă carburantul. Este foarte inflamabil.</li> <li>· Agitați și puneți combustibilul într-un recipient aprobat pentru carburant (Fig. 25).</li> <li>· Amestecați combustibilul în aer liber, într-un loc unde nu sunt scântei sau flăcări.</li> <li>· Puneți aparatul pe sol, opriți motorul și lăsați-l să se răcească înainte de a efectua alimentarea.</li> <li>· Desfaceți încet bușonul de carburant, pentru a elibera presiunea și pentru a evita ieșirea carburantului.</li> <li>· Strângeți bine bușonul de carburant după alimentare. Vibrațiile pot cauza o slăbire a bușonului și ieșirea carburantului.</li> <li>· Ștergeți combustibilul care a dat pe dinafară din aparat. Deplasați aparatul la 3 metri distanță față de locul în care s-a efectuat alimentarea, înainte de a porni motorul (Fig. 26).</li> <li>· Nu încercați niciodată să ardeți combustibilul care a dat pe dinafară, în nicio împrejurare.</li> <li>· Nu fumați în timp ce manipulați combustibilul sau în timpul funcționării aparatului.</li> <li>· Păstrați carburantul într-un loc răcoros, uscat și bine aerisit.</li> <li>· Nu păstrați combustibilul în locuri cu frunze uscate, paie, hârtie etc.</li> <li>· Păstrați aparatul și carburantul în locuri în care vaporii de carburant nu vin în contact cu scântei sau flăcări libere, cu boilere de apă pentru încălzire, cu motoare electrice sau întrerupătoare, cuptoare etc.</li> <li>· Nu scoateți bușonul rezervorului când motorul este în funcțiune.</li> <li>· Nu folosiți combustibil pentru operațiunile de curățare.</li> <li>· Aveți grijă să nu vărsați carburant pe hainele dv.</li> </ul>	



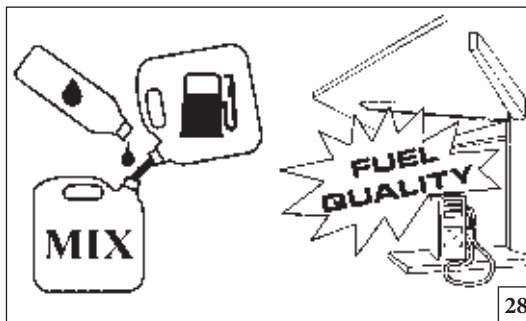

BENZÍN - BENCIN BENSIN - BENZIN BENZINÄ - BENSIN	OLEJ - OLJE - OLJA ULJE - ULEI - OLJE			
	2%-50 : 1		4%-25 : 1	
l	l	(cm <sup>3</sup> )	l	(cm <sup>3</sup> )
1	0,02	(20)	0,04	(40)
5	0,10	(100)	0,20	(200)
10	0,20	(200)	0,40	(400)
15	0,30	(300)	0,60	(600)
20	0,40	(400)	0,80	(800)
25	0,50	(500)	1,00	(1000)



Slovensky  
**ŠTARTOVANIE**

Slovenščina  
**ZAGON**

Svenska  
**START**

**PALIVO**

Tento stroj je poháňaný dvojtaktným motorom a vyžaduje prípravu zmesi benzínu a oleja pre 2-taktné motory. Pripravte zmes bezolovnatého benzínu a oleja pre dvojtaktné motory v čistej nádobe, ktorá je vhodná na uchovávanie benzínu (obr.27).

**ODPORÚČANÉ PALIVO:** TENTO MOTOR JE SCHVÁLENÝ NA NAPÁJANIE BEZOLOVNATÝM 89 OKTÁNOVÝM BENZÍNOM PRE MOTOROVÉ VOZIDLÁ ([R + M] / 2) ALEBO S VYŠŠÍM OKTÁNOVÝM ČÍSLOM (Obr.28).

Zmiešajte olej pre dvojtaktné motory s benzínom podľa pokynov na obale.

Odporúčame vám používať olej pre 2-taktné motory EfcO v pomere 2% (1:50), vyvinutý špeciálne pre všetky dvojtaktné motory chladené vzduchom EfcO.

Správne pomery zmesi olej/palivo uvedené v schéme (obr.29) sa vzťahujú na motorový olej EfcO PROSINT 2 a EUROSINT 2 (obr. 30) alebo na rovnocenný kvalitný olej (špecifikácie JASO FD alebo ISO L-EGD). Keď špecifikácie oleja NIE SÚ rovnocenné alebo nie sú známe, použite zmes v pomere 4% (1:25).

**⚠ UPOZORNENIE: NEPOUŽÍVAJTE OLEJ PRE MOTOROVÉ VOZIDLÁ ANI PRE 2-TAKTNÉ LODNÉ MOTORY.**

**⚠ UPOZORNENIE:** nikdy nepoužívajte palivo s percentuálnym podielom alkoholu vyšším ako 10%; smie sa použiť gasohol s percentuálnym podielom až do 10% alebo palivo E10.

**⚠ UPOZORNENIE:**

- Kupujte iba také množstvo paliva, ktoré spotrebujete; nekupujte viac, ako spotrebujete počas jedného alebo dvoch mesiacov;
- Benzín uchovávajte v hermeticky uzavretej nádrži, na čerstvom a suchom mieste.

**Pozn:** olej pre dvojtaktné motory obsahuje stabilizátor paliva, ktorý ostane čerstvý 30 dní. NEMIEŠAJTE väčšie množstvá zmesi ako použijete počas 30 dní. Odporúča sa olej pre 2-taktné motory obsahujúci stabilizátor paliva (Emak ADDITIX 2000 - kód art. 001000972 - obr.31).

**DOPLŇANIE PALIVA (Obr.33)**

Pred doplnením zmesi bandaskou potraсте (obr.32).

**POGONSKO GORIVO**

Stroj poganja dvotaktni motor, ki kot gorivo uporablja mešanico bencina in olja za 2-taktno motorje. Zmešajte neosvinčeni bencin in olje za dvotaktno motorje v čisti posodi, ki je odobrena za točenje bencina (slika 27).

**PRIPOROČENO GORIVO:** MOTOR JE ATESTIRAN ZA DELOVANJE Z NEOSVINČENIM BENCINOM ZA POGON MOTORNH VOZIL, KATEREGA OKTANSKO ŠTEVILO JE 89 ([R + M] / 2) ALI VEČ (slika 28).

Olje za 2-taktno motorje zmešajte z bencinom po navodilih na njegovi embalaži.

Priporočamo vam uporabo olja za 2-taktno motorje EfcO v razmerju 2% (1:50), ki je izdelano posebej za dvotaktno motorje z zračnim hlajenjem EfcO.

Pravilno razmerje olja/goriva, navedeno v tabeli (slika 29), velja v primeru uporabe olja za dvotaktno motorje EfcO PROSINT 2 ali EUROSINT 2 (slika 30) ali enakovrednega visokokakovostnega olja (po karakteristikah standarda JASO FD oziroma ISO L-EGD). Kadar karakteristike olja NISO enakovredne ali niso znane, pripravite mešanico olja in goriva v razmerju 4% (1:25).

**⚠ OPOZORILO: NE UPORABLJAJTE OLJA ZA MOTORNA VOZILA OZIROMA OLJA ZA 2-TAKTNE IZVENKRMNE MOTORJE.**

**⚠ OPOZORILO:** nikdar ne uporabite goriva, v katerem je količina alkohola večja od 10%; dovoljena je uporaba gasohola z vsebnostjo alkohola do 10% ali goriva E10.

**⚠ OPOZORILO:**

- Kupite samo toliko goriva, kolikor ga potrebujete za svojo uporabo; ne kupite ga več, kot ga boste porabili v enem ali dveh mesecih;
- Bencin shranjujte v hermetično zaprti posodi, na hladnem in suhem mestu.

**OPOMBA:** olje za dvotaktno motorje vsebuje stabilizator goriva in ostane sveže 30 dni. NE zmešajte več goriva, kolikor ga boste porabili v obdobju 30 dni. Priporočamo vam uporabo olja za 2-taktno motorje, ki vsebuje stabilizator goriva (Emak ADDITIX 2000 - kat. št. 001000972 - slika 31).

**POLNJENJE REZERVOARJA (slika 33)**

Preden nalijete gorivo v rezervoar, pretresite ročko z mešanico (slika 32).

**BRÄNSLE**

Denna produkt drivs med en 2-taktsmotor och kräver en förblandning av bensin och olja för 2-taktsmotorer. Förblanda blyfri bensin och olja för tvåtaktsmotorer i ren behållare godkänd för bensin (Fig.27).

**REKOMMENDERAT BRÄNSLE:** DENNA MOTOR HAR CERTIFIERATS FÖR ATT FUNGERA MED BLYFRI FORDONSBENSIN MED ETT OKTANTAL 89 ([R + M]/2) ELLER MED ETT HÖGRE OKTANTAL (Fig.28).

Blanda motorolja för 2-taktsmotorer med bensinen genom att följa anvisningarna på förpackningen.

Du rekommenderas att använda olja för 2-taktsmotorer EfcO 2 % (1:50) speciellt formulerad för alla luftkylda tvåtaktsmotorer EfcO.

De korrekta proportionerna olja/bensin visade i nedanstående tabell (Fig.29) är lämpliga om man använder motorolja EfcO PROSINT 2 och EUROSINT 2 (Fig.30) eller en likvärdig motorolja av hög kvalitet (specifikationer JASO FD eller specifikationer ISO L-EGD).

När oljespecifikationerna INTE är likvärdiga eller inte är kända, använd ett 4 % (1:25) blandningsförhållande.

**⚠ FÖRSIKTIGHET: ANVÄND INTE FORDONSOLJA ELLER OLJA FÖR 2-TAKTS UTOMBORDSMOTORER.**

**⚠ FÖRSIKTIGHET:** använd inte bensin med en alkoholprocent högre än 10 %; etanolbensin med en alkoholprocent på upp till 10 % eller bensin E10 är godtagbara.

**⚠ FÖRSIKTIGHET:**

- Köp enbart bensinmängden som är nödvändig för din förbrukning; köp inte mer än vad du använder under en eller två månader;
- Förvara bensinen i en hermetiskt tillsluten behållare på en torr och kall plats.

**OBS:** olja för tvåtaktsmotorer innehåller bränslestabilisator och håller sig färsk i 30 dagar. Blanda INTE större mängder än vad som används under en period på 30 dagar. Vi rekommenderar en 2-taktsmotorolja som innehåller bränslestabilisator (Emak ADDITIX 2000 - kod. Art. 001000972 - Fig.31).

**PÅFYLLNING (Fig.33)**

Skaka bränslebehållaren innan du fyller på bränsle (Fig.32).



31



32



33

Hrvatski

## POKRETANJE

## GORIVO

Ovaj se uređaj pokreće pomoću dvotaktnog motora i koristi pripremljenu mješavinu benzina i ulja za dvotaktne motore. Pripremite mješavinu bezolovnog benzina i ulja za dvotaktne motore u čistoj posudi namijenjenoj držanju benzina (sl.27).

**PREPORUČUJE SE GORIVO: OVAJ JE MOTOR CERTIFICIRAN ZA RAD S BEZOLOVNIM BENZINOM OD 89 OKTANA ZA AUTOMOBILE ([R + M] / 2) ILI S VIŠIM OKTANSKIM BROJEM (sl.28).**

Shodno uputama na ambalaži, promiješajte ulje za dvotaktne motore s benzinom.

Savjetujemo vam da rabite ulje za dvotaktne motore Efco s 2% (1:50), koje je specijalno pripravljeno za sve dvotaktne motore Efco hladene zrakom.

Ispравни omjeri ulja i goriva naznačeni u pregledu (sl.29) pogodni su kod uporabe motornog ulja Efco **PROSINT 2** i **EUROSINT 2** (sl.30) ili drugog istovrijednog, visoko kvalitetnog motornog ulja (**po specifikacijama JASO FD ili ISO L-EGD**). Kada specifikacije ulja NISU istovrijedne ili su nepoznate, koristite omjer mješavine ulja i goriva od 4% (1:25).

**⚠ OPREZ: NE RABITE ULJE ZA MOTORNA VOZILA, NITI ULJE ZA VANBRODSKE DVOTAKTNE MOTORE.**

**⚠ OPREZ: nemojte nikad koristiti gorivo s postotkom alkohola većim od 10%; gasohol s postotkom alkohola do 10% ili gorivo E10 su prihvatljivi.**

**⚠ OPREZ:**

- Kupujte isključivo količine goriva koje odgovaraju vašoj potrošnji; ne kupujte ga više od količine koju ćete potrošiti za jedan ili dva mjeseca;
- pohranjajte benzin u hermetički zatvorenoj posudi, na svježem i suhom mjestu.

**NAPOMENA:** ulje za dvotaktne motore sadrži stabilizator za gorivo, tako da ostaje svjež 30 dana. NE pravite mješavine goriva za periode dulje od 30 dana. Savjetujemo ulje za dvotaktne motore koje sadrži stabilizator za gorivo (**Emak ADDITIX 2000 - šif. pr. 001000972 - sl.31**).

**NALIJEVANJE GORIVA (sl.33)**

Promiješajte gorivo u kanti prije nego što ga ulijete u spremnik (Slika 32).

Română

## PORNIREA

## CARBURANTUL

Acest produs este acționat de un motor în 2 timpi și necesită preamestecarea benzinei și a uleiului pentru motoare în 2 timpi. Preamestecați benzină fără plumb și ulei pentru motoare în doi timpi într-un recipient curat, omologat pentru benzină (Fig. 27).

**CARBURANT RECOMANDAT: ACEST MOTOR ESTE CERTIFICAT PENTRU A FUNCȚIONA CU BENZINĂ FĂRĂ PLUMB, PENTRU AUTOMOBILE, CU CIFRA OCTANICĂ 89 ([R + M] / 2) SAU CU O CIFRĂ OCTANICĂ MAI MARE (FIG. 28).**

Amestecați uleiul pentru motoare în 2 timpi cu benzina, conform instrucțiunilor de pe ambalaj.

Vă recomandăm să utilizați ulei pentru motoare în 2 timpi Efco la 2% (1:50), formulat în mod special pentru toate motoarele în doi timpi răcite cu aer Efco.

Proporțiile corecte de ulei/carburant indicate în prospect (Fig. 29) sunt adecvate când se folosește ulei pentru motoare Efco **PROSINT 2** și **EUROSINT 2** (Fig. 30) sau un ulei de motoare echivalent, cu o calitate ridicată (**specificații JASO FD sau ISO L-EGD**). Când specificațiile uleiului NŪ sunt echivalente sau nu sunt cunoscute, utilizați un raport de amestecare ulei/carburant de 4% (1:25).

**⚠ AVERTIZARE: NU FOLOSIȚI ULEI PENTRU AUTOVEHICULE SAU PENTRU MOTOARE OUTBOARD ÎN 2 TIMPI.**

**⚠ AVERTIZARE: nu folosiți niciodată un carburant cu un procent de alcool mai mare de 10%; se poate folosi gazohol cu un procent de alcool de până la 10% sau carburant E10.**

**⚠ AVERTIZARE:**

- Cumpărați doar cantitatea de carburant necesară în funcție de consumul dv.; nu cumpărați mai mult decât ceea ce veți folosi în una sau două luni;
- Păstrați benzina într-un recipient închis ermetic, într-un loc răcoros și uscat.

**NOTĂ:** uleiul pentru motoare în doi timpi conține stabilizator pentru carburant și rămâne proaspăt timp de 30 de zile. NU amestecați cantități mai mari decât cele pe care le veți folosi într-un interval de 30 de zile. Se recomandă uleiul pentru motoare în 2 timpi care conține stabilizator pentru carburant (**Emak ADDITIX 2000 - cod art. 001000972 - Fig. 31**).

**ALIMENTAREA (Fig. 33)**

Agitați canistra cu amestec înainte de a efectua alimentarea (Fig. 32).



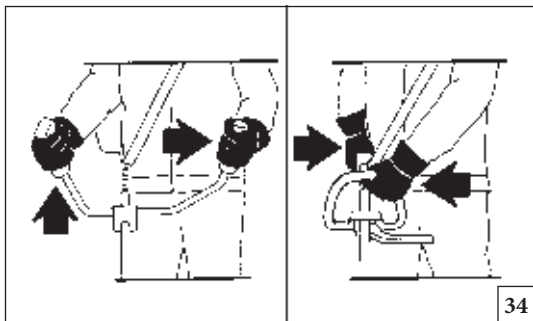

34

Slovensky

## ŠTARTOVANIE

**⚠** Pred naštartovaním motora sa ubezpečte, či sa kotúč voľne točí a či nie je v kontakte s cudzími predmetmi.

**⚠** Pri minimálnych otáčkach sa rezacie zariadenie nesmie otáčať. V opačnom prípade kontaktujte Autorizovaného Servisného Strediska, aby vykonala kontrolu a odstránenie problému.

**⚠** POZOR: Krovinorez držte pevne oboma rukami (Obr.34). Vždy stojte tak, aby bolo vaše telo vľavo od stroja. Nikdy stroj nedržte prekriženými rukami. Tieto pokyny musia dodržiavať aj laváci.

Udržiavajte správny pracovný postoj.

**⚠** Vystavenie sa vibráciám môže spôsobiť poranenia osôb, ktoré trpia problémami s obehom krvi alebo majú problémy nervového pôvodu. Ak spozorujete príznaky ako stĺpnutie, strata citlivosti, zníženie normálnej sily alebo zmeny farby pokožky, obráťte sa na svojho lekára. Tieto príznaky sa zvyčajne prejavujú na prstoch, rukách a zápästiach.

Pred naštartovaním motora skontrolujte, či sa plynová páčka voľne pohybuje.

Slovenščina

## ZAGON

**⚠** Pred zagonom motorja se prepričajte, da se rezilo prosto giblje in ni v stiku s tujimi telesi.

**⚠** Ko teče motor v prostem teku, se rezilo ne sme vrteti. V nasprotnem primeru stika pooblaščenim Servisni Center, da izvede pregled in odpravite težavo.

**⚠** OPOZORILO: Obrezovalnik grmičevja držite trdno z obema rokama (Slika 34). Vedno poskrbite, da je vaše telo na levi strani cevi. Nikoli ne držite naprave tako, da bi imeli roke prekrižane. Tudi levičarji morajo upoštevati ta navodila.

Poskrbite za ustrezen položaj pri rezanju.

**⚠** Izpostavljenost tresljajem lahko povzroči poškodbe osebam, ki imajo težave s krvnim obtokom ali živčevjem. Če opazite določene simptome, na primer odrevenelost, pomanjkanje občutljivosti, upad normalne moči ali spremembo v barvi kože, se obrnite po zdravniško pomoč. Ti znaki se ponavadi pojavijo na prstih, dlaneh ali v zapestjih.

Pred zagonom motorja se prepričajte, da se ročica plina prosto giblje.

Svenska

## START

**⚠** Kontrollera att skivan snurrar obehindrat och att den inte har kontakt med något föremål innan du startar motorn.

**⚠** När motorn går på lägsta varvtal ska skäranordningen inte snurra. Annars kontakta en Auktoriserad Serviceverkstad för att utföra en kontroll och rätta till problemet.

**⚠** WARNING! Håll røjaren i ett fast grepp emd båda händerna (bild 34). Se till att din kropp alltid befinner sig till vänster om röret. Använd aldrig ett korshänt grepp. Vänsterhänta skall också använda dessa instruktioner. Se till att du håller rätt skärningsställning.

**⚠** Exponeringen av vibrationer kan orsaka skador på personer som lider av blodcirkulations- eller nervösa problem. Kontakta läkare om du upplever fysiska symptom som domningar, bristande känslighet, minskning av normal styrka eller förändringar i hudfärgen. Dessa symptom uppträder oftast i fingrarna, händerna eller handlederna.

Kontrollera att gasspaken fungerar obehindrat innan motorn startas.

--	--	--	--

Hrvatski	Română	
<b>POKRETANJE</b>	<b>PORNIREA</b>	
<p><b>⚠</b> Prije pokretanja motora provjerite da okretanje noža bude slobodno i bez dodirivanja vanjskih predmeta.</p> <p><b>⚠</b> Kad je motor na minimumu, rezna oprema se ne smije okretati. Inače kontakt Ovlašteni Servisni Centar da obavlja provjeru i riješili problem.</p> <p><b>⚠</b> PAŽNJA: Držite rezač grmlja čvrsto s obje ruke (sl. 34). Pazite da vaše tijelo uvijek bude s lijeve strane cijevi. Nemojte nikad prekrživati ruke. Ovih se uputa trebaju pridržavati i lijevoruke osobe. Zadržite položaj tijela prikladan za rezanje.</p> <p><b>⚠</b> Izlaganje vibracijama može biti štetno za osobe koje imaju problema s krvotokom ili sa živčanim sustavom. Obratite se liječniku ako se pojave tjelesni simptomi kao što su utrnulost, pomanjkanje osjetljivosti, smanjenje normalne snage ili promjena boje kože. Ti simptomi obično se pojavljuju u prstima, šakama ili zapešćima.</p> <p>Prije pokretanja motora provjerite da kretanje poluge gasa bude nesmetano.</p>	<p><b>⚠</b> Înainte de a porni motorul, verificați ca discul să se rotească liber și să nu fie în contact cu corpuri străine.</p> <p><b>⚠</b> Cu motorul la ralanti, dispozitivul de tăiere nu trebuie să se rotească. În caz contrar, contactați un Centru de Service Autorizat pentru a efectua o verificare și repara problema.</p> <p><b>⚠</b> ATENȚIE: apucați bine motocoasa, cu ambele mâini (Fig. 34). Stați întotdeauna cu corpul în partea stângă a tubului. Nu apucați niciodată cu mâinile încrucișate. Operatorii stângaci trebuie să respecte aceleași instrucțiuni. Adoptați o poziție de tăiere adecvată.</p> <p><b>⚠</b> Expunerea la vibrații poate cauza leziuni persoanelor care suferă din cauza unor probleme de circulație sanguină sau cu probleme ale sistemului nervos. Adresați-vă medicului dacă apar simptome fizice precum amorțeală, lipsa sensibilității, reducerea puterii normale sau variații ale culorii pielii. Aceste simptome apar, de obicei, la degete, mâini sau încheieturi.</p> <p>Înainte de a porni motorul, verificați ca butonul de accelerație să funcționeze liber.</p>	

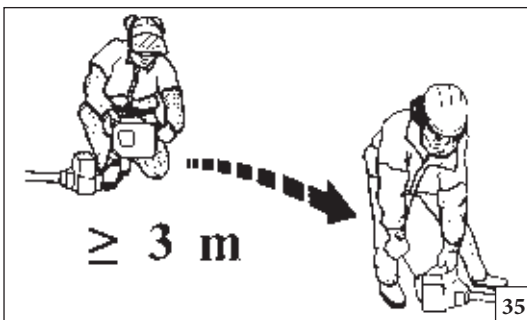

Slovensky	Slovenščina	Svenska
<p style="text-align: center;"><b>ŠTARTOVANIE</b></p>	<p style="text-align: center;"><b>ZAGON</b></p>	<p style="text-align: center;"><b>START</b></p>
<p><b>⚠ POZOR:</b> dodržiavajte bezpečnostné predpisy o manipulácii s palivom. Pred dopĺňaním paliva vždy vypnite motor. Palivo nikdy nedopĺňajte, keď je stroj alebo motor v činnosti a kým sú horúce. Pred naštartovaním motora sa presuňte aspoň o 3 m od miesta, kde ste dopĺňali palivo (obr.35). NEFAJČTE!</p> <ol style="list-style-type: none"> <li>Očistite okolie uzáveru paliva, aby ste predišli znečisteniu nádrže.</li> <li>Uzáver palivovej nádrže uvoľnite pomaly.</li> <li>Opatrne nalejte palivovú zmes do nádrže. Zabráňte rozliatiu.</li> <li>Pred vrátením uzáveru na miesto očistite a skontrolujte tesnenie.</li> <li>Uzáver palivovej nádrže naskrutkujte na miesto, utiahnite. Poutierajte prípadne rozliate palivo.</li> </ol> <p><b>⚠ POZOR:</b> skontrolujte, či nedochádza k úniku paliva a, ak k nim dochádza, pred používaním ich odstráňte. Podľa potreby zavolajte servisné stredisko predajcu.</p> <p><b>Motor je zahľtený</b></p> <ul style="list-style-type: none"> <li>- Prepnite vypínač zapalovania Zap./Vyp. do polohy STOP.</li> <li>- Vsuňte vhodný nástroj pod koncovku sviečky (1, Obr.36).</li> <li>- Vypáčte koncovku sviečky.</li> <li>- Sviečku odskrutkujte a osušte.</li> <li>- Plynovú páčku úplne stlačte.</li> <li>- Potiahnite štartovacie lanko niekoľkokrát, aby sa vyčistila spalovacia komora.</li> <li>- Upevnite sviečku späť a zapojte koncovku sviečky, zatlačte koncovku <b>pevne</b> – zmontujte ostatné časti.</li> <li>- Prepnite vypínač zapalovania Zap./Vyp. do štartovacej polohy START/I.</li> <li>- Páčku sýtiča nastavte do OTVORENEJ polohy – aj keď je motor studený.</li> <li>- Teraz naštartujte motor.</li> </ul>	<p><b>⚠ POZOR:</b> pri rokovanju z gorivom upoštevajte varnostne napotke. Pred polnjenjem goriva vselej ugasnite motor. Nikdar ne dolivajte goriva, kadar motor teče ali kadar je vroč. Pred zagonom motorja se premaknite vsaj 3 m od mesta, na katerem ste natočili gorivo (slika 35). NE KADITE!</p> <ol style="list-style-type: none"> <li>Očistite površino okoli pokrovčka za gorivo, da preprečite morebitno onesaženje goriva.</li> <li>Pokrovček za gorivo odvijajte počasi.</li> <li>Previdno natočite mešanico goriva v posodo za gorivo. Pazite, da goriva ne polijete.</li> <li>Preden znova privijete pokrovček za gorivo, očistite in pregledajte tesnilo.</li> <li>Nato takoj privijte pokrovček za gorivo in ga pritegnite z roko. Odstranite morebitne ostanke razlitega goriva.</li> </ol> <p><b>⚠ POZOR:</b> preverite, ali morda kje pušča gorivo, in v takšnem primeru pred začetkom odpravite vzrok puščanja. Po potrebi se obrnite na servisno službo podjetja, kjer ste kupili stroj.</p> <p><b>Motor je poplavljen</b></p> <ul style="list-style-type: none"> <li>- Stikalo za vklop premaknite v izklopljen položaj “STOP”.</li> <li>- Vstavite ustrezno orodje v kapo vžigalne svečke (1, Slika 36).</li> <li>- Odstranite kapo vžigalne svečke.</li> <li>- Odvijte in posušite vžigalno svečko.</li> <li>- Na široko odprite dušilno loputo.</li> <li>- Večkrat potegnite vrstico zaganjalnika, da očistite izgorevalno komoro.</li> <li>- Ponovno namestite vžigalno svečko in priključite kapo vžigalne svečke; <b>močno</b> jo pritrsnite navzdol – ponovno sestavite ostale dele.</li> <li>- Stikalo za vklop prestavite v START/I, to je položaj za vklop.</li> <li>- Ročico naprave za hladni zagon prestavite v odprti položaj (“OPEN”) – tudi če je motor hladen.</li> <li>- Zaženite motor.</li> </ul>	<p><b>⚠ WARNING:</b> följ säkerhetsanvisningarna för hantering av bränsle. Stäng alltid av motorn innan du tankar. Fyll aldrig på bränsle i en maskin med motor igång eller varm motor. Flytta dig minst 3 meter ifrån platsen där bränslepåfyllningen har utförts innan du startar motorn (fig.35). RÖK INTE!</p> <ol style="list-style-type: none"> <li>Rengör ytan runt tanklocket för att undvika föroreningar.</li> <li>Lossa tanklocket försiktigt.</li> <li>Fyll försiktigt i bränsleblandningen i tanken. Undvik spill.</li> <li>Innan du sätter på tanklocket, rengör och kontrollera tätningen.</li> <li>Sätt omgående tillbaka tanklocket och skruva åt det för hand. Avlägsna eventuella bränslespill.</li> </ol> <p><b>⚠ WARNING:</b> kontrollera om det finns bränsleläckage och om så är fallet avlägsna dem för användningen. Om nödvändigt, kontakta återförsäljarens kundservice.</p> <p><b>Motorn är flödad</b></p> <ul style="list-style-type: none"> <li>- Ställ kontakten on/off på STOP.</li> <li>- För in lampligt verktyg i tändstiftshylsan (1, bild 36).</li> <li>- Lossa tändstiftshylsan.</li> <li>- Skruva av och torka tändstiftet.</li> <li>- Sätt på fullgas.</li> <li>- Dra startlinna flera gånger för att rensa brännkammaren.</li> <li>- Sätt tillbaka tändstiftet och anslut tändstiftshylsan, tryck den nedåt <b>med kraft</b> – montera de övriga delarna.</li> <li>- Ställ kontakten on/off på START/I, startläge.</li> <li>- Ställ chokereglaget på OPEN – även om motorn är kall.</li> <li>- Starta nu motorn.</li> </ul>

--	--	--	--

Hrvatski	Română
<b>POKRETANJE</b>	<b>PORNIREA</b>
<p><b>⚠ PAŽNJA:</b> pri rukovanju gorivom pridržavajte se sigurnosnih naputaka. Prije dolijevanja goriva, uvijek ugasite motor. Nemojte nikad dolijevati gorivo u stroj dok motor radi ili je topao. Prije pokretanja motora, premjestite se barem 3 m od mjesta na kome ste nalijevali gorivo (sl. 35). <b>NEMOJTE PUŠITI!</b></p> <ol style="list-style-type: none"> <li>Očistite površinu oko poklopca za gorivo kako biste izbjegli njegovo zagađivanje.</li> <li>Polako odvijte poklopac za gorivo.</li> <li>Pažljivo ulijte mješavinu goriva u spremnik. Pazite da se ne prolje.</li> <li>Prije vraćanja poklopca na mjesto, očistite i provjerite brtvu.</li> <li>Odmah vratite poklopac goriva na mjesto i ručno ga pritegnite. Uklonite gorivo koje se eventualno izlilo.</li> </ol> <p><b>⚠ PAŽNJA:</b> provjerite da nema istjecanja goriva, a ukoliko do njih dođe, uklonite ih prije uporabe. Ukoliko se ukaže potrebnim, stupite u vezu sa službom tehničke pomoći vašega prodavača.</p> <p><b>Motor je preplavljen</b></p> <ul style="list-style-type: none"> <li>- Namjestite prekidač uključeno/isključeno na <b>STOP</b>.</li> <li>- Uvucite prikladni alat u sjedište svječice (<b>1, sl. 36</b>).</li> <li>- Sustavom poluge podignite sjedište svječice.</li> <li>- Odvijte i osušite svječicu.</li> <li>- Širom otvorite upusni priklopac.</li> <li>- Povucite konop startera nekoliko puta da bi se komora za sagorijevanje očistila.</li> <li>- Ponovno namjestite svječicu i spojite njeno sjedište, pritisnite ga <b>čvrsto</b> prema dole i sklopite druge dijelove.</li> <li>- Namjestite prekidač uključeno/isključeno na <b>START/I</b>- položaj za pokretanje.</li> <li>- Namjestite čok na položaj <b>OTVORENO</b> - iako je motor hladan.</li> <li>- Sad pokrenite motor.</li> </ul>	<p><b>⚠ ATENȚIE:</b> respectați instrucțiunile de siguranță referitoare la mânărea carburantului. Opriți întotdeauna motorul înainte de a alimenta. Nu adăugați niciodată carburant într-un aparat care are motorul în funcțiune sau cald. Deplasați-vă la cel puțin 3 m față de locul în care s-a efectuat alimentarea, înainte de a porni motorul (fig. 35). <b>NU FUMAȚI!</b></p> <ol style="list-style-type: none"> <li>Curățați suprafața din jurul bușonului de carburant, pentru a evita contaminarea.</li> <li>Desfaceți încet bușonul de carburant.</li> <li>Turnați cu atenție amestecul de carburant în rezervor. Evitați să vărsați pe dinafară.</li> <li>Înainte de a pune la loc bușonul de carburant, curățați și controlați garnitura.</li> <li>Puneți imediat la loc bușonul de carburant, strângându-l cu mâna. Ștergeți eventualul carburant revărsat.</li> </ol> <p><b>⚠ ATENȚIE:</b> controlați să nu existe pierderi de carburant și, dacă există, eliminați-le înainte de utilizare. Dacă este necesar, contactați serviciul de asistență al dealerului dv.</p> <p><b>Motor înecat</b></p> <ul style="list-style-type: none"> <li>- Poziționați întrerupătorul de masă pe <b>STOP</b>.</li> <li>- Aplicați un instrument adecvat pe căpăcelul bujiei (<b>1, Fig. 36</b>).</li> <li>- Ridicați căpăcelul bujiei.</li> <li>- Deșurubați și uscați bujia.</li> <li>- Deschideți complet robinetul.</li> <li>- Trageți de șnurul de pornire de câteva ori, pentru a goli camera de ardere.</li> <li>- Puneți la loc bujia și aplicați căpăcelul, apăsându-l cu fermitate.</li> <li>- Puneți întrerupătorul de funcționare pe <b>START/I</b>, poziția de pornire.</li> <li>- Aduceți maneta de șoc pe poziția <b>OPEN</b>, chiar dacă motorul e rece.</li> <li>- Porniți motorul.</li> </ul>



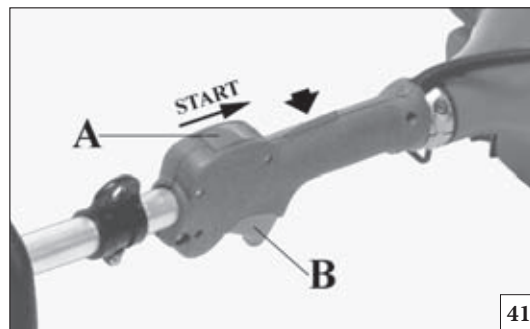
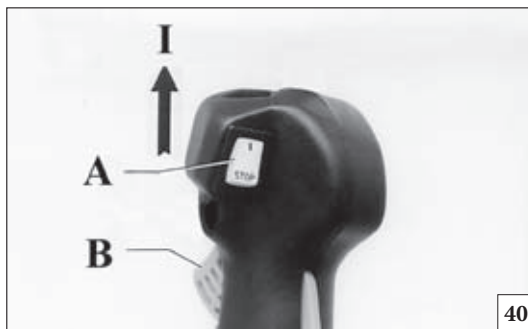
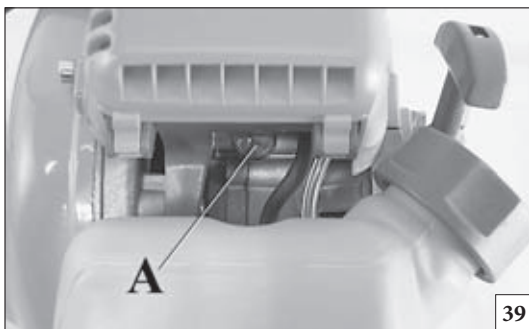

Slovensky	Slovenščina	Svenska
<p style="text-align: center;"><b>ŠTARTOVANIE</b></p>	<p style="text-align: center;"><b>ZAGON</b></p>	<p style="text-align: center;"><b>START</b></p>
<p><b>ŠTARTOVANIE MOTORA</b> Nasajte do karburátora palivo opakovaným stlačením pumpičky (A, Obr. 39). Vypínač zapalovania (A, Obr. 40-41) dajte do polohy „I“ alebo „ŠTART“. Páčku sýtiča (D, Obr. 43) dajte do polohy “CLOSE”. Krovinorez položte na zem do stabilnej polohy. Skontrolujte, či je kotúč voľný. Pevne držte krovinorez za kryt motora, pomaly zatiahnite za lanko štartéra, až narazíte na odpor (Obr. 44). Potom niekoľkokrát prudko zatiahnite do prvého naskočenia motora. <b>Počakajte cca 5 ÷10 sekúnd</b> a potom stlačte plynovú páčku (B, Obr. 40-41), čím sa automaticky vráti páčka sýtiča (D, Obr. 42) do pôvodnej polohy „OPEN“.</p> <p><b>⚠ UPOZORNENIE:</b> Pri štartovaní teplého motora nepoužívajte sýtič.</p> <p><b>ZÁBEH MOTORA</b> Motor dosiahne svoj maximálny výkon po 5-8 hodinách práce. Počas zábehu nenechajte motor bežať na voľnobehu na maximálne otáčky, aby ste predišli zbytočnému namáhaniu.</p> <p><b>⚠ UPOZORNENIE!</b> - Počas zábehu nenastavujte karburátor, aby ste dosiahli zvýšenie výkonu, mohli by ste tak spôsobiť poškodenie motora.</p> <p><b>POZN:</b> Je normálne, že nový motor počas prvého použitia dymí.</p>	<p><b>ZAGON MOTORJA</b> S pritiskanjem vbrizgalke goriva (A, slika 39) napolnite vplinjač. Stikalo za vklop/izklop (A, slika 40-41) pomaknite v položaj "I" - "START". Ročico čoka (D, slika 43) pomaknite v položaj CLOSE. Motorno koso položite v stabilen položaj na tla. Prepričajte se, da se rezilo lahko prosto vrti. Motorno koso pritisnite ob tla in počasi povlecite zagonsko vrv, dokler ne začutite odpora (slika 44). Potem jo večkrat zapored hitro potegnite, dokler ne poženete motorja. Ko motor vžge, <b>počakajte 5 ÷10 sekund</b> in potem povlecite ročico za plin (B, sliki 40-41). Ročica čoka (D, slika 42) se bo samodejno vrnila v izhodiščni položaj “OPEN”.</p> <p><b>⚠ OPOZORILO:</b> Za ponoven zagon toplega motorja čoka ne uporabljajte.</p> <p><b>VPSELJAVANJE MOTORJA</b> Motor doseže svojo polno moč po 5 - 8 urah delovanja. V tem obdobju ne pustite, da bi motor deloval s polnimi obrati brez obremenitve. Tako preprečite pretirano delovno obremenitev.</p> <p><b>⚠ OPOZORILO!</b> - V času vpeljavanja ne spreminjajte nastavitve uplinjača, da bi dobili dodatno moč; tako lahko motor poškodujete.</p> <p><b>OPOMBA:</b> Povsem normalno je, da nov motor pri prvi uporabi in tudi še kasneje oddaja dim.</p>	<p><b>START AV MOTORN</b> Fyll förgasaren genom att trycka på bränslepumpen flera gånger (A, Fig. 39). Skjut på/avknappen (A, Fig. 40-41) till läge "I" eller "START". Ställ startspaken (D, Fig. 43) i läge "CLOSE". Lagg ner trimmern på marken så att den ligger stabilt. Kontrollera att skivan kan rotera obehindrat. Håll trimmern i ett stadigt grepp så att den ligger stilla och dra långsamt i startsnöret tills du känner av motstånd (Fig. 44). Dra sedan kraftigt i snöret ett par gånger tills maskinen startar. <b>Vänta cirka 5÷10 sekunder</b> och dra sedan i gasspaken (B, Fig. 40-41) så att startspaken (D, Fig. 42) automatiskt återgår till originalläget "OPEN".</p> <p><b>⚠ VARNING:</b> Använd inte startspaken när motorn redan är varm.</p> <p><b>INKÖRNING AV MOTORN</b> Motorn uppnår maximal effekt efter 5-8 timmars arbete. Låt inte motorn gå på maximalt tomgångsvarvtal under inkörningsperioden. Det kan bli för stor belastning på motorn.</p> <p><b>⚠ VARNING!</b> Justera inte förgasningen för att öka effekten under inkörningsperioden. Det kan bli skador på motorn.</p> <p><b>OBS:</b> Det är normalt att en ny motor avger rök under och efter den första användningen.</p>



43



44

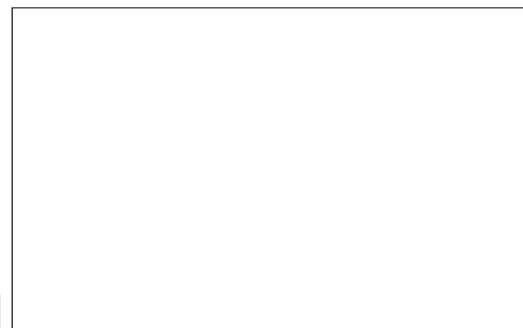

Hrvatski

Română

### STAVLJANJE U POGON

### PORNIREA

#### POKRETANJE MOTORA

Napunite rasplinjač pritiskajući više puta kuglicu (A, sl. 39). Stavite prekidač (A, sl. 40-41) u položaj "I" ili "START". Stavite polugu startera (D, sl. 43) u položaj "CLOSE". Odložite trimer na tlo u stabilnom položaju. Provjerite da se nož može slobodno okretati. Držeći trimer nepokretan, nekoliko puta povucite konop za paljenje sve dok ne osjetite otpor (sl. 44). Zatim snažno povucite konop nekoliko puta, dok se motor ne pokrene. **Počekajte otprilike 5÷10 sekundi** pa povucite polugu gasa (B, sl. 40-41) da bi se poluga startera (D, sl. 42) automatski vratila u početni položaj "OPEN".

**⚠ PAŽNJA:** ako je motor već ugrijan, kod paljenja nemojte koristiti starter.

#### RAZRAĐIVANJE MOTORA

Motor dostiže svoju maksimalnu snagu nakon 5÷8 sati rada.

Tijekom ovog vremena razrađivanja, a da bi se izbjeglo pretjerano naprezanje motora, nemojte puštati da motor radi "na prazno" uz maksimalan broj okretaja.

**⚠ PAŽNJA!** - Tijekom razrađivanja nemojte podešavati rasplinjač s namjerom povećanja snage: motor bi se mogao oštetiti.

**NAPOMENA:** Normalna je pojava da novi motor izbacuje dim tijekom i nakon prvog korištenja.

#### PORNIREA MOTORULUI

Încărcați carburatorul apăsând pe pompă de mai multe ori (A, Fig. 39). Puneți întrerupătorul (A, Fig. 40-41) pe poziția "I" sau "START". Aduceți maneta de șoc (D, Fig. 43) în poziția "CLOSE" (Închis). Sprijiniți motocoasa pe sol, într-o poziție stabilă. Verificați dacă discul se poate roti liber. Ținând bine motocoasa, trageți încet de șnurul de pornire, până când întâlniți rezistență (Fig. 44). Trageți cu putere, de câteva ori, până când motorul pornește. **Așteptați aprox. 5÷10 secunde**, apoi trageți maneta acceleratorului (B, Fig. 40-41), pentru a readuce automat maneta de șoc (D, Fig. 42) în poziția inițială "OPEN".

**⚠ ATENȚIE:** Când motorul este deja cald, nu folosiți maneta de șoc pentru pornire.

#### RODAJUL MOTORULUI

Motorul ajunge la puterea sa maximă după 5÷8 ore de lucru. În timpul acestei perioade de rodaj, nu lăsați motorul să funcționeze în gol la turația maximă, pentru a evita solicitările excesive.





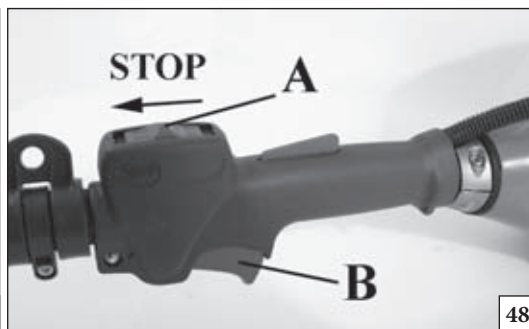
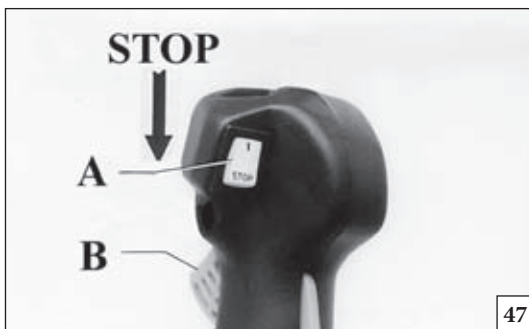

**⚠ ATENȚIE!** - În timpul rodajului, nu modificați carburația pentru a obține o așa-zisă creștere a puterii; motorul se poate deteriora.

**NOTĂ:** este normal ca un motor nou să emită fum în timpul primei utilizări și după aceea.







Slovensky	Slovenščina	Svenska
<p style="text-align: center;"><b>ZASTAVENIE MOTORA</b></p>	<p style="text-align: center;"><b>ZAUSTAVLJANJE MOTORJA</b></p>	<p style="text-align: center;"><b>STOPP AV MOTORN</b></p>
<p><b>ZASTAVENIE MOTORA</b> Nastavte páčku plynu na voľnobeh (B, Obr. 47-48) a počkajte niekoľko sekúnd, aby motor vychladol. Vypnite motor, vypínač zapalovania (A) nastavte do polohy STOP.</p>	<p><b>ZAUSTAVLJANJE MOTORJA</b> Ročico plina pomaknite v položaj za prosti tek (B, sliki 47-48) in počkajte nekaj sekund, da se motor ohladi. Motor zaustavite tako, da stikalo za vklop/izklop (A) pomaknete v položaj STOP.</p>	<p><b>STOPP AV MOTORN</b> Dra gasspaken till lägsta varvtal (B, Fig. 47-48) och vänta ett par sekunder så att motorn svalnar. Stäng av motorn genom att ställa på/avknappen (A) i läge av, STOP.</p>
<p style="text-align: center;"><b>POUŽITIE</b></p>	<p style="text-align: center;"><b>UPORABA</b></p>	<p style="text-align: center;"><b>ANVÄNDNING</b></p>
<p><b>ZAKÁZANÉ POUŽITIE</b></p> <p><b>⚠ POZOR:</b> Predchádzajte spätnému vrhu, ktorý vás môže vážne poraniť. Spätňý vrh je prudký pohyb stroja dopredu alebo do strany pri náraze kotúča na nejaký predmet, ako peň stromu alebo kameň prípadne keď sa zuby rezného kotúča zakliesnia v dreve. Náraz do cudzích predmetov môže spôsobiť dokonca stratu kontroly nad krovinorezom.</p> <p><b>⚠ UPOZORNENIE!</b> - Vždy dodržiavajte bezpečnostné predpisy. Krovinorez sa používa len na kosenie trávnatých porastov alebo malých kríkov. Konáre vyžíňajte iba s použitím vhodných kotúčov. Nevyžíňajte materiály ako kov, plasty, múry a nedrevené časti. Je zakázané kosiť iné druhy materiálu. Nepoužívajte krovinorez ako páku pri zdvíhaní, premiestňovaní alebo lámaní predmetov, ani ako podperu. Používanie iných nástrojov alebo zariadení, ktoré nie sú určené výrobcami, je zakázané.</p> <p><b>⚠ POZOR:</b> Pri použití neohybných kotúčov sa vyhýbajte vyžíňaniu v blízkosti plotov, múrov budov, pňov stromov, kameňov alebo iných predmetov, ktoré by mohli spôsobiť spätný vrh krovinorezu alebo poškodenie kotúča. Pri uvedených prácach používajte hlavice so strunami. Okrem toho, dávajte pozor na zvýšenú možnosť nárazu v takýchto situáciách.</p>	<p><b>PREPOVEDANA UPORABA</b></p> <p><b>⚠ OPOZORILO:</b> Izogibajte se potegu, saj le-ta lahko povzroči resne poškodbe. Poteg je nenaden premik naprave v stran ali naprej, ko se rezilo zaleti v predmete, kot so debla ali kamni, ali ko les med žaganjem stisne rezilo žage. Zaradi trka s takim predmetom lahko celo izgubite nadzor nad obrezovalnikom.</p> <p><b>⚠ OPOZORILO!</b> – Vedno spoštujte varnostne predpise. Motorno koso uporabljajte samo za rezanje trave. Les režite samo s primernim žagastim rezilom. Ne režite kovine, plastike, zidov ali gradbenega materiala, ki ni iz lesa. Motorne kose ne uporabljajte kot vzvod za dviganje, premikanje ali lomljenje predmetov, niti je ne pritrujte na fiksno podlago. Na pogonsko gred motorne kose ni dovoljeno pritrujevati orodij ali naprav, ki jih ni odobrila proizvajalec.</p> <p><b>⚠ OPOZORILO:</b> Ko uporabljate trda rezila, se izogibajte bližine ograj, zidov stavb, drevesnih debel, kamnov in drugega, kar bi lahko povzročilo, da vas obrezovalnik potegne ali da bi se poškodovalo rezilo. Za taka opravila priporočamo uporabo glav z najlonsko nitko. Poleg tega bodite v teh primerih posebej pozorni na delce, ki se lahko odbijejo.</p>	<p><b>FÖRBJUDEN ANVÄNDNING</b></p> <p><b>⚠ VARNING:</b> Undvik kast som kan leda till allvarlig skada. kast är en sidorörelse eller en plötsligt framåtrörelse av maskinen, vilket kan hända när klingan möter ett föremål som en stock eller en sten eller när träet omringar och klämmer åt sågklingan vid skärningen. Kontakt med ett främmande föremål kan också leda till du tappar kontrollen över röjaren .</p> <p><b>⚠ VARNING!</b> Följ alltid säkerhetsreglerna. Trimmern får endast användas för att klippa gräs, små buskar och sly. Røj endast trä med rätt sågklinga. Skär inte metall, plast, murverk eller byggnadsmaterial som inte är av trä. Det är förbjudet att använda den för att klippa annat material. Använd inte trimmern som hävstång för att lyfta, flytta eller krossa föremål och blockera den inte på ett fast stöd. Det är förbjudet att anbringa andra typer av verktyg och tillämpningar vid trimmern än de som tillverkaren specificerar.</p> <p><b>⚠ VARNING:</b> När du använder stela klingor, undvik att skära i närheten av staket, sidor av byggnader, trädstammar, stenar eller andra liknande föremål som kan orsaka att röjaren får ett kast eller kan skada klingan. Vi rekommenderar användning av nylonlinehuvuden för sådant arbete. Se dessutom upp för ökad risk för rikoschettering i sådan situationer.</p>

--	--	--	--

Hrvatski	Română	
<b>ZAUSTAVLJANJE MOTORA</b>	<b>OPRIREA MOTORULUI</b>	
<p><b>ZAUSTAVLJANJE MOTORA</b> Stavite polugu gasa na minimum (B, sl. 47-48) i počekajte nekoliko sekundi kako bi se motor ohladio. Ugasite motor vraćajući prekidač uzemljenja (A) u položaj STOP.</p>	<p><b>OPRIREA MOTORULUI</b> Aduceți maneta acceleratorului la minim (B, Fig. 47-48) și așteptați câteva secunde pentru a permite răcirea motorului. Opriți motorul, aducând întrerupătorul de masă (A) pe poziția de STOP.</p>	
<b>KORIŠTENJE</b>	<b>UTILIZAREA</b>	
<p><b>ZABRANJENA UPORABA</b></p> <p> <b>PAŽNJA:</b> Izbjegavajte odbočaj jer on može izazvati teške povrede. Odbočaj je iznenadni pokret stroja u stranu ili prema naprijed do kojeg dolazi kad nož dodirne neki predmet kao što je cjepanica ili kamen, odnosno kad se drvlje preklopi i uklješti nož za piljenje. Dodirivanje vanjskog predmeta može dovesti i do gubitka kontrole nad rezačem grmlja.</p> <p> <b>PAŽNJA!</b> - Obavezno se pridržavajte sigurnosnih propisa. Trimer smije se koristiti jedino za šišanje trave ili podrezivanje manjeg grmlja. Režite drvlje isključivo odgovarajućim nožem za piljenje. Nemojte rezati metal, plastiku, zidane dijelove ili materijale za izgradnju koji nisu drveni. Zabranjeno je rezanje drugih vrsta materijala. Trimer se ne smije koristiti kao poluga za podizanje, premještanje ili lomljenje predmeta, niti ga se smije blokirati na nepomične oslonce. Zabranjeno je priključivati na priključak trimera alat ili dodatnu opremu koji nisu naznačeni od strane Proizvođača.</p> <p> <b>PAŽNJA:</b> Kod uporabe krutih noževa, izbjegavajte rezanje blizu ograde, zidova zgrada, debela, kamenja ili sličnog a što bi moglo izazvati odbočaj rezača grmlja ili oštećenje samog noža. Za takve radove preporučujemo uporabu glava s najlonskim nitima. Pored toga, u takvim situacijama imajte u vidu povećanu mogućnost odskakanja.</p>	<p><b>UTILIZĂRI INTERZISE</b></p> <p> <b>ATENȚIE:</b> evitați reculul, deoarece poate provoca răniri grave. Reculul este constituit din mișcări neașteptate, în lateral sau înainte, ale aparatului, care se produc dacă discul vine în contact cu obiecte precum ramuri groase sau pietre, sau dacă o bucată de lemn se lovește de discul pentru lemn în timpul tăierii. Chiar și contactul cu un corp străin poate determina pierderea controlului asupra motocoasei.</p> <p> <b>ATENȚIE!</b> - Respectați întotdeauna normele de siguranță. Motocoasa trebuie să fie utilizată numai pentru a tăia iarbă sau arbuști mici. Tăiați lemnul numai cu discul adecvat. Nu tăiați metal, plastic, cărămizi sau material de construcție care nu este lemn. Este interzis să se taie alte tipuri de materiale. Nu utilizați motocoasa ca pârghie pentru a ridica, a deplasa sau a despica obiecte și nu o blocați pe suporturi fixe. Este interzis să se aplice pe priza de putere a motocoasei instrumente sau aplicații diferite de cele indicate de producător.</p> <p> <b>ATENȚIE:</b> dacă se utilizează discuri rigide, evitați să tăiați în apropierea gardurilor, a zidurilor clădirilor, a trunchiurilor copacilor, a pietrelor sau a altor obiecte care pot provoca reculul motocoasei sau pot deteriora discul. Pentru aceste operații se recomandă să folosiți capetele cu fire de nylon. În plus, țineți cont că riscul de proiectare a unor fragmente este mai mare în asemenea situații.</p>	



Slovensky	Slovenščina	Svenska
POUŽITIE	UPORABA	ANVÄNDNING
<p><b>⚠ POZOR:</b> Nikdy nepoužívajte krovinorez nad úroveň povrchu alebo s rezným nástrojom v kolmej polohe k zemi. Vyžínač nikdy nepoužívajte ako kosačku ani na rezanie živého plotu.</p> <p><b>⚠ POZOR:</b> Ak sa dobre utiahnutý kotúč začne uvoľňovať, okamžite prerušte prácu. Mohla by byť poškodená upevňovacia matica/skrutka, ktorú treba vymeniť. Na upevnenie kotúča nikdy nepoužívajte neschválené diely. Ak sa kotúč bude naďalej uvoľňovať, obráťte sa na svojho predajcu, alebo autorizovaný servis. Nikdy nepoužívajte krovinorez s uvoľneným kotúčom.</p> <p><b>Ochranné opatrenia v pracovnej oblasti</b></p> <ul style="list-style-type: none"> <li>Nikdy nedovoľte, aby krovinorez používali deti. Iným osobám dovoľte používať krovinorez iba vtedy, ak si prečítali Návod na použitie alebo ak boli dostatočne zaškolení o správnom použití krovinorezu.</li> <li>Vždy pracujte tak, že budete pevne stáť oboma nohami na pevnom podklade, aby ste predišli strate rovnováhy.</li> <li>Skontrolujte, či sa môžete bezpečne pohybovať a stáť. Skontrolujte oblasť okolo, či v nej nie sú prekážky (korene, skaly, vetvy, jamy a pod.) v prípade, že by ste sa museli rýchlo presunúť.</li> <li>Nepracujte vo výške presahujúcej vaše plecia, pretože tak bude ťažké udržať kontrolu v prípade spätného vrhu.</li> <li>Nepracujte v blízkosti elektrických káblov. Nechajte to radšej na odborníkov/profesionálov.</li> <li>Pracujte iba za dobrého svetla a dobrej viditeľnosti, aby ste videli jasne a zreteľne.</li> <li><b>Nepracujte s krovinorezom, ak stojíte na rebríku, je to mimoriadne nebezpečné.</b></li> <li>Krovinorez zastavte, ak kotúč narazil na cudzí predmet. Skontrolujte kotúč a vyžínač; prípadné poškodené časti opravte.</li> <li>Na kotúči nesmie byť piesok alebo špina. Aj malým množstvom špiny sa čepeľ rýchlo otupí a zvýši sa tým nebezpečenstvo spätného vrhu.</li> <li>Pred položením krovinorezu na zem zastavte motor.</li> <li>Dávajte mimoriadny pozor a buďte ostražitý ak nosíte ochranné prostriedky sluchu, pretože sa tým môže znížiť schopnosť počuť zvuky upozorňujúce na nebezpečenstvo (volanie, signály, upozornenia a pod.).</li> <li>Dávajte mimoriadny pozor pri práci na svahoch a na nerovnom povrchu.</li> </ul>	<p><b>⚠ OPOZORILO:</b> Nikoli ne uporabljajte obrezovalnika grmičevja nad višino tal ali tako, da bi bil nastavek za rezanje pravokoten na tla. Nikoli ne uporabljajte obrezovalnika grmičevja za košnjo trave ali obrezovanje žive meje.</p> <p><b>⚠ OPOZORILO:</b> Če se rezilo odvije, potem ko ste ga dobro zategnili, takoj prenehajte z delom. Zadrževalna matica je morda obrabljena ali poškodovana in jo je treba zamenjati. Za pritrjevanje rezila nikoli ne uporabljajte delov, ki jih ni odobril proizvajalec. Če se rezilo še naprej odvija, pokličite svojega trgovca. Nikoli ne uporabljajte obrezovalnika grmičevja s slabo pritrjenim rezilom.</p> <p><b>Previdnostni ukrepi v delovnem območju</b></p> <ul style="list-style-type: none"> <li>Nikoli ne dovolite, da bi z obrezovalnikom delali otroci. Delo z obrezovalnikom dovolite le tistim, ki so prebrali ta uporabniški priročnik ali prejeli ustrezna navodila za varno in pravilno uporabo tega obrezovalnika.</li> <li>Vedno delajte tako, da imate obe nogi trdno na tleh, saj tako preprečite, da bi vas potegnili iz ravnotežja.</li> <li>Prepričajte se, da lahko varno stojite in se premikate. Preglejte območje okoli vas za možne ovire (korenine, skale, veje, jarke, itd.), če bi se morali hitro premakniti.</li> <li>Ne režite nad višino prsi, saj obrezovalnik na večjih višinah težko nadzorujete in preprečujete, da vas potegne.</li> <li>Ne delajte v bližini električnih žic. Tako delo naj opravijo profesionalci.</li> <li>Delajte samo, ko je dovolj vidljivosti in svetlobe, da lahko dobro vidite.</li> <li><b>Ne obrezujte z lestve; to je izredno nevarno.</b></li> <li>Če rezilo zadene v trd predmet, ustavite obrezovalnik. Preglejte kolut in obrezovalnik; po potrebi popravite poškodovane dele.</li> <li>Poskrbite, da rezilo ne bo v stiku z blatom ali peskom. Ā manjša količina blata bo hitro otopila rezilo in povečala možnost potega.</li> <li>Pred obrezovalnik postavite na tla, zaustavite motor.</li> <li>Bodite posebej previdni in pozorni, ko nosite zaščito za sluh, saj tovrstna oprema zmanjša možnost, da slišite zvoke, ki opozarjajo na nevarnost (klici, signali, opozorila, itd.).</li> <li>Bodite posebej pazljivi, ko delate na pobočjih ali na neravnem območju.</li> </ul>	<p><b>⚠ WARNING:</b> Använd aldrig en røjare ovanför marknivå eller med skärutrustningen vinkelrätt mot marken. Använd inte røjaren som grästrimmer eller häcksax.</p> <p><b>⚠ WARNING:</b> Om klingan lossnar efter det att du har dragit åt den på rätt sätt, stoppa omedelbart arbetet. Låsmuttern kan vara nött eller skadad och bör bytas ut. Använd aldrig icke-godkända delar för att låsa klingan. Om klingan fortsätter att lossna kontakta återförsäljaren. Använd aldrig røjaren med en lossad klinga.</p> <p><b>Försiktighetsåtgärder för arbetsområdet</b></p> <ul style="list-style-type: none"> <li>Låt aldrig barn använda røjaren. Låt endast personer som har läst användarhandboken eller har fått lämpliga anvisningar om en säker och rätt användning av røjaren använda maskinen.</li> <li>När du skär se till att du har säkert fotfäste så att du inte förklarar balansen.</li> <li>Se till att du kan röra dig och stå på ett säkert sätt. Kontrollera eventuella hinder i omgivningen (rötter, klippor, kvistar, diken, etc.) om du plötsligt måste röra dig.</li> <li>Arbeta inte ovanför brösthöjd eftersom en røjare som hålls högre är svår att kontrollera mot kastkrafter.</li> <li>Arbeta inte i närheten av ställinor. Låt fackmän utföra sådant arbete.</li> <li>Arbeta endast med skärning vid god sikt och lämpligt ljus så att du ser klart.</li> <li><b>Arbeta inte från en stege, det är mycket farligt.</b></li> <li>Stoppa røjaren om klingan slår emot ett främmande föremål. Inspektera skivan och røjaren; reparera de eventuellt skadade delarna.</li> <li>Se till att klingan inte kommer i kontakt med smuts eller sand. Till och med en liten mängd smuts gör snabbt klingan slö och ökar risken för kast.</li> <li>Stoppa motorn innan du ställer ned røjaren.</li> <li>Var särskilt försiktig och uppmärksam när du bär öronskydd eftersom en sådan utrustning kan begränsa din förmåga att höra ljud som innebär fara (rop, signaler, varningar, etc.)</li> <li>Var mycket försiktig när du arbetar på sluttningar eller rojäm mark.</li> </ul>

Hrvatski	Română	
KORIŠTENJE	UTILIZAREA	
<p> <b>PAŽNJA:</b> Nemojte nikad koristiti rezač grmlja iznad razine tla ili s reznom opremom okomito u odnosu na tlo. Rezač grmlja nemojte nikad koristiti kao trimer za travu ili kao rezač živice.</p> <p> <b>PAŽNJA:</b> Ako se nož nakon što ste ga prikladno učvrstili olabavi, odmah prestanite raditi. Potporna matica mogla bi biti istrošena ili oštećena i treba je promijeniti. Nemojte nikad koristiti neodobrene dijelove za učvršćivanje noža. Ako i dalje dolazi do olabljanja noža, obratite se vašem prodavaču. Nemojte nikad koristiti rezač grmlja s olabavljenim nožem.</p> <p><b>Mjere predostrožnosti na radnom području</b></p> <ul style="list-style-type: none"> <li>• Ne dozvoljavajte djeci da rukuju vašim rezačem grmlja. Dozvoljavajte uporabu rezača grmlja jedino osobama koje su pročitale ovaj Priručnik za rukovatelja i upoznate su s njegovim korištenjem na siguran i ispravan način.</li> <li>• Da bi ste izbjegli gubitak ravnopomenaže, režite s obje noge na čvrstom tlu.</li> <li>• Osigurajte sebi sigurno stajanje i pomicanje. Provjerite da na području oko vas nema prepreka (korijenja, kamenja, grana, jaraka, itd.) u slučaju da se morate iznenada pomaknuti.</li> <li>• Nemojte rezati iznad visine prsnog koša, pošto je teško kontrolirati snagu rezača grmlja kod odbačaja ako ga se drži na visini.</li> <li>• Nemojte raditi blizu električnih žica. Taj posao ostavite profesionalcima.</li> <li>• Režite samo pri dobroj vidljivosti i svjetlosti.</li> <li>• <b>Nemojte rezati stojeći na ljestvama: to je izuzetno opasno.</b></li> <li>• Ugasite rezač grmlja ako nož udari u neki vanjski predmet. Pregledajte nož i rezač grmlja; popravite dijelove prema potrebi.</li> <li>• Čuvajte nož daleko od prljavštine i pijeska. Čak i mala količina nečistoće brzo će otupiti nož i povećati mogućnost odbačaja.</li> <li>• Ugasite motor prije nego što ostavite rezač grmlja.</li> <li>• Budite naročito oprezni kad se zaštitite od buke, jer vam ta oprema može ograničiti zamjećivanje zvučnih signala opasnosti (povika, alarma, upozorenja, itd.).</li> <li>• Budite izuzetno oprezni kad radite na strminama ili neravnom terenu.</li> </ul>	<p> <b>ATENȚIE:</b> nu utilizați niciodată o motocoasă deasupra nivelului terenului sau cu blocul de tăiere în poziție perpendiculară pe teren. Nu utilizați niciodată motocoasa ca mașină de tuns iarba sau ca mașină de tuns gardul viu.</p> <p> <b>ATENȚIE:</b> dacă discul se slăbește după ce a fost fixat corect, întrerupeți imediat utilizarea. Este posibil ca piulița de fixare să fie uzată și să trebuiască să fie înlocuită. Nu utilizați niciodată piese neomologate pentru a fixa discul. Dacă discul continuă să se slăbească, adresați-vă dealerului local. Nu utilizați niciodată motocoasa cu discul slăbit.</p> <p><b>Măsuri de precauție în zona de lucru</b></p> <ul style="list-style-type: none"> <li>• Tăiați ținând întotdeauna ambele picioare pe teren stabil, pentru a evita să vă pierdeți echilibrul.</li> <li>• Asigurați-vă că vă puteți mișca și că puteți rămâne în picioare în mod sigur. Verificați dacă există eventuale obstacole în zona de lucru (rădăcini, pietre, ramuri, gropi etc.), în cazul în care este necesar să vă deplasați brusc. Aveți foarte mare grijă în timpul tăierii pe terenuri în pantă.</li> <li>• Nu tăiați deasupra nivelului toracelui, deoarece este dificil să controlați forțele de recul la acea înălțime.</li> <li>• Nu tăiați în apropierea cablurilor electrice. Încredințați această operație unor operatori profesioniști.</li> <li>• Tăiați numai când condițiile de vizibilitate și de lumină permit o vizibilitate maximă.</li> <li>• <b>Nu tăiați dacă vă aflați pe o scară; această poziție este foarte periculoasă.</b></li> <li>• Opriți motocoasa dacă discul lovește un obiect străin. Examinați discul și motocoasa; reparați eventualele piese deteriorate.</li> <li>• Aveți grijă ca discul să nu vină în contact cu pământ și nisip. Chiar și o cantitate redusă de pământ duce la tocirea rapidă a discului și mărește riscul de recul.</li> <li>• Opriți motorul înainte de a pune jos motocoasa.</li> <li>• Fiți extrem de atenți atunci când purtați căști de protecție, deoarece acestea pot limita capacitatea de a auzi sunetele care indică pericole (apeluri telefonice, sirene, alarme etc.).</li> <li>• Aveți foarte mare grijă în timpul tăierii pe terenuri în pantă sau denivelate.</li> </ul>	

Slovensky	Slovenščina	Svenska
POUŽITIE	UPORABA	ANVÄNDNING
<p><b>⚠ POZOR:</b> Nikdy nepoužívajte neohybné kotúče pri vyžínaní povrchu s kameňmi. Odhodené predmety alebo poškodené kotúče môžu spôsobiť vážne alebo smrteľné zranenie obsluhy alebo okolostojacích osôb. Dávajte pozor na odmrštené predmety. Vždy noste ochranné prostriedky očí. Nikdy sa nenahýňajte nad ochranný štít. Kamene, odpadky a pod. by mohli byť odmrštené smerom k očiam a mohli by Vás oslepiť alebo vážne poraniť. Neoprávnené osoby musia ostať v bezpečnej vzdialenosti. Deti, zvieratá, okolostojaci a pomocníci by mali ostať vo vzdialenosti aspoň 15 m. Ak sa niekto priblíži, stroj okamžite zastavte. Nikdy nemanipulujte krovinnorezom, ak ste sa predtým nepresvedčili, že v bezpečnej zóne nie je nikto.</p> <p><b>Pracovné techniky</b> Všeobecné pokyny pri práci</p> <p><b>⚠ POZOR:</b> Táto časť popisuje základné bezpečnostné opatrenia pri práci pri vyžínaní a kosení. Ak sa dostanete do situácie, v ktorej budete mať pochybnosti ako pokračovať, poraďte sa s odborníkom. Zavolajte predajcu alebo servisné stredisko. Nerobte nič, čo presahuje vaše schopnosti. Musíte poznať rozdiely medzi čistením lesného porastu, vyžínaním tráv a kosením tráv ešte pred použitím krovinnorezu.</p> <p><b>Základné bezpečnostné predpisy</b> 1. Rozhliadnite sa okolo seba:</p> <ul style="list-style-type: none"> <li>• Zabezpečte, aby Vás žiadne osoby, zvieratá a iné veci neovplyvňovali, hlavne kontrolu nad strojom.</li> <li>• Zabezpečte, aby sa osoby, zvieratá atď. nemohli dostať do kontaktu s rezným nástrojom, ani s predmetmi, ktoré by mohli byť odmrštené týmto zariadením.</li> </ul> <p><b>⚠ POZOR:</b> Stroj nepoužívajte bez toho, že by ste neboli schopní v prípade potreby zavolať pomoc.</p> <p>2. Stroj nepoužívajte za zlého počasia, ako v hustej hmle, v prudkom daždi, ak je veľmi zima a pod. Práca v uvedených podmienkach je namáhavá a často so sebou prináša ďalšie riziká, ako tvorbu poľadovice a pod.</p> <p>3. Presvedčte sa, že v pracovnej oblasti sa budete môcť bezpečne pohybovať a stáť. Skontrolujte pracovnú oblasť, či v nej nie sú potenciálne prekážky (korene, skaly, konáre, úvaly a pod.) pre prípad, že by ste sa museli rýchlo presunúť. Pri práci na prudkom svahu dávajte veľký pozor.</p>	<p><b>⚠ OPOZORILO:</b> Ko delate na kamnitem območju, nikoli ne uporabljajte trdih rezil. Predmeti, ki izletijo, ali poškodovana rezila lahko povzročijo resne in celo smrtno poškodbe uporabnika ali mimoidočih. Zaščitite se pred predmeti, ki izletijo. Vedno nosite ustrezno zaščito za oči. Nikoli se ne nagibajte preko ščitnika nastavka za rezanje. Naprava lahko kamne, smeti, itd. izvrže navzgor proti očem in povzroči, da oslepíte ali se resno poškodujete. Poskrbite, da bodo nepooblaščené na varni razdalji. Otroci, opazovalci in pomočniki se morajo zadrževati izven varnostnega območja 15 m. Če se kdo približa, takoj zaustavite motor. S strojem se nikoli ne obrnite okoli, ne da bi se prej prepričali, da- se nihče ne nahaja znotraj varnostnega območja.</p> <p><b>Tehnike dela</b> Splošna navodila za delo</p> <p><b>⚠ OPOZORILO:</b> Ta razdelek opisuje osnovne varnostne ukrepe za delo z gozdarskimi obrezovalniki in motornimi kosami. Če se znajdete v položaju, v katerem ne veste, kako naprej, se posvetujte s strokovnjakom. Pokličite svojega trgovca ali serviserja. Ne izvajajte del, za katera mislite, da presegajo vaše sposobnosti. Pred uporabo morate razumeti razliko med krčenjem v gozdarstvu, čiščenjem travnatih površin in košnjo trave.</p> <p><b>Osnovna varnostna pravila</b> 1. Glejte okoli sebe:</p> <ul style="list-style-type: none"> <li>• Da zagotovite, da ljudje, živali in ostalo ne more vplivati na vašo sposobnost nadzora naprave.</li> <li>• Da zagotovite, da ljudje, živali, itd. ne pridejo v stik z nastavkom za rezanje ali s predmeti, ki jih izvrže nastavek za rezanje.</li> </ul> <p><b>⚠ OPOZORILO:</b> Ne uporabljajte stroja, če nimate možnosti, da v primeru nezgode pokličete pomoč.</p> <p>2. Ne uporabljajte naprave v slabem vremenu, na primer gosti megli, nalivu, v močnem vetru, hudem mrazu, itd. Delo v takšnih razmerah je zelo utrujajoče in prinaša s seboj dodatna delovna tveganja, na primer nastanek poledice na tleh, itd.</p> <p>3. Prepričajte se, da lahko varno stojite in se premikate. Preglejte, če so v območju okoli vas morebitne ovire (korenine, skale, veje, jarki, itd.) za primer, ko bi se morali hitro umakniti. Bodite posebej previdni pri delu na pobočju.</p>	<p><b>⚠ WARNING:</b> Använd aldrig stela klingor när du arbetar i steniga områden. Uppkastade föremål eller skadade klingor kan orsaka allvarliga eller dödshotande skador på användaren eller kringstående. Se upp för uppkastade föremål. Bär alltid godkänt ögonskydd. Luta dig aldrig över skärutrustningens skydd. Stenar, skräp, etc. kan kastas upp i ögonen och orsaka blindhet eller allvarlig skada. Se till att obehöriga personer befinner sig på avstånd. Barn, djur, åskådare och medhjälpare ska stå utanför ett säkerhetsområde på 15 meter. Stoppa maskinen omedelbart om någon närmar sig. Sväng aldrig runt med maskinen om du först inte har kontrollerat att ingen - finns inom säkerhetsområdet.</p> <p><b>Arbets tekniker</b> Allmänna arbetsanvisningar</p> <p><b>⚠ WARNING:</b> I detta avsnitt beskrivs grundläggande försiktighetsåtgärder vid arbete med röjningssågar och trimmer. Om du är osäker på hur du ska hantera en viss situation som har uppstått fråga en fackman. Kontakta återförsäljaren eller en serviceverkstad. Undvik användning som du inte har förmåga att behärska. Du måste förstå skillnaden mellan skogsröjning, gräsröjning och grästrimning före användning.</p> <p><b>Grundläggande säkerhetsregler</b> 1. Se dig omkring:</p> <ul style="list-style-type: none"> <li>• Se till att människor, djur eller andra saker inte kan inverka på din kontroll av maskinen.</li> <li>• Se till att människor, djur, etc. inte kommer i kontakt med skärutrustningen eller lösa föremål som kastas ut av skärutrustningen.</li> </ul> <p><b>⚠ WARNING:</b> Använd inte maskinen om du inte kan ropa på hjälp i händelse av olycka.</p> <p>2. Använd inte maskinen i dåligt väder, som tät dimma, tungt regn, stark vind, intensiv kyla, etc. Arbete under sådana villkor är tröttsamt och medför ofta andra risker, såsom bildandet av is på marken, etc.</p> <p>3. Se till att du kan förflytta dig och har fotfäste. Kontrollera området omkring dig för eventuella hinder (rötter, stenar, kvistar, diken, etc.) om du plötsligt måste förflytta dig. Var extra försiktig när du arbetar på sluttande mark.</p>



## KORIŠTENJE

## UTILIZAREA

**⚠ PAŽNJA:** Kad režete u kamenom području, nemojte nikad koristiti krute noževe. Odbačeni predmeti ili oštećeni noževi mogu prouzročiti teške ili smrtonosne povrede rukovatelja ili prisutnih osoba. Pazite na odbačene predmete. Obavezno nosite homologiranu zaštitu za oči. Ni u kom slučaju se nemojte nagnjati preko štitnika rezne opreme. Kamenje, smeće, itd. može vas pogoditi u oči i prouzročiti sljepilo ili tešku povredu. Ne dozvoljavajte pristup neovlaštenim osobama. Djeca, životinje, promatrači i pomoćnici se trebaju nalaziti na sigurnosnoj udaljenosti od 15 m. Ako se netko približi, odmah zaustavite motor. Nemojte nikad zamahnuti strojem ako prethodno niste provjerili da iza vas nemanikoga sve do granice sigurnosne udaljenosti.

Radne tehnike  
Opće upute za rad

**⚠ PAŽNJA:** Ovaj odlomak opisuje osnovne mjere predostrožnosti pri radu s pilama za krčenje i trimerima. Ako se nađete u situaciji da niste sigurni kako prosljediti, trebete pitati savjet stručnjaka. Obratite se vašem prodavaču ili vašoj servisnoj radionici. Izbjegavajte bilo kakvu upotrebu za koju smatrate da prevazilazi vaše sposobnosti. Prije uporabe stroja morate razumijeti razliku između raskrčivanja šume, čišćenja i obrezivanja trave.

#### Osnovni sigurnosni propisi

1. Pogledajte oko sebe:

- i uvjerite se da ljudi, životinje ili predmeti neće imati utjecaja na vašu kontrolu nad strojem;
- i uvjerite se da ljudi, životinje, itd., neće doći u dodir s reznom opremom ili slobodnim predmetima koje rezna oprema odbaci.

**⚠ PAŽNJA:** Nemojte koristiti stroj ako niste u mogućnosti zatražiti pomoć u slučaju nezgode.

2. Nemojte koristiti stroj po ružnom vremenu kao što je gusta magla, jaka kiša, jaki vjetar, velika hladnoća, itd. Rad u takvim uvjetima je zamoran i često podrazumijeva dodatne opasnosti, kao npr. zbog zaleđenog tla, itd.

3. Osigurajte sebi sigurno stajanje i pomicanje. Provjerite da na području oko vas nema prepreka (korijenja, kamenja, grana, jaraka, itd.) u slučaju da se morate iznenada pomaknuti. Budite vrlo oprezni ako radite na strmini.

**⚠ ATENȚIE:** nu utilizați niciodată discurile rigide pentru a tăia pe terenuri pietroase. Fragmentele proiectate sau discurile deteriorate pot provoca răniri grave sau letale operatorului sau persoanelor din jur. Supravegheați obiectele proiectate. Purtați întotdeauna ochelari de protecție omologați. Nu vă întindeți peste elementul de protecție al blocului de tăiere. Pietrele, așchiile și alte obiecte ar putea să vă sară în ochi și ar putea cauza orbire sau răniri grave. Nu lăsați persoanele neautorizate să se apropie. Copiii, animalele, persoanele din jur și asistenții trebuie să rămână la o distanță de siguranță minimă de 15 m. Dacă se apropie cineva, opriți imediat aparatul. Nu rotiți aparatul înainte de a verifica mai întâi eventuala prezență a altor persoane în zona de lucru.

Tehnici de lucru  
Instrucțiuni de utilizare generale

**⚠ ATENȚIE:** în această secțiune sunt descrise normele de siguranță de bază, referitoare la utilizarea aparatului de curățare și de tundere a ierbii. În cazul unor situații în care nu știți cu siguranță cum trebuie să procedați, consultați un specialist. Adresați-vă dealerului sau atelierului local autorizat. Evitați să efectuați operațiuni pentru care considerați că nu sunteți pregătit. Înainte de a trece la folosire, este necesar să înțelegeți diferența dintre curățarea forestieră, curățarea ierbii și tunderea ierbii.

#### Norme de siguranță de bază

1. Studiați zona de lucru:

- pentru a vă asigura că nicio persoană, niciun animal sau niciun obiect nu poate interacționa cu controlul aparatului;
- pentru a vă asigura că nicio persoană, niciun animal sau niciun obiect nu poate intra în contact cu blocul de tăiere sau cu așchiile proiectate de blocul de tăiere.

**⚠ ATENȚIE:** nu utilizați aparatul dacă nu aveți posibilitatea de a cere ajutor în caz de accident.

2. Nu utilizați aparatul în condiții meteorologice adverse, de exemplu în caz de ceață deasă, de ploaie torențială, de vânt puternic sau frig pătrunzător. Lucrul în aceste condiții este obositor și adesea comportă riscuri suplimentare, de exemplu formarea gheții pe teren, direcție de cădere imprevizibilă etc.

3. Asigurați-vă că vă puteți mișca și că puteți rămâne în picioare în mod sigur. Verificați dacă există eventuale obstacole în zona de lucru (rădăcini, pietre, ramuri, gropi etc.), în cazul în care este necesar să vă deplasați brusc. Aveți foarte mare grijă în timpul tăierii pe terenuri în pantă.



Slovensky	Slovenščina	Svenska
POUŽITIE	UPORABA	ANVÄNDNING
<p>4. Pred prenesením stroja na iné miesto vypnite motor. 5. Stroj nikdy nekladte na zem, kým je motor v chode.</p> <ul style="list-style-type: none"> <li>• Vždy používajte správne vybavenie.</li> <li>• Skontrolujte, či je vybavenie dobre nastavené.</li> <li>• Starostlivo si zorganizujte prácu.</li> <li>• Pri začatí práce s kotúčmi vždy použite plný výkon.</li> <li>• Vždy používajte naostrené kotúče.</li> </ul> <p><b>⚠ POZOR:</b> Obsluha stroja, ani iná osoba, sa nesmie pokúsiť odstrániť pokosený materiál, kým je motor v chode, mohlo by to spôsobiť veľmi vážne poranenie. Predtým, ako sa pokúsite odstrániť materiál, ktorý zablokoval otáčanie kotúča, zastavte motor a rezacie zariadenie, aby ste predišli osobnému úrazu. Kónická spojka sa môže počas používania veľmi zahriať a ostane horúca dlhú dobu. Ak sa jej dotknete, mohli by ste sa popáliť.</p> <p><b>⚠ POZOR:</b> Niekedy sa môžu medzi rezným kotúčom a štítom zachytiť konáriky a tráva. Pred ich odstránením vždy zastavte motor.</p> <p><b>Kontroly pred štartovaním</b></p> <ul style="list-style-type: none"> <li>• Skontrolujte kotúče, aby ste zistili či na spodnej časti alebo v strednom otvore nie sú praskliny. Ak ste praskliny našli, kotúč vymeňte, ale žiadnom prípade nepoužívajte - vyhodte ho (<b>Obr.51, strana 38</b>).</li> <li>• Skontrolujte, či podporná príruha nie je prasknutá následkom preťaženia alebo následkom prílišného utiahnutia. Ak je podporná príruha prasknutá, vymeňte za dobrú - zlú vyhodte (<b>Obr.52, strana 38</b>).</li> <li>• Skontrolujte, či poistná matica nestratila svoju upínaciu silu. Uťahovací moment matice by mal byť <b>25 Nm</b>. (<b>Obr.52, strana 38</b>).</li> <li>• Skontrolujte, či nie je poškodený alebo prasknutý ochranný štít kotúča. Ak je ochranný štít kotúča prasknutý, vymeňte ho (<b>Obr.53, strana 38</b>).</li> <li>• Skontrolujte, či kosacia hlavica a kryt nie sú poškodené alebo prasknuté. Ak kosacia hlavica alebo kryt praskli, vymeňte ich (<b>Obr.53, strana 38</b>).</li> </ul> <p><b>⚠ POZOR:</b> Nikdy nepoužívajte krovinorez bez ochranného štítu alebo keď je štít poškodený. Nikdy nepoužívajte krovinorez bez prevodového hriadeľa.</p>	<p>4. Preden se premaknete na drugo območje, ugasnite motor. 5. Nikoli ne odložite naprave, če motor deluje.</p> <ul style="list-style-type: none"> <li>• Vedno uporabljajte pravo opremo.</li> <li>• Prepričajte se, da je oprema pravilno nastavljena.</li> <li>• Svoje delo natančno organizirajte.</li> <li>• Ko začnete rezati z rezilom, vedno delajte s polnim plinom.</li> <li>• Vedno uporabljajte ostra rezila.</li> </ul> <p><b>⚠ OPOZORILO:</b> Niti uporabnik naprave niti kdor koli drug ne sme poizkušati odstraniti odrezanega materiala, medtem ko motor deluje ali se nastavek za rezanje vrti. Preden odstranite ostanke, ki so se navili okoli koluta, zaustavite motor in nastavek za rezanje, saj sicer obstaja velika nevarnost poškodb. Kotni pogon se med delovanjem zelo segreje in ostane vroč še nekaj časa po tem. Če se ga dotaknete, se lahko opečete.</p> <p><b>⚠ OPOZORILO:</b> Včasih se veje ali trava lahko ujamejo med ščitnik in nastavek za rezanje. Pred čiščenjem vedno ugasnite motor.</p> <p><b>Pregled pred zagonom</b></p> <ul style="list-style-type: none"> <li>• Preglejte rezilo in se prepričajte, da na spodnji strani krakov (zob) ali ob sredinski luknji ni razpok. Če najdete razpoke, zavržite rezilo (<b>Slika 51, stran 38</b>).</li> <li>• Prepričajte se, da oporna prirobnica zaradi utrujenosti materiala ali premočnega zategovanja ni počila. Če je oporna prirobnica počena, jo zavržite (<b>Slika 52, stran 38</b>).</li> <li>• Prepričajte se, da pritrditvena matica ni izgubila svojih zadrževalnih zmožnosti. Zatezni moment pritrditvene matice mora biti <b>25 Nm</b> (<b>Slika 52, stran 38</b>).</li> <li>• Prepričajte se, da ščitnik rezila ni poškodovan ali počen. Če je ščitnik rezila počen, ga zamenjajte (<b>Slika 53, stran 38</b>).</li> <li>• Prepričajte se, da glava motorne kose in ščitnik motorne nista poškodovana ali počena. Če sta glava motorne kose ali ščitnik motorne kose počena, ju zamenjajte (<b>Slika 53, stran 38</b>).</li> </ul> <p><b>⚠ OPOZORILO:</b> Naprave nikoli ne uporabljajte brez ščitnika ali z okvarjenim ščitnikom. Nikoli ne uporabljajte naprave brez pogonske gredi.</p>	<p>4. Stäng av motorn innan du förflyttar dig till ett annat område. 5. Ställ aldrig ned maskinen när motorn är igång.</p> <ul style="list-style-type: none"> <li>• Använd alltid rätt utrustning.</li> <li>• Se till att utrustningen är rätt justerad.</li> <li>• Organisera arbetet noga.</li> <li>• Använd alltid fullgas när du börjar skära med klingan.</li> <li>• Använd alltid skarpa klingor.</li> </ul> <p><b>⚠ VARNING:</b> Maskinanvändaren eller andra personer får inte försöka ta bort skuret material medan motorn är i gång eller skärutrustningen roterar eftersom det kan orsaka allvarlig skada. Stanna motorn och skärapparaten innan du tar bort material som fastnat runt skivan för att undvika risken för personskador. Vinkelväxeln kan bli varm under användningen och förbli varm en stund efteråt. Du kan bränna dig om du vidrör den.</p> <p><b>⚠ VARNING:</b> Ibland händer det att kvistar eller gräs fastnar mellan skyddet och skärutrustningen. Stanna alltid maskinen före rensning.</p> <p><b>Kontrollera för start</b></p> <ul style="list-style-type: none"> <li>• Kontrollera klingan så att inga sprickor har bildats på den nedre delen av tänderna eller vid centrumhålet. Kassera klingan om du finner spricker (<b>bild 51, s. 38</b>).</li> <li>• Kontrollera att stödflänsen inte är sprucken på grund av utmattning eller för hård åtdragning. Kassera stödflänsen om den är sprucken (<b>bild 52, s. 38</b>).</li> <li>• Se till att låsmuttern inte har förlorat sin låskraft. Låsmutterns åtdragande vridmoment ska vara <b>25 Nm</b> (<b>bild 52, s. 38</b>).</li> <li>• Kontrollera att klingskyddet inte är skadat eller sprucket. Byt ut klingskyddet om det är sprucket (<b>bild 53, s. 38</b>).</li> <li>• Kontrollera att trimmerhuvudet och trimmerskyddet inte är skadat eller sprucket. Byt ut trimmerhuvudet eller trimmerskyddet om de är spruckna (<b>bild 53, s. 38</b>).</li> </ul> <p><b>⚠ VARNING:</b> Använd aldrig maskinen utan skydd eller med bristfälligt skydd. Använd aldrig maskinen utan transmissionsaxel.</p>

Hrvatski	Română	
KORIŠTENJE	UTILIZAREA	
<p>4. Ugasite motor prije premještanja na drugo područje.</p> <p>5. Nemojte nikad položiti stroj ako motor radi.</p> <ul style="list-style-type: none"> <li>• Obavezno koristite odgovarajuću opremu.</li> <li>• Provjerite da je oprema dobro podešena.</li> <li>• Pažljivo organizirajte svoj rad.</li> <li>• Kad počinjete rezati nožem, obavljajte to u punoj brzini.</li> <li>• Obavezno koristite oštre noževe.</li> </ul> <p><b>⚠ PAŽNJA:</b> Ni rukovatelj strojem niti itko drugi smije pokušati skinuti odrezani materijal dok motor radi ili dok se rezna oprema okreće, pošto bi to prouzročilo teške povrede. Radi izbjegavanja ozljeda, prije skidanja materijala koji se ovio oko noža zaustavite motor i rezu opremu. Kutni prijenos se tijekom uporabe može zagrijati i ostati vruć još neko vrijeme nakon rada. Mogli bi ste se opeći ako ga dodirnete.</p> <p><b>⚠ PAŽNJA:</b> Ponekad se između štitnika i rezne opreme zapletu grane ili trava. Prije čišćenja obavezno zaustavite motor.</p> <p><b>Provjere prije pokretanje</b></p> <ul style="list-style-type: none"> <li>• Provjerite da pri dnu krakova noža i oko središnjeg otvora nema napuklina. Odbacite nož ako je napuknut (sl. 51, stranica 38).</li> <li>• Provjerite da prirubnica nije napukla uslijed naprezanja ili prevelike zategnutosti. Odbacite prirubnicu ako je napuknuta (sl. 52, stranica 38).</li> <li>• Provjerite da matica nije izgubila zateznu snagu. Pritezni moment matice treba biti 25 Nm (sl. 52, stranica 38).</li> <li>• Provjerite da štitnik noža nije oštećen ili napuknut. Promijenite štitnik noža ako je napuknut (sl. 53, stranica 38).</li> <li>• Provjerite da glava i štitnik trimera nisu oštećeni ili napuknuti. Promijenite glavu ili štitnik trimera ako su napuknuti (sl. 53, stranica 38).</li> </ul> <p><b>⚠ PAŽNJA:</b> Nemojte nikad koristiti stroj bez štitnika ili s defektnim štitnikom. Nemojte nikad koristiti stroj bez prijenosne cijevi.</p>	<p>4. Stingeți motorul înainte de a vă deplasa în altă zonă.</p> <p>5. Nu sprijiniți niciodată aparatul de sol în timp ce motorul este în funcțiune.</p> <ul style="list-style-type: none"> <li>• Utilizați întotdeauna dispozitivele adecvate.</li> <li>• Asigurați-vă că dispozitivele au fost reglate în mod adecvat.</li> <li>• Planificați-vă cu grijă lucrul.</li> <li>• Utilizați întotdeauna motorul la regim maxim când începeți să tăiați cu discul.</li> <li>• Utilizați întotdeauna discuri ascuțite.</li> </ul> <p><b>⚠ ATENȚIE:</b> nu încercați să îndepărtați materialul tăiat în timp ce motorul este în funcțiune sau când blocul de tăiere este în mișcare, pentru a evita răniurile grave. Opriți motorul și blocul de tăiere înainte de a îndepărta materialul înfășurat în jurul discului, pentru a evita riscul de rănire. Cuplul conic se poate încălzi în timpul utilizării și poate rămâne cald pe o anumită perioadă de timp după utilizare. Contactul cu acesta poate provoca arsuri.</p> <p><b>⚠ ATENȚIE:</b> uneori se poate întâmpla ca unele ramuri sau tulpini să rămână blocate între elementul de protecție și blocul de tăiere. Opriți întotdeauna motorul înainte de a-l curăța.</p> <p><b>Verificări preliminare</b></p> <ul style="list-style-type: none"> <li>• Examinați discul pentru a verifica dacă baza dinților sau zona din apropierea orificiului central nu prezintă fisuri. Aruncați discul dacă prezintă fisuri (Fig. 51, pag. 38).</li> <li>• Controlați ca flanșa de sprijin să nu prezinte fisuri datorate uzurii sau unei strângeri excesive. Aruncați flanșa de sprijin dacă este fisurată (Fig. 52, pag. 38).</li> <li>• Asigurați-vă că piulița de fixare nu și-a pierdut capacitatea de strângere. Momentul de strângere al piuliței de fixare trebuie să fie de 25 Nm (Fig. 52, pag. 38).</li> <li>• Verificați să nu fie deteriorat sau fisurat capacul discului. Înlocuiți capacul discului dacă este fisurat (Fig. 53, pag. 38).</li> <li>• Verificați capul de tăiere și elementul de protecție al trimmerului, ca să nu fie deteriorate sau fisurate. Înlocuiți capul de tăiere și elementul de protecție al trimmerului dacă sunt fisurate (Fig. 53, pag. 38).</li> </ul> <p><b>⚠ ATENȚIE:</b> nu utilizați niciodată aparatul fără elementul de protecție sau cu un element de protecție defect. Nu utilizați niciodată aparatul fără arborele de transmisie.</p>	

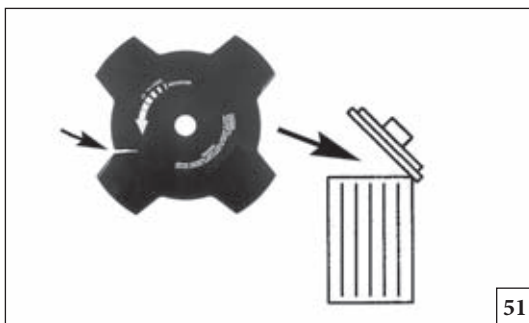

51

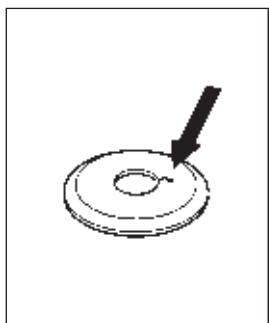

52

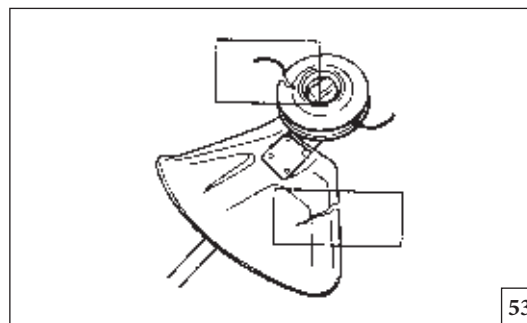

53

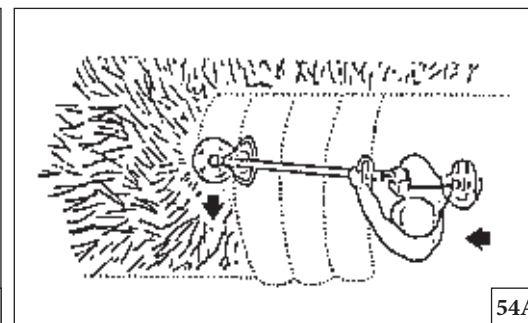

54A

Slovensky	Slovenščina	Svenska
POUŽITIE	UPORABA	ANVÄNDNING
<p><b>Čistenie lesného porastu</b></p> <ul style="list-style-type: none"> <li>• Predtým ako začnete s prácou, skontrolujte oblasť, druh terénu, sklon svahu, prítomnosť kameňov, jám a pod.</li> <li>• Začnite pracovať na ktoromkoľvek kraji, kde je to pre vás ľahšie a vyčistíte otvorený priestor, od ktorého začnete.</li> <li>• Pracujte systematicky po pásoch, pričom pri každom kroku vyčistíte približne 4-5 m. Takto využijete plný rozsah stroja v oboch smeroch a získate tak voľnú širokú plochu, v ktorej sa môžete ľahko pohybovať.</li> <li>• Čistite pás dlhý približne 75 m. Nádrž s palivom premiestňujte podľa postupu práce vždy so sebou.</li> <li>• Na svahoch pracujte v horizontálnom smere, pretože je ľahšie pracovať zľava doprava/zprava dolava ako zdola hore a naopak.</li> <li>• Naplánujte si pás, aby ste predišli jamám a iným prekážkam na teréne. Pás môžete nasmerovať aj v závislosti od poveternostných podmienok, aby zrezaný lesný porast padal na čistú stranu.</li> </ul> <p><b>Vyžínanie trávy použitím trávového kotúča</b></p> <ul style="list-style-type: none"> <li>• Trávové kotúče sa nesmú používať na zdrevnatené stebľa a konáre.</li> <li>• Trávový kotúč sa používa na všetky druhy vysokej alebo hrubej trávy.</li> <li>• Tráva sa kosí bočným, kolísavým pohybom, kde pohyb sprava dolava je čistiacim úkonom a pohyb zľava doprava je spätným úkonom. Koste ľavou stranou kotúča (v intervale medzi 8. a 12. hod. na ciferníku). (<b>Obr.54A-B</b>)</li> <li>• Ak je kotúč pri kosení trávy naklonený dolava, tráva sa bude ukladať v určitej línii, čím sa uľahčí jej zber, napr. hrabaním.</li> <li>• Snažte sa pracovať rytmicky. Stojte pevne na rozkročených nohách. Postúpte vpred po spätnom úkone a znovu sa pevne postavte.</li> </ul>	<p><b>Krčenie v gozdarstvu</b></p> <ul style="list-style-type: none"> <li>• Preden začnete s krčenjem, preglejte območje, ki ga želite izkrčiti, vrsto zemljišča, naklon tal, prisotnost skal, lukenj, itd.</li> <li>• Začnite na najlažjem delu in izkrčite odprt prostor, iz katerega lahko začnete delati.</li> <li>• Delajte sistematično v obeh smereh, tako da pri vsakem prehodu očistite 4 - 5-metrski pas. Tako izkoristite poln doseg naprave v obeh smereh, uporabnik pa ima za delo na voljo primerno in raznoliko delovno območje.</li> <li>• Očistite približno 75 m dolg pas. Ko delo napreduje, premikajte posodo z rezervnim gorivom.</li> <li>• Na pobočjih delajte vzdolž pobočja. Delo vzdolž pobočja je mnogo lažje, kot če se premikate navzgor in navzdol.</li> <li>• Trak načrtujte tako, da se izognete prehodom čez jarke in druge ovire na zemljišču. Pri načrtovanju traku upoštevajte tudi vetrovne razmere, tako da bodo porezana stebela padala v očiščeno območje.</li> </ul> <p><b>Čiščenje travnatih površin z rezilom za travo</b></p> <ul style="list-style-type: none"> <li>• Rezil za travo in drugih nastavkov za košnjo trave ne uporabljajte na lesenih steblih.</li> <li>• Rezilo za travo uporabljajte za vse vrste visoke in grobe trave.</li> <li>• Travo kosite z zibajočim gibanjem levo in desno, pri čemer z gibom od desne proti levi kosite, z gibom od leve proti desni pa se vračate. Košnjo naj opravi leva stran rezila (med 8. in 12. uro). (<b>Slika 54A-B</b>)</li> <li>• Če rezilo pri košnji nagnete na levo, bo trava obležala v črti in jo boste kasneje lažje pospravili, na primer z grabljami.</li> <li>• Poizkušajte delati v ritmu. Stojte trdno, tako da imate stopala narazen. Ko z napravo opravite povratni gib, se premaknite naprej in spet trdno stopite.</li> </ul>	<p><b>Skogsröjning</b></p> <ul style="list-style-type: none"> <li>• Innan röjningen påbörjas kontrolleras röjningsområdet, hur terrängen är, markens lutning, om det är stenigt, gropigt, osv.</li> <li>• Börja i den ände av skiftet som är lättast och røj upp ett öppet område som du kan arbeta från.</li> <li>• Arbeta systematiskt fram och tillbaka över området och ta i varje slag en arbetsbredd av ca 4-5 meter. Då utnyttjas maskinens fulla räckvidd åt båda hållen och användaren får ett lättamt och omväxlande arbetsområde att arbeta igenom.</li> <li>• Gångstråkens längd bör vara 75 m. Flytta bränsledepån allteftersom arbetet fortgår.</li> <li>• Vid sluttande terräng bör gångstråken läggas vinkelrätt mot lutningen. Det är mycket lättare att gå på tvären i en lutning än upp och ner.</li> <li>• Gångstråken bör läggas så att man slipper att gå över diken eller andra hinder i terrängen. Anpassa även gångstråken till rådande vindförhållanden, så att de röjda stammarna faller ut i den röjda delen av beståndet.</li> </ul> <p><b>Gräsröjning med gräsklinga</b></p> <ul style="list-style-type: none"> <li>• Gräsklingor och gräsknivar får inte användas till vedartade stammar.</li> <li>• För alla typer av högt eller kraftigt gräs används gräsklinga.</li> <li>• Gräs mejas ner med pendlande rörelser i sidled, där rörelse från höger till vänster är röjningsmomentet och rörelse från vänster till höger är returrörelse. Låt klingan arbeta med den vänstar sidan (mellan klockan 8 och 12). (<b>Bild 54A-B</b>)</li> <li>• Om klingan lutar något åt vänster vid gräsröjning, samlas gräset i en sträng som underlättar uppsamling vid t.ex. krattning.</li> </ul>

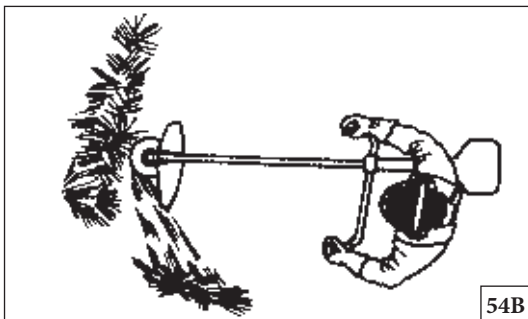

54B

Hrvatski	Română	
<b>KORIŠTENJE</b>	<b>UTILIZAREA</b>	
<p><b>Krčenje šume</b></p> <ul style="list-style-type: none"> <li>• Prije nego što počnete krčiti, provjerite područje krčenja, vrstu terena, kosinu tla, kao i da li ima kamenja, rupa, itd.</li> <li>• Počnite s kraja gdje je to najlakše i raskrčite otvoreni prostor s kojeg ćete raditi.</li> <li>• Sustavno radite naprijed i nazad preko područja, krčeći prostor širine otprilike 4-5 m na svakom koraku. Na taj ćete način iskoristiti čitav domet stroja u oba smjera, a imat ćete i praktično i raznovrsno područje rada.</li> <li>• Raskrčite traku dužine otprilike 75 m. Kako napredujete, tako pomičite kantu s gorivom.</li> <li>• Na strmini radite uzdužno. Puno je lakše raditi uzduž strmine nego gore-dole.</li> <li>• Ispplanirajte trake kako ne bi ste morali prelaziti preko jaraka ili drugih prepreka na tlu. Osim toga, usmjerite traku tako da iskoristite vjetar, kako bi ispiljena debla padala u već raskrčeni dio.</li> </ul> <p><b>Raskrčivanje trave nožem za travu</b></p> <ul style="list-style-type: none"> <li>• Noževe i sječiva za travu ne smije se upotrebljavati za drvlje.</li> <li>• Nož za travu se koristi za sve vrste visoke ili krupne trave.</li> <li>• Travu se reže izvodeći bočne zamahe, gdje se pokretom s desna na lijevo obrezuje trava, dok je pokret s lijeva na desno povratni zahvat. Rezanje vršite lijevom stranom noža (između 8 i 12 sati). (sl. 54A-B)</li> <li>• Ako se prilikom raskrčivanja nož nagne pod kutom u lijevo, trava će se skupljati u redu pa će je biti lakše i sakupiti, npr. grabljama.</li> <li>• Nastojte raditi ritmički. Stanite u stabilan položaj razdvojenih nogu. Nakon povratnog zahvata pomaknite se prema naprijed i ponovno stanite u stabilan položaj.</li> </ul>	<p><b>Curățare forestieră</b></p> <ul style="list-style-type: none"> <li>• Înainte de a efectua curățarea, examinați zona de lucru, tipul de teren, panta terenului, eventuala prezență a unor pietre, gropi etc.</li> <li>• Începeți dinspre latura zonei de lucru unde se poate lucra mai ușor și curățați un spațiu din care să porniți.</li> <li>• Avansați și reveniți înapoi sistematic, în interiorul zonei, efectuând curățarea pe circa 4-5 m la fiecare trecere. În acest mod este folosită întreaga rază de acțiune a aparatului, în amândouă direcțiile, iar operatorul poate avansa într-o zonă de lucru practică și variată.</li> <li>• Curățați o fâșie de teren lungă de circa 75 m. Duceți cu dv. canistra de carburant, pentru eventualele completări din timpul lucrului.</li> <li>• Pe terenurile în pantă, deplasați-vă dintr-o parte a alta a pantei. Este mai ușor să procedați astfel, decât să urcați și să coborâți de mai multe ori panta.</li> <li>• Planificați ce fâșie de teren veți curăța, pentru a evita să fiți nevoiți să treceți peste gropi sau alte obstacole de pe teren. De asemenea, orientați direcția fâșiei, astfel încât să profitați de direcția din care bate vântul, astfel încât rămurelele curățate să cadă pe partea curățată deja.</li> </ul> <p><b>Curățarea ierbii cu discul pentru iarbă</b></p> <ul style="list-style-type: none"> <li>• Nu utilizați discurile pentru iarbă pentru a tăia trunchiuri lemnoase.</li> <li>• Discul pentru iarbă poate fi utilizat pentru toate tipurile de ierburi înalte sau de buruieni.</li> <li>• Iarba trebuie să fie tăiată cu mișcări alternative, în lateral, mișcarea de la dreapta la stânga efectuează curățarea, iar mișcarea de la stânga la dreapta este cursa de revenire. Tăierea este executată de latura stângă a discului (între poziția pentru orele 8 și pentru orele 12) (Fig. 54A-B).</li> <li>• Dacă discul este înclinat spre stânga în timpul curățării, iarba cade de-a lungul unei linii, iar apoi poate fi adunată mai ușor, de exemplu cu o greblă.</li> <li>• Încercați să lucrați în mod ritmic. Adoptați o poziție cât mai stabilă, cu picioarele ușor depărtate. Avansați la terminarea cursei de revenire și adoptați din nou o poziție cât mai stabilă.</li> </ul>	



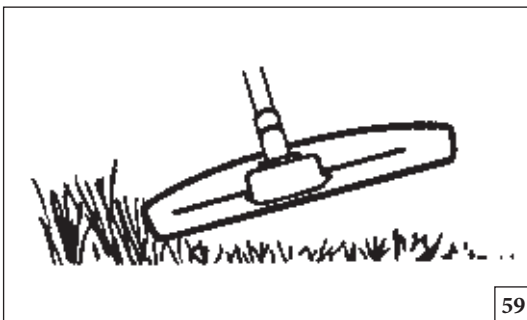

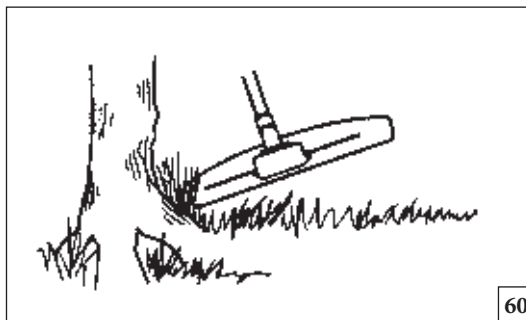

59



60

Slovensky	Slovenščina	Svenska
<p style="text-align: center;"><b>POUŽITIE</b></p>	<p style="text-align: center;"><b>UPORABA</b></p>	<p style="text-align: center;"><b>ANVÄNDNING</b></p>
<p>• Nechajte, aby sa opierka jemne dotýkala zeme. Používa sa na ochranu kotúča pred nárazmi o terén.</p> <p>• Znížte riziko, že sa materiál omotá okolo kotúča dodržiavaním nasledujúcich pokynov:</p> <ol style="list-style-type: none"> <li>1. Vždy pracujte pri plnom výkone.</li> <li>2. Počas spätného úkonu sa vyhýbajte pokosenému materiálu.</li> </ol> <p>• Zastavte motor, odpnite si popruh a položte stroj na zem, až potom začnete zbierať pokosený materiál.</p> <p><b>Kosenie trávy kosiacom hlavicom</b></p> <p><b>⚠ UPOZORNENIE:</b> Nikdy nepracujte s dlhšou strunou ako je stanovený priemer. Ak je správne namontovaný ochranný štít, zabudovaný rezák automaticky skráti strunu na správnu dĺžku. Veľmi dlhá struna preťažuje motor, čím sa môže poškodiť mechanizmus spojky a príslušné časti.</p> <p><b>Kosenie</b></p> <ul style="list-style-type: none"> <li>• Držte hlavicu tesne nad zemou, v naklonenej polohe. Uvedomte si, že pracuje len koniec struny. Nechajte strunu pracovať vlastným tempom. Strunu nikdy netlačte na terén plochy, ktorý chcete kosiť (<b>Obr.59</b>).</li> <li>• Struna ľahko odstráni trávu a burinu v okolí múrov, plotov, stromov a obrubníkov, ale môže aj poškodiť citlivú kôru stromov a kríkov alebo poškodiť základy plotov.</li> <li>• Znížte riziko poškodenia rastlín skrátením struny na 10-12 cm a znížením rýchlosti otáčok motora.</li> </ul> <p><b>Čistenie</b></p> <ul style="list-style-type: none"> <li>• Technika čistenia odstraňuje neželanú vegetáciu. Držte hlavicu tesne nad zemou a mierne ju nakláňajte. Nechajte koniec vlákna, aby sa dotýkal stromov, stĺpov, sôch a pod (<b>Obr.60</b>).</li> </ul>	<p>• Podporná skodelica naj bo rahlo naslonjena na tla. Njen namen je preprečiti, da bi rezilo udarilo ob tla.</p> <p>• Upoštevajte ta navodila in zmanjšajte možnost, da bi se trava navila okoli rezila:</p> <ol style="list-style-type: none"> <li>1. Vedno delajte s polnim plinom.</li> <li>2. Med povratnim gibom se ne dotikajte predhodno pokošene trave.</li> </ol> <p>• Preden začnete pobirati pokošeno travo, zaustavite motor, odpnite jermen in odložite napravo na tla.</p> <p><b>Košnja trave z glavo motorne kose</b></p> <p><b>⚠ POZOR:</b> Ne kosite z nitko, ki je daljša od predvidene. Če je ščitnik pravilno montiran, bo vgrajeno rezilo samodejno prilagodilo dolžino nitke. Predolga nitka lahko prebremeni motor in povzroči poškodbe mehanizma sklopke in bližnjih delov.</p> <p><b>Košnja</b></p> <ul style="list-style-type: none"> <li>• Držite glavo motorne kose pod kotom malo nad tlemi. Delo opravi zunanji konec nitke. Nitka naj dela s svojim tempom. Nikoli ne potiskajte nitke v območje, ki ga želite pokositi (<b>Slika 59</b>).</li> <li>• Nitka zlahka pokosi travo ob zidovih, ograjah, drevesih in robovih, vendar lahko tudi poškoduje občutljivo lubje na drevesih in grmih in poškoduje ograjo.</li> <li>• Zmanjšajte nevarnost poškodb rastlin, tako da skrajšate nitko na 10-12 cm in zmanjšate hitrost motorja.</li> </ul> <p><b>Čiščenje</b></p> <ul style="list-style-type: none"> <li>• Tehnika čiščenja odstrani vse neželeno rastlinje. Držite glavo motorne kose malo nad tlemi in jo nagibajte. Konec nitke naj zadeva ob tla ob drevesih, drogovih, kipih in podobnem (<b>Slika 60</b>).</li> </ul>	<p>• Sträva efter att arbeta rytmiskt. Stå stadigt med fötterna isär. Flytta framåt efter returrörelsen och ställ dig stadigt igen.</p> <p>• Låt stödkoppen ligga an lätt mot marken. Den är till för att skydda klingan från markansättning.</p> <p>• Minska risken för att materialet ska lindas runt klingan genom att följa dessa regler:</p> <ol style="list-style-type: none"> <li>1. Arbeta alltid med full gas.</li> <li>2. Undvik det just skurna materialet under returrörelsen.</li> </ol> <p>• Stanna motorn, lossa selen och placera maskinen på marken innan du samlar ihop det skurna materialet.</p> <p><b>Grästrimning med trimmerhuvud</b></p> <p><b>⚠ FÖRSIKTIGHET:</b> Arbeta inte med trimmerlinan längre än den avsedda diametern. Med rätt monterat skydd justerar den inbyggda röjaren linan till rätt längd. För långa linor kan överbelasta motorn vilket leder till skador på kopplingen och närliggande delar.</p> <p><b>Trimning</b></p> <ul style="list-style-type: none"> <li>• Håll trimmerhuvudet strax ovanför marken och luta det i vinkel. Det är linans ände som utför arbetet. Låt linan arbeta i sin egen takt. Pressa aldrig in linan i det amterial som ska tas bort (<b>Bild 59</b>).</li> <li>• Linan avlägsnar lätt gräs och ogräs vid väggar, staket, träd och rabatter, men den kan också skada ömtålig bark på träd och buskar samt skada staketstolpar.</li> <li>• Minska risken för skador på växtligheten genom att korta linan till 10-12 cm och minska motorvarvtalet.</li> </ul> <p><b>Renskrapning</b></p> <ul style="list-style-type: none"> <li>• Skrapningstekniken avlägsnar all oönskad vegetation. Håll trimmerhuvudet strax ovanför marken och luta det. Låt linans ände slå mot marken runt träd, stolpar, statyer och liknande (<b>Bild 60</b>).</li> </ul>

--	--	--	--

Hrvatski	Română	
<b>KORIŠTENJE</b>	<b>UTILIZAREA</b>	
<ul style="list-style-type: none"> <li>• Pustite da se potporna čašica donekle osloni na zemlju. Time se nož zaštićuje od udaranja u zemlju.</li> <li>• Smanjit ćete opasnost od zavijanja materijala oko noža ako slijedite upute koje slijede: <ol style="list-style-type: none"> <li>1. Obavezno radite u punoj brzini.</li> <li>2. Pri povratnom zahvatu izbjegavajte prethodno odrezan materijal.</li> </ol> </li> <li>• Zaustavite motor, otkopčajte pojas i položite stroj na zemlju prije nego što počnete skupljati odrezani materijal.</li> </ul> <p><b>Obrezivanje trave glavom trimera</b></p> <p> <b>OPREZ: Nemojte raditi s niti za košenje dužom od one određene za dotični promjer. Ako je štitnik ispravno montiran, ugrađeno sječivo će automatski podesiti nit na pogodnu dužinu. Pretjerano duge niti mogu preopteretiti motor, posljedica čega je oštećenje mehanizma spojke i susjednih dijelova.</b></p> <p><b>Obrezivanje</b></p> <ul style="list-style-type: none"> <li>• Držite glavu trimera pod kutom, malo iznad tla. Kraj žice obavlja posao. Pustite da žica radi vlastitim korakom. Nemojte nikad pritiskati žicu u područje koje treba obrezati (sl. 59).</li> <li>• žica će lako odstraniti travu i korijenje blizu zidova, ograda, stabala i lijeha, ali isto tako može oštetiti osjetljivu koru stabala i grmova, kao i stupove ograde.</li> <li>• Smanjite opasnost od oštećivanja biljaka tako što ćete skratiti žicu na 10-12 cm i smanjiti brzinu motora.</li> </ul> <p><b>Raskrčivanje</b></p> <ul style="list-style-type: none"> <li>• Tehnikom raskrčivanja se uklanja sva neželjena vegetacija. Držite glavu trimera malo iznad tla i nagnite je. Pustite da kraj žice pogađa zemlju oko stabala, stupova, kipova i slično (sl. 60).</li> </ul>	<ul style="list-style-type: none"> <li>• Lăsați carterul de sprijin să atingă ușor terenul. Rolul acestuia este să împiedice discul să atingă terenul.</li> <li>• Pentru a reduce riscul ca materialul să se înfășoare în jurul discului, respectați următoarele instrucțiuni: <ol style="list-style-type: none"> <li>1. Tăiați întotdeauna cu motorul la regim maxim.</li> <li>2. În timpul cursei de revenire, evitați materialul deja tăiat.</li> </ol> </li> <li>• Opriți motorul, desprindeți hamurile și sprijiniți aparatul pe sol înainte de a începe să adunați materialul tăiat.</li> </ul> <p><b>Tăierea ierbii cu capul cu fire de nylon</b></p> <p> <b>AVERTIZARE: nu utilizați un fir mai mare decât diametrul specificat. Cu elementul de protecție montat corect, blocul de tăiere încorporat reglează automat lungimea adecvată a firului. Folosirea unor fire excesiv de lungi poate duce la supraîncărcarea motorului și poate cauza deteriorarea mecanismului ambreiajului și a pieselor alăturate.</b></p> <p><b>Finisarea</b></p> <ul style="list-style-type: none"> <li>• Țineți capul de tăiere înclinat, cu puțin deasupra terenului. Tăierea este efectuată de extremitatea firului. Lăsați firul să acționeze. Nu apăsați niciodată firul spre zona de tăiere (Fig. 59).</li> <li>• Firul permite să se înlătore cu ușurință iarba și buruienile de la baza zidurilor, a gardurilor, a copacilor și a bordurilor; cu toate acestea, poate deteriora scoarța anumitor copaci și arbuști și poate deteriora stâlpii gardurilor.</li> <li>• Pentru a reduce riscul de a deteriora alte plante, scurtați firul la 10-12 cm și reduceți turația motorului.</li> </ul> <p><b>Curățarea</b></p> <ul style="list-style-type: none"> <li>• Tehnica de curățare permite să se înlătore toată vegetația nedorită. Țineți capul trimmerului cu puțin deasupra terenului și înclinați-l. Lăsați capătul firului să lovească terenul din jurul copacilor, al stâlpilor, al statuilor și al altor obiecte similare (Fig. 60).</li> </ul>	

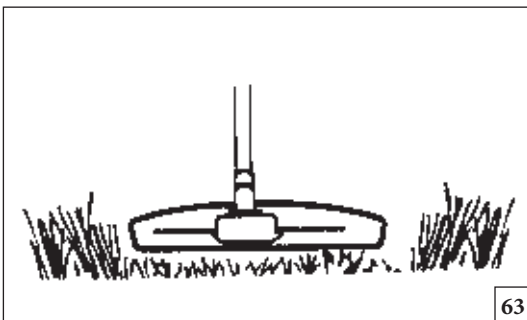

63

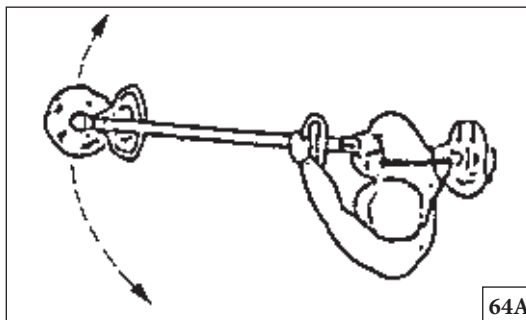

64A

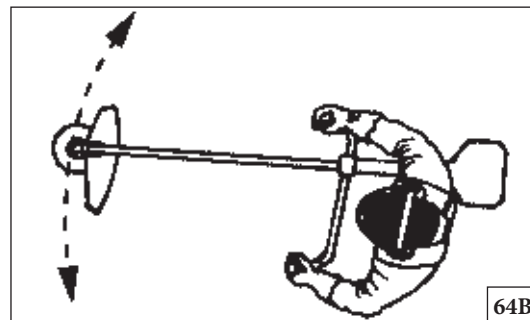



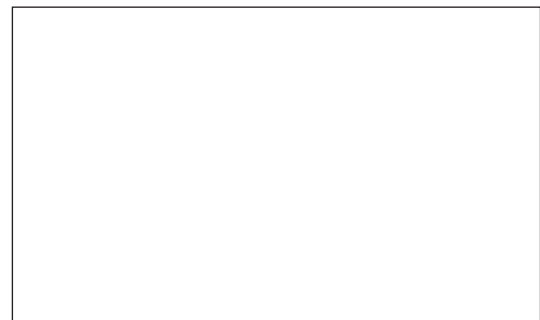

64B



Slovensky	Slovenščina	Svenska
<p style="text-align: center;"><b>POUŽITIE</b></p>	<p style="text-align: center;"><b>UPORABA</b></p>	<p style="text-align: center;"><b>ANVÄNDNING</b></p>
<p><b>⚠ UPOZORNENIE:</b> Táto technika zvyšuje opotrebovanie i spotrebu struny.</p> <ul style="list-style-type: none"> <li>Vlákno sa spotrebúva rýchlejšie a musíte ho vysúvať častejšie ak pracujete okolo skál, tehál, betónu, kovových plotov a pod., v porovnaní s prácou okolo stromov a drevených plotov.</li> <li>Pri kosení a čistení musíte používať nižší výkon, struna tak dlhšie vydrží a zníži sa tým aj opotrebovanie kosiacej hlavice.</li> </ul> <p><b>Kosenie</b></p> <ul style="list-style-type: none"> <li>Krovinorez je ideálny na kosenie trávy, ktorá sa nedá dosiahnuť normálnou kosačkou. Pri kosení udržiavajte strunu v rovnobežnej polohe k zemi. Vyhybajte sa tlaku na kosaciu hlavicu, pretože by sa tým mohol zničiť trávnik a poškodiť kosiaci nástroj (<b>Obr.63</b>).</li> <li>Nedovoľte, aby bola hlavica pri bežnom kosení v kontakte so zemou. Takýto nepretržitý kontakt môže spôsobiť poškodenie a opotrebovanie kosacej hlavice.</li> </ul> <p><b>Zametanie</b></p> <ul style="list-style-type: none"> <li>Ventilátorový efekt rotujúcej struny môžete využiť na rýchle a ľahké vyčistenie plochy. Držte strunu rovnobežne nad plochou, ktorú chcete "zametať" a pohybujte strojom zo strany na stranu (<b>Obr.64A-B</b>).</li> <li>Pri kosení a zametaní používajte na dosiahnutie najlepších výsledkov max. otáčky.</li> </ul> <p><b>⚠ POZOR:</b> Nikdy nekoste pri zlej viditeľnosti, pri veľmi vysokých alebo nízkych teplotách, ani v mraze.</p>	<p><b>⚠ POZOR:</b> Pri takem načinu dela se nitka hitreje obrablja.</p> <ul style="list-style-type: none"> <li>Nitka se obrablja hitreje in jo morate tudi bolj pogosto podaljševati, če zadeva ob skale, opeko, beton, kovinske ograje, itd., kot če pride v stik samo z drevesi in lesenimi ograjami.</li> <li>Ko kosite in čistite travo, ne delajte s polnim plinom, da bo nitka trajala dlje in da zmanjšate obrabo glave motorne kose.</li> </ul> <p><b>Košnja</b></p> <ul style="list-style-type: none"> <li>Motorna kosa je idealna za košnjo trave, ki bi jo težko dosegli z običajno kosilnico. Ko kosite, držite nitko vzporedno s tlemi. Glave motorne kose ne pritiskajte ob tla, saj boste tako uničili zelenico in poškodovali napravo (<b>Slika 63</b>).</li> <li>Pazite, da se med običajno košnjo glava motorne kose ne dotika neprestano tal. Tako neprestano dotikanje lahko povzroči poškodbe in obrabo glave motorne kose.</li> </ul> <p><b>Pometanje</b></p> <ul style="list-style-type: none"> <li>Tok zraka, ki ga povzroča vrteča se nitka lahko uporabite za hitro in preprosto pometanje. Držite nitko vzporedno in nad območjem, ki ga želite pomesti in premikajte napravo sem ter tja (<b>Slika 64A-B</b>).</li> <li>Za najboljše rezultate pri košnji in pometanju delajte s polnim plinom.</li> </ul> <p><b>⚠ OPOZORILO:</b> Ne kosite, če je vidljivost slaba, pri zelo visokih ali zelo nizkih temperaturah ali če zmrzuje.</p>	<p><b>⚠ FÖRSIKTIGHET:</b> Denna teknik ökar slitaget på linan.</p> <ul style="list-style-type: none"> <li>Linan slits fortare och måste matas fram oftare vid arbete mot stenar, tegel, betong, metallstaket, osv. än vid kontakt med träd och trästaket.</li> <li>Vid trimning och skrapning ska du använda mindre än full gas för att linan ska hålla längre och trimmerhuvudet ska slitas mindre.</li> </ul> <p><b>Klippning</b></p> <ul style="list-style-type: none"> <li>Trimmern är idealisk för klippning på platser som är svåra att komma åt med en vanlig gräsklippare. Håll linan parallell mot marken vid klippning. Undvik att trycka ned trimmerhuvudet mot marken eftersom det kan förstöra gräsmattan och skada redskapet (<b>Bild 63</b>).</li> <li>Undvik att låta trimmerhuvudet ha ständig kontakt med marken under normal klippning. En sådan ständig kontakt kan vålla skador och slitage på trimmerhuvudet.</li> </ul> <p><b>Sopning</b></p> <ul style="list-style-type: none"> <li>Den roterande linans fläktverkan kan användas för snabb och enkel rengöring. Håll linan parallellt med och över de ytor som ska sopas och för redskapet fram och tillbaka (<b>Bild 64A-B</b>).</li> <li>Vid klippning och sopning ska du använda full gas för att få ett bra resultat.</li> </ul> <p><b>⚠ VARNING:</b> Klipp aldrig när sikten är sålig, i mycket höga eller låga temperaturer eller i kyligt väder.</p>

--	--	--	--

Hrvatski	Română	
<b>KORIŠTENJE</b>	<b>UTILIZAREA</b>	
<p> <b>OPREZ: Ovom se tehnikom povećava trošenje žice.</b></p> <ul style="list-style-type: none"> <li>Žica se brže troši i treba je češće izvlačiti kad se radi oko kamenja, cigle, betona, metalnih ograda, itd., nego što je to potrebno kad dolazi u dodir sa stablima i drvenim ogradama.</li> <li>Prilikom obrezivanja i raskrčivanja nemojte koristiti punu brzinu kako bi žica duže trajala i da bi ste smanjili trošenje glave trimera.</li> </ul> <p><b>Rezanje</b></p> <ul style="list-style-type: none"> <li>Trimer je savršen za rezanje trave koja je teško dostupna običnom kosilicom za travu. Prilikom rezanja držite žicu paralelno s tlom. Izbjegavajte pritiskanje glave trimera na zemlju, pošto ćete tako pokvariti tratinu i oštetiti alat (sl. 63).</li> <li>Tijekom uobičajenog rezanja pazite da glava trimera ne dolazi stalno u dodir s tlom. Stalan dodir ove vrste može prouzročiti oštećenje i trošenje glave trimera.</li> </ul> <p><b>“Pometanje”</b></p> <ul style="list-style-type: none"> <li>Učinak mahalice kojeg postiže okretanje žice možete koristiti u svrhu brzog i lakog čišćenja. Držite žicu paralelno s i iznad područja koje treba “pomesti” pa pomičite alat amo-tamo (sl. 64A-B).</li> <li>Najbolje rezultate rezanja i pometanja postići ćete ako radite punom brzinom.</li> </ul> <p> <b>PAŽNJA: nemojte nikad rezati pri slaboj vidljivosti, odnosno na vrlo visokim ili niskim temperaturama, kao ni na poledici.</b></p>	<p> <b>AVERTIZARE: această tehnică duce la o mărire a uzurii firului.</b></p> <ul style="list-style-type: none"> <li>Firul se uzează mai repede și trebuie să fie făcut să avanseze mai des când se curăță pe lângă pietre, cărămizi, ciment, garduri de metal și altele în comparație cu lucrul pe lângă copaci și gardurile de lemn.</li> <li>În timpul operațiilor de finisare și de curățare, motorul trebuie să funcționeze la un regim mai mic decât cel maxim, pentru a prelungi durata de utilizare a firului și pentru a reduce uzura capului tăietor.</li> </ul> <p><b>Tunderea ierbii</b></p> <ul style="list-style-type: none"> <li>Motocoasa este ideală pentru a tăia iarba la care se ajunge mai greu cu o mașină normală de tuns iarba. În timpul tunderii ierbii, țineți firul paralel cu solul. Evitați să apăsați capul de tăiere în teren, pentru a nu distruge gazonul și a nu deteriora aparatul (Fig. 63).</li> <li>Evitați contactul permanent dintre capul tăietor și sol în timpul tunderii normale. Un astfel de contact permanent poate deteriora și poate uza excesiv capul tăietor.</li> </ul> <p><b>Curățarea rapidă</b></p> <ul style="list-style-type: none"> <li>Efectul de "evantai" al firului rotitor poate fi utilizat pentru a obține o curățare rapidă și ușoară. Țineți firul deasupra terenului care trebuie curățat și paralel cu acesta și efectuați mișcări alternative înainte și înapoi (Fig. 64A-B).</li> <li>Pentru a obține rezultate satisfăcătoare la tundere și la curățarea rapidă, motorul trebuie să funcționeze la regim maxim.</li> </ul> <p> <b>ATENȚIE: nu tăiați niciodată dacă vizibilitatea este redusă, sau în condiții de temperaturi extreme sau de îngheț.</b></p>	



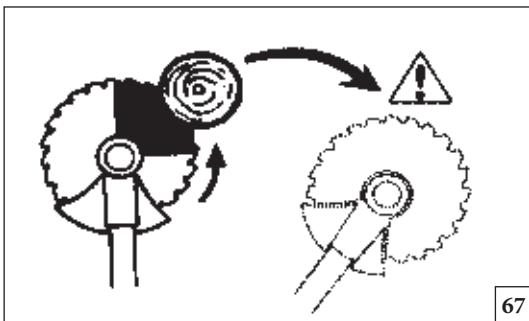

67

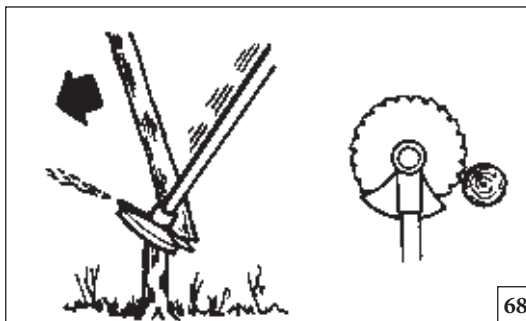

68

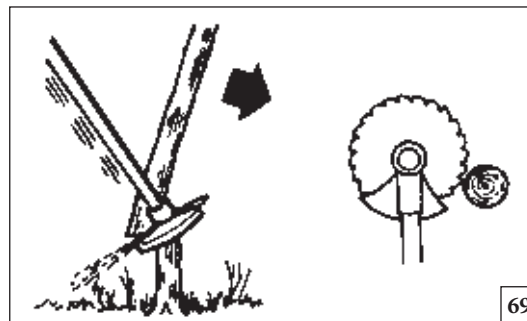

69

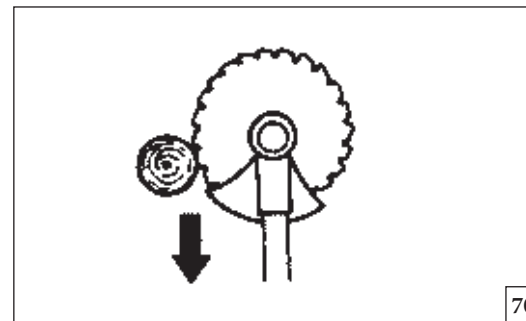

70

Slovensky

## POUŽITIE

## Čistenie lesného porastu použitím píliaceho kotúča

- Riziko spätného vrhu sa zvyšuje úmerne s hrúbkou rezaného porastu napr. konárov. Preto sa vyhýbajte vyžínaniu s kotúčom v intervale 12. hod. až 3. hod. (podľa ciferníku) (Obr.67).
- Aby ste očistili porast vľavo, treba potlačiť spodok stromu vpravo. Nakloňte kotúč a silným tlakom ho posúvajte šikmo smerom dole doprava. Súčasne zatlačte konár použitím štítu kotúča. Režte kotúčom v intervale medzi 3. hod. až 5. hod. (podľa ciferníku). Pred dotykom kotúča s porastom/drevinou úplne stlačte plynovú páčku (Obr.68).
- Aby skosený porast padal vpravo, treba zatlačiť spodnú časť koseného porastu vľavo. Nakloňte kotúč a silným tlakom ho vedte šikmo dohora vpravo. Režte kotúčom v intervale medzi 3. hod. až 5. hod. (na ciferníku), aby smer otáčania kotúča tlačil na porast/drevinu vľavo (Obr.69).
- Aby skosený porast padol dopredu, musíte spodnú časť porastu potiahnuť dozadu. Potiahnite kotúč dozadu rýchlym, pevným pohybom (Obr.70).
- Ak je porast veľmi hustý, prispôbte mu tempo chôdze i postup kosenia.
- Ak sa kotúč zamotá v poraste, nevyťahujte ho násilným ťahaním. Ak by sa tak stalo, mohla by sa poškodiť rezacia hlava, prevodovka, hriadeľ alebo rukoväť. Uvoľnite rukoväť, uchopte hriadeľ oboma rukami a stroj opatrne uvoľnite.

## Použitie pílového kotúča

**!** POZOR: Pílové kotúče sú vhodné na orezávanie kríkov a na rezanie malých stromov s priemerom do 5 cm. Nepokúšajte sa rezať stromy s väčším priemerom, pretože kotúč by sa mohol zakliesniť v kmeni alebo odmrštíť píliaci kotúč prudko vpred. To by mohlo spôsobiť poškodenie kotúča alebo stratu kontroly nad kotúčom, čím by mohlo dôjsť k vážnemu poraneniu.

**!** POZOR: Píliaci kotúč môžete použiť iba spoločne s príslušným ochranným štítom (pozrite tabuľku na str.59) s dvojrámennou rukoväťou a dvojitým popruhom s uvoľňovacím mechanizmom.

## Rezanie s pílovým kotúčom

- Vyžínanie porastu (konáriky, prúty, kmienky..) a krovia. Krovinorezom pohybujte do strán, ako pri pílení.
- Pokúste sa zrezať niekoľko konárikov jedným pohybom.
- Ak natrafíte na trs tvrdého porastu, vyčistite najprv okolitý priestor. Začnite zrezať porast hore dookola celého trsu, aby sa nemohol zapliesť. Potom zrežte porast na požadovanú výšku. Teraz sa pokúste dosiahnuť vnútro a vyzínať zo stredu skupiny. Ak je ešte vždy ťažký prístup, zrežte vrch porastu a nechajte ho padnúť. Tým sa zníži riziko zablokovania (Obr.71).

Slovenščina

## UPORABA

## Krčenje v gozdarstvu z žagastim rezilom

- Z večanjem debeline stebel (debel) se povečuje nevarnost potega. Izogibajte se žaganju s tistim delom rezila, ki ustreza območju na uri med 12. in 3. uro (Slika 67).
- Če želite, da drevo pade na levo, mora naprava spodnji del drevesa potisniti na desno. Nagnite rezilo in ga premaknite diagonalno navzdol proti desni, pri tem pa močno pritiskajte. Istočasno potisnite steblo s ščitnikom rezila. Režite z delom rezila, ki na uri ustreza območju med 3. in 5. uro. Preden potisnete rezilo naprej, uporabite plin (Slika 68).
- Če želite drevesa podirati na desno, morate njihov spodnji del potisniti levo. Nagnite rezilo in ga premaknite diagonalno navzgor proti desni. Režite z delom rezila, ki na uri ustreza območju med 3. in 5. uro, tako da bo smer vrtenja potiskala spodnje dele dreves proti levi (Slika 69).
- Če želite drevesa podirati naprej, morate njihov spodnji del potegniti nazaj. Rezilo potegnite nazaj s hitrim in odločnim gibom (Slika 70).
- Če so stebila zelo blizu skupaj, temu prilagodite hitrost svoje hoje.
- Če se rezilo v steblo zatakne, ga ne poizkušajte izvleči s sunkovitim gibom. Če bi ravnali tako, bi lahko poškodovali rezilo, kotni pogon, gred ali ročaj. Spustite ročaja, primite gred z obema rokama in nežno potegnite napravo, da jo osvobodite.

## Uporaba rezila krožne žage

**!** OPOZORILO: rezila krožne žage so uporabna za čiščenje grmovja in žaganje majhnih dreves do premera 5 cm. Ne poizkušajte žagati dreves večjega premera, saj se rezilo lahko zatakne ali pa potegne gozdarski obrezovalnik naprej. To lahko poškoduje rezilo ali povzroči, da izgubite nadzor na gozdarskim obrezovalniku in se resno poškodujete.

**!** OPOZORILO: žagasto rezilo lahko uporabljate samo hkrati z ustreznim ščitnikom. (glejte tabelo, stran 59), dvojnimi ročajem in dvojnimi jermenom z mehanizmom za odpenjanje.

## Rezanje grmičevja z žagastim rezilom

- Tenka stebila in grmičevje pokosite. Hodite in napravo premikajte tako, da jo zibate levo in desno.
- Poizkušajte porezati več stebel z enim samim gibom.
- Če naletite na več trdih stebel skupaj, najprej očistite njihovo okolico. Začnite z rezanjem okoli zunanega dela skupine na večji višini, da se izognete zatikanju. Nato odrežite stebila na zeleni višini. Sedaj poizkušajte prodreti v notranjost in rezati iz središča skupine. Če je dostop še vedno otežen, porežite stebila na višini in pustite, da padejo. Tako boste zmanjšali nevarnost zatikanja (Slika 71).

Svenska

## ANVÄNDNING

## Skogsröjning med sågklinga

- Vid ansättning på grövre stammar ökar risken för kast. Undvik därför att såga i skärområdet mellan klockan 12 och 3 (Bild 67).
- För att fälla åt vänster ska trädets nederdel föras åt höger. Luta klingan och för den med en bestämd rörelse snett ned åt höger. Tryck samtidigt till stammen med klingskyddet. Sätt an klingan mellan klockan 3 och 5. Ge fullgas före ansättning av klingan (Bild 68).
- För att fälla åt höger ska trädets nederdel föras åt vänster. Luta klingan och för den snett upp åt höger. Sätt an mellan klockan 3 och 5 så att klingans rotationsriktning för trädets nederdel åt vänster (Bild 69).
- För att fälla trädet framåt ska trädets nederdel dras bakåt. Dra klingan bakåt med en snabb och bestämd rörelse (Bild 70).
- Om stammarna står mycket tätt, anpassa gånghastigheten efter detta.
- Om klingan kör fast i en stam, ryck aldrig loss maskinen. I så fall kan klinga, vinkelväxel, riggrör eller styre förstöras. Släpp handtagen, fatta tag om riggröret med båda händerna och dra sakta loss maskinen.

## Användning av rund sågklinga

**!** VARNING: Runda sågklingor används för att tunna ut buskar och såga av små träd med en diameter avhögst 5 cm. Försök inte kapa träd med större diameter eftersom klingan kan fastna eller dra röjningssågen framåt. Detta kan skada klingan eller du kan förlora kontrollen över röjningssågen, vilket kan orsaka allvarlig skada.

**!** VARNING: En sågklinga kan endast användas med rätt skydd (se tabell s.59) ett dubbelhandtag och dubbel sele med utlösningssystem.

## Buskröjning med sågklinga

- Klens stammar och sly mejas ner. Arbeta med pendlande rörelser i sidled.
- Försök att kapa flera stammar i samma sågrörelse.
- Vid lövbuketter, røj först runt buketten. Börja med att såga av höga stubbar i buketterns ytterdel för att undvika fastsågning. Kapa sedan stubbarna till önskad höjd. Försök sedan att komma in med klingan och såga från buketterns centrum. Om det ändå skulle vara svårt att komma åt, kapa högre stubbar och låt stammarna falla ned. Då minskas risken för fastsågning (Bild 71).

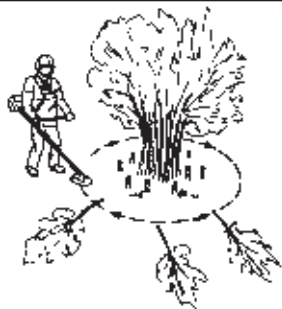

71

Hrvatski

## KORIŠTENJE

## Krčenje šume uporabom noža za piljenje

- Opasnost od odbačaja se povećava kako se povećava veličina debla. Stoga izbjegavajte rezanje sa sječivom noža između 12 i 3 sata (sl. 67).
- Da bi palo na lijevu stranu, podnožje stabla treba gurnuti na desno. Nagnite nož i dijagonalno ga spustite na desno, vršeći čvrst pritisak. Istovremeno gurnite deblo koristeći štitnik noža. Režite sa sječivom noža između 3 i 5 sati. Prije pomicanja noža prema naprijed stavite u punu brzinu (sl. 68).
- Da bi palo na desnu stranu, podnožje stabla treba gurnuti na lijevo. Nagnite nož i dijagonalno ga podignite u desno. Režite sa sječivom noža između 3 i 5 sati, tako da smjer okretanja noža gura podnožje stabla u lijevo (sl. 69).
- Da bi stablo palo prema naprijed, treba mu povući podnožje unazad. Povucite nož unazad brzim i čvrstim pokretom (sl. 70).
- Ako su deblo gusto stisnuta, prilagodite vaš korak u tom smislu.
- Ako se nož uklješti u deblo, nemojte nikad trzanjem osloboditi stroj. Ako to napravite, mogu se oštetiti nož, kutni prijenos, cijev za prijenos ili upravljač. Otpustite rukohvate, objema rukama uhvatite cijev za prijenos i pažljivo povucite stroj da bi se oslobodio.

## Uporaba nož s kružnom pilom

**PAŽNJA:** noževi s kružnim pilama su pogodni za prorjeđivanje grmlja i rezanje manjih stabala, promjera do 5 cm. Nemojte pokušavati rezati stabla većeg promjera, pošto bi se nož mogao uklještiti ili trznuti pilu za krčenje prema naprijed. To može prouzročiti oštećenje noža ili gubitak kontrole nad pilom za krčenje, s posljedicom teških povreda.

**PAŽNJA:** nož za piljenje se smije koristiti jedino s odgovarajućim štitnikom (vidi tablicu na str.59), dvostrukim rukohvatima i dvostrukim poasevima s mehanizmom za brzo otpokopavanje.

## Rezanje grmlja pomoću noža s pilom

- Tanka deblo i grmlje se pokosi. Radite pokretom piljenja, zamahujući u stranu.
- Pokušajte jednim pokretom piljenja odrezati više debala.
- U prisustvu skupine deblo tvrdog drva, prvo raskrčite oko njih. Počnite rezati deblo u visini i s vanjske strane oko skupine, da bi ste izbjegli uklještavanje. Potom porežite deblo na traženu visinu. Sad pokušajte nožem dohvatiti i rezati iz središta skupine. Ako je pristup još uvijek otežan, režite deblo u velikoj visini i ostavite da padnu. To će smanjiti opasnost od uklještavanja (sl. 71).

Română

## UTILIZAREA

## Curățarea forestieră cu discul pentru lemn

- Riscul de recul se mărește când se taie trunchiuri de dimensiuni mai mari. Prin urmare, evitați să tăiați cu o zonă de acțiune a discului cuprinsă între orele 12 și orele 3 (Fig. 67).
- Pentru a doborî un trunchi spre stînga, trebuie să împingeți baza arbustului spre dreapta. Înclinați discul și aduceți-l în diagonală de sus în jos, dinspre stînga spre dreapta, exercitînd o apăsare fermă. În același timp, împingeți trunchiul utilizînd elementul de protecție al discului. Tăiați cu o zonă de acțiune a discului cuprinsă între orele 3 și orele 5. Înainte de a avansa cu discul, aplicați regimul maxim de funcționare al motorului (Fig. 68).
- Pentru a doborî un trunchi spre dreapta, trebuie să împingeți baza arbustului spre stînga. Înclinați discul și aduceți-l în diagonală de jos în sus, dinspre stînga spre dreapta. Tăiați cu o zonă de acțiune a discului cuprinsă între orele 3 și orele 5, astfel încît direcția de rotație a discului să împingă baza arbustului spre stînga (Fig. 69).
- Pentru a doborî un trunchi astfel încît să cadă în față, trebuie să împingeți baza arbustului spre înapoi. Trageți discul înapoi cu o mișcare rapidă și fermă (Fig. 70).
- Dacă trunchiurile sunt foarte apropiate, înaintați cu un ritm adecvat.
- Dacă discul rămîne blocat într-un trunchi, nu zgâlțâiți aparatul pentru a-l elibera. Această operațiune poate duce la deteriorarea discului, a cuplului conic, a tubului sau a mânerului. Lăsați mânerul, apucați tubul cu ambele mâini și trageți delicat de aparat pentru a-l debloca.

## Utilizarea discului circular pentru lemn

**ATENȚIE:** discurile circulare pentru lemn sunt ideale pentru a răi tufișuri și pentru a tăia arbuști mici, cu diametrul maxim de 5 cm. Nu încercați să tăiați arbuști cu un diametru mai mare, deoarece discul ar putea rămîne blocat și ar putea sări în față. Acest lucru ar putea să deterioreze discul sau să determine pierderea controlului asupra aparatului, putînd provoca vătămări grave.

**ATENȚIE:** discurile pentru lemn pot fi utilizate numai cu elementele de protecție adecvate (vezi tabelul de la pag. 59), cu mâner și cu hamuri dotate cu mecanism de eliberare.

## Curățarea arbuștilor cu discul pentru lemn

- Trunchiurile și ramurile subțiri sunt tăiate ("cosite"). Lucrați cu o mișcare alternată, dintr-o parte în alta.
- Încercați să tăiați mai multe trunchiuri cu o singură mișcare.
- În cazul unor trunchiuri dintr-un lemn foarte dur, răriți mai întâi zona din jurul grupului de arbuști. La început, tăiați ramurile de la exteriorul grupului, din partea de sus, pentru a evita blocarea discului. După aceea tăiați trunchiurile la înălțimea necesară. Acum puteți să continuați în interiorul grupului, cu discul, și să tăiați începînd din centrul grupului. Dacă accesul spre interior rămîne dificil, tăiați trunchiurile în partea de sus și lăsați-le să cadă. În acest mod se reduce riscul de blocare (Fig. 71).

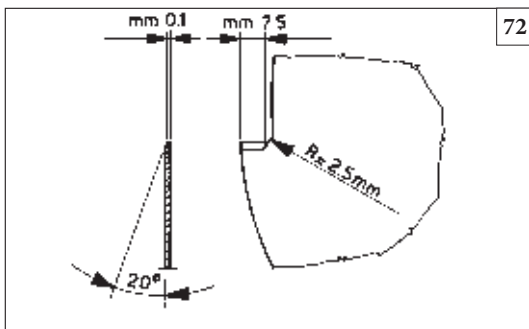

72

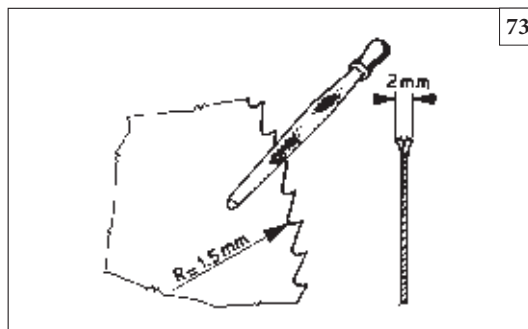

73

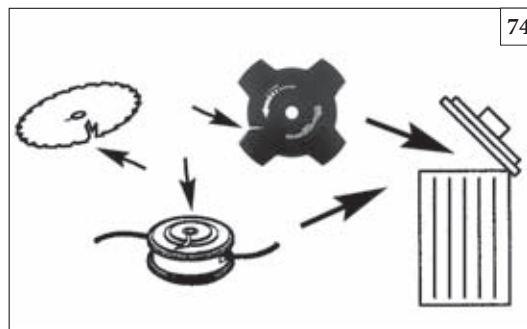

74

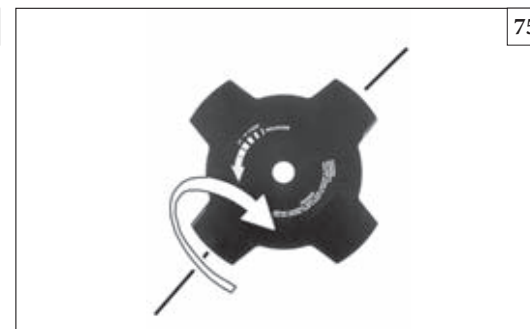

75

Slovensky

## ÚDRŽBA

## BRÚSENIE NOŽA NA TRÁVU (2-3-4 ZUBY)

1. Nože na trávu sú otáčateľné: ak jedna strana už nie je viac ostrá, nôž možno otočiť a použiť druhú stranu (Obr. 75).
2. Nôž na trávu ostríte plochým pilníkom s hladkým rezom (Obr. 76).
3. Aby ste udržali rovnováhu nabrúste rovnakým spôsobom všetky ostria.
4. Ak nože nie sú správne nabrúsené, môžu spôsobiť nepravidelné vibrácie prístroja a následne prasknutie samotných nožov.

## BRÚSENIE KOTÚČA

Vždy kontrolujte celkový stav kotúča. Správne nabrúsenie kotúča umožní dosiahnuť maximálny výkon krovínorezu. Na nabrúsenie zubov používajte okrúhly pilník, pri brúsení postupujte po malých častiach (zub za zubom), pri ktorých dodržiavajte uhly a rozmery znázornené na obr. 72-73.

## OSTRENIE PÍLOVÉHO KOTÚČA

- Pokyny na správne nabrúsenie nájdete na obale rezných nástrojov. Správne nabrúsené ostrie je základom pre účinnú prácu a aby sa predišlo zbytočnému opotrebovaniu rezného nástroja alebo pílového kotúča (Obr. 77).
- Pri ostrení kotúča skontrolujte, či je dobre zaistený. Používajte 5,5 mm okrúhly pilník.
- Uhol brúsenia je 15°. Každý druhý zub brúste doprava, zub medzi nimi brúste doľava. Ak kotúč prudko narazil do kameňa, vo výnimočných prípadoch môže byť nevyhnutné upraviť horné okraje zubov plochým pilníkom. V takom prípade to urobte pred brúsením okrúhlym pilníkom. Horné okraje treba zbrúsiť rovnomerne na všetkých zuboch. (Obr. 78).

**⚠ UPOZORNENIE!** - Nesprávny typ kosiaceho nástroja, alebo nesprávne nabrúsený kotúč zvyšujú riziko spätného vrhu. Kontrolujte kotúče na kosenie trávy, aby ste zistili, či sú poškodené alebo prasknuté, v prípade poškodenia, ich vymeňte (Obr. 74).

**⚠ POZOR:** Nikdy neopravujte poškodené rezné nástroje zváraním, narovnávaním, ani zmenou tvaru. Môže to spôsobiť uvoľnenie rezacieho nástroja, následkom čoho môže byť vážne poranenie.

Slovenščina

## VZDRŽEVANJE

## BRUŠENJE REZIL MOTORNE KOSE (2-3-4 ZOBJE)

1. Rezila motorne kose lahko obračate: ko prva stran ni več ostrá, lahko rezilo obrnete in uporabite še njegovo drugo stran (slika 75).
2. Rezila motorne kose brusite s ploščato enojno pilo (slika 76).
3. Za ohranjanje ravnotežja rezila enakomerno brusite vse rezalne robove.
4. Če rezilo ni pravilno nabrušeno, lahko pride do neobičajnih vibracij naprave in končno do razpada rezila.

## BRUŠENJE REZIL

Vedno najprej preglejte splošno stanje rezila. Pravilno brušenje omogoča optimalno delovanje motorne kose. Za brušenje zob uporabite pilo ali brusni kamen. Brusite z blagimi potegi, upoštevajte kote in dimenzije, prikazane na slikah 72-73.

## BRUŠENJE ŽAGASTEGA REZILA

- Za pravilna navodila brušenja glejte embalažo nastavka za rezanje. Pravilno nabrušeno rezilo je nujno za učinkovito delo in preprečuje nepotrebno obrabo rezila in gozdarskega obrezovalnika (Slika 77).
- Prepričajte se, da je rezilo med piljenjem dobro podprto. Uporabljajte 5,5 mm okroglo pilo.
- Kot piljenja je 15°. Pilite vsak drugi zob na desno stran, tiste med njimi pa na levo. Če so rezilo močno naluknjale skale, boste morda morali v izjemnih primerih piliti zgornje robove zob s plosko pilo. V tem primeru to storite pred piljenjem z okroglo pilo. Zgornje robove morate opiliti v isti meri pri vseh zobeh (Slika 78).

**⚠ OPOZORILO!** - Napačna vrsta rezila ali nepravilno brušenje rezila povečuje tveganje povratnega udarca. Preglejte rezilo motorne kose. Če je obrabljeno, ima razpoke ali je drugače poškodovano, ga zamenjajte (slika 74).

**⚠ OPOZORILO:** Poškodovanih nastavkov za rezanje nikoli ne popravljajte z varjenjem, ravnanjem ali spreminjanjem oblike. To lahko povzroči, da se deli rezila odlomijo in povzročijo resne ali celo smrtne poškodbe.

Svenska

## UNDERHÅLL

## SLIPNING AV GRÄSKLINGOR (2-3-4 TÄNDER)

1. Det går att vända på gräsklingorna. När den ena sidan blir slö kan klingan sålunda vändas och användas på den skarpa sidan (Fig. 75).
2. Gräsklingorna skall slipas med en enkelgradig flatfil (Fig. 76).
3. Slipa alla skärvinklar lika mycket för att få god balans.
4. Om skärbladen inte slipas på korrekt sätt kan maskinen börja vibrera onormalt mycket, vilket kan medföra att skärbladen går sönder.

## SLIPNING AV SKIVA MED

Kontrollera alltid det allmänna skicket på skivan. Trimmern presterar maximalt när skivan är korrekt slipad. Använd en fil eller en slipsten för att fila tänderna. Fila lätt, med små rörelser och observera vinklarna och dimensionerna i Fig. 72-73.

## FILNING AV SÅGKLINGA

- Se skärutrustningens förpackning för korrekt filning. En korrekt filad klinga är en förutsättning för ett effektivt arbete och för att undvika onödigt slitage på klinga och röjsåg (Bild 77).
- Se till att ha ett bra stöd för klingan då du filar. Använd en 5,5 mm rundfil.
- Filningsvinkel 15°. Varannan tand filas åt höger och varannan tand åt vänster. Om klingan har blivit svårt stensågad kan tändernas översida i undantagsfall behöva justeras med flatfil. Detta sker i så fall innan filning med rundfil sker. Filning av översidan måste ske lika på alla tänderna (Fig. 78).

**⚠ VARNING!** Fel skärverktyg eller ett felslipat skärblad ökar riskerna för bakslag. Kontrollera gräsklingorna så att du genast upptäcker skador och fel. Byt gräsklingorna om de är skadade (Fig. 74).

**⚠ VARNING:** Reparera aldrig skadad skärutrustning genom svetsning, riktning eller formändring. Det kan leda till att delar av skärutrustningen lossnar och vålla allvarliga eller dödshotande skador.



76



77

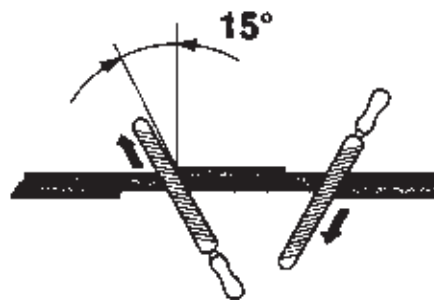

78

Hrvatski

Română

## ODRŽAVANJE

## ÎNTREȚINEREA

## OŠTRENJE SJEČIVA ZA ŠIŠANJE TRAVE (dvo/tro/četverokrakih)

1. Sječiva za šišanje trave možete preokrenuti: kad jedna strana više nije oštra, preokrenite sječivo da bi ste ga iskoristili i s druge strane (sl. 75).
2. Sječiva za šišanje trave oštrene ravnom turpijom jednostavnog reza (sl. 76).
3. Radi održavanja uravnoteženosti, ujednačano turpijajte sve oštrice.
4. Ako sječiva nisu pravilno naoštrena, mogu prenositi neodgovarajuće vibracije na stroj, s posljedicom lomljenja samih sječiva.

## OŠTRENJE NOŽA S

Obavezno provjerite opće stanje noža. Pravilno oštrenje noža omogućuje maksimalnu djelotvornost trimera. Da bi ste naoštrili zupce koristite turpiju odnosno brus: vršite kratke pokrete, poštujući kutove i dimenzije navedene na sl. 72-73.

## OŠTRENJE NOŽA ZA PILJENJE

- Točne upute za oštrenje naći ćete na pakovanju rezne opreme. Pravilno naoštren nož je neophodan za djelotvoran rad i spriječavanje nepotrebnog trošenja noža i pile za raskrčivanje (sl. 77).
- Pobrinite se da nož bude dobro oslonjen dok ga oštrite. Koristite okruglu limu od 5,5 mm.
- Kut oštrenja iznosi 15°. Oštrite naizmjenično krakove s desna, a one između s lijeva. Ako je nož jako uleknut od kamenja, u posebnim slučajevima će trebati poravnati vrhove rubova na krakovima plosnatom limom. Ako je neophodno, to treba obaviti prije oštrenja okruglom limom. Vrhove rubova treba izlupati koliko i cijeli krak (sl. 78).

**⚠ PAŽNJA** – Pogrešan alat za oštrenje ili neispravno naoštreno sječivo povećavaju opasnost od povratnog udara. Provjerite sječiva za šišanje trave radi uočavanja štete ili napuklina; ako su oštećena zamijenite ih (sl. 74).

**⚠ PAŽNJA:** Oštećenu reznu opremu nemojte nikad popravljati varenjem, ispravljanjem ili mijenjanjem oblika. To može prouzročiti rastavljanje dijelova alata za rezanje i imati za posljedicu teške ili smrtonosne povrede.

## ASCUȚIREA LAMELOR PENTRU TĂIEREA IERBII (2-3-4 DINȚI)

1. Lamele pentru tăierea ierbii sunt reversibile: când o latură nu mai este ascuțită, lama poate fi întoarsă și se poate utiliza cealaltă latură (Fig. 75).
2. Lamele pentru tăierea ierbii se ascut cu o pilă plată cu dantură simplă (Fig. 76).
3. Pentru a menține echilibrarea, piliți în mod uniform toate tăișurile.
4. Dacă lamele nu sunt ascuțite corect pot crea vibrații anormale ale motouneltei, ceea ce poate duce la ruperea lamelor.

## ASCUȚIREA DISCULUI

Verificați întotdeauna starea generală a discului. O ascuțire corectă a discului permite obținerea randamentului maxim al motocoasei. Pentru a ascuți dinții, folosiți o pilă sau un polizor, apoi efectuați mici corecturi, respectând unghiurile și dimensiunile indicate în Fig. 72-73.

## ASCUȚIREA DISCULUI PENTRU LEMN

- Pentru instrucțiunile referitoare la ascuțirea corectă, consultați ambalajul grupului de tăiere. Folosirea unui disc ascuțit corect este esențială pentru o utilizare eficientă și pentru a evita uzura inutilă a discului și a lamelor (Fig. 77).
- Asigurați-vă că discul este ținut foarte bine în timpul operației de ascuțire. Folosiți o pilă rotundă de 5,5 mm.
- Unghiul de ascuțire trebuie să fie de 15°. Piliți un dinte spre dreapta, pe următorul spre stânga și așa mai departe. Dacă discul a fost zgâriat de pietre, poate fi necesar, în mod excepțional, să se pilească partea superioară a dinților cu o pilă plată. În acest caz, efectuați mai întâi această ascuțire, înainte de a utiliza pila rotundă. Extremitățile superioare trebuie să fie piliate în mod uniform pentru toți dinții (Fig. 78).

**⚠ ATENȚIE!** – Folosirea unui dispozitiv de tăiere neadecvat sau o lamă ascuțită în mod incorect măresc riscurile de recul. Controlați lamele pentru tăierea ierbii, ca să nu fie deteriorate sau crăpate; dacă sunt deteriorate, înlocuiți-le (Fig. 74).

**⚠ ATENȚIE:** Nu sudați, nu îndreptați și nu modificați forma grupurilor de tăiere deteriorate, când încercați să le reparați. Aceste operațiuni ar putea duce la desprinderea grupului de tăiere și ar putea provoca leziuni grave sau mortale.





80

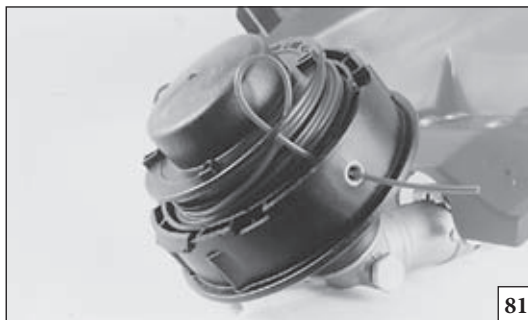

81

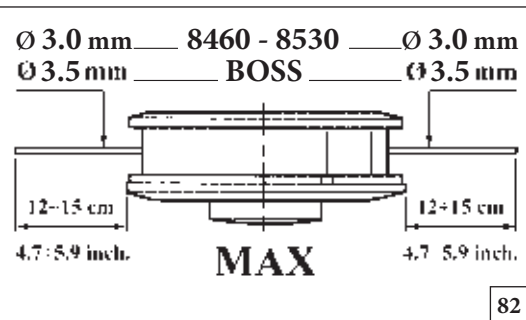

82

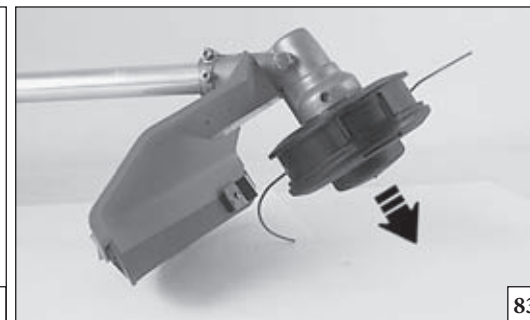

83

Slovensky

ÚDRŽBA

### KOSIACA STRUNOVÁ HLAVICA

Používajte vždy originálnu strunu (nylonovú) rovnakého priemeru, aby ste predišli preťaženiu motora (Obr. 82).

**Obr. 83** Pri práci predĺžite strunu poklepaním hlavice o zem.

**POZNÁMKA:** Neklepte hlavice o betón alebo dlažbu: môže to byť nebezpečné.

### VÝMENA KOSIACEJ STRUNY

- 1 - Stlačte jazýček (Obr. 84) a odstráňte kryt a vyberte vnútornú cievku.
- 2 - Preložte strunu na polovicu, nechajte jednu časť dlhšiu ako druhú o približne 14 cm. Vložte strunu do príslušného zárezu (B, Obr. 85) v cievke. Naviňte, v smere šípky, každú strunu v ich drážkach rovnakým spôsobom bez toho, aby ste ich prekrižili.
- 3 - Po navinutí struny ju ho upevnite v príslušných zárezoch ako je znázornené na obr. 80. Namontujte pružinu. Prestrčte strunu cez očká (Obr. 81) a zatiahnite ho smerom von. Hlavice zakryte krytom.

Slovenščina

VZDRŽEVANJE

### GLAVA Z NAJLONSKO NITKO

Vedno uporabljajte samo vrvice originalne debeline. Tako se izognete preobremenjevanju motorja (slika 82).

**Slika 83** Ko želite podaljšati nitko, med delom rahlo potrkajte z glavo po tleh.

**OPOMBA:** Nikoli ne udarjajte z najlonsko glavo ob trde površine (beton, kamen). To je lahko nevarno.

### ZAMENJAVA NAJLONSKE NITKE

- 1 - Pritisnite na gumb (slika 84) in odstranite pokrov in notranje vreteno.
- 2 - Preganite nitko, en del naj bo 14 cm daljši od drugega. Nitko zatakните v zarezo (B, slika 85). Nitki navijate v smeri puščice, pravilno vsako v svoj utor, nikoli ju ne križajte.
- 3 - Ko sta nitki naviti, zatakните vsako v svojo režo (slika 80). Vstavite vzmet. Nitko vtakните v odprtino (slika 81) in jo potegnite navzven. Glavo zaprite z pokrovom.

Svenska

UNDERHÅLL

### TRIMMERHUVUD FÖR NYLONTRÅD

Använd alltid tråd med samma diameter som originaltråden så att motorn inte överbelastas (Fig. 82).

**Fig. 83** Stöt trimmerhuvudet lätt mot marken under arbetet för att få ut mer nylontråd.

**OBSERVERA!** Stöt inte trimmerhuvudet mot hårda ytor som cement eller stenar. Det kan vara farligt.

### BYTE AV NYLONTRÅD

- 1 - Tryck på tungan (Fig. 84) och ta av locket och spolen som finns inuti trimmerhuvudet.
- 2 - Vik tråden dubbel, men se till att den ena änden är cirka 14 cm längre än den andra. Blockera tråden i den speciella skåran (B, Fig. 85) som finns på spolen. Linda upp de två trådändarna på avsedd plats i pilens riktning. Linda trådändarna jämnt och se till att de inte trasslas ihop.
- 3 - Blockera sedan trådändarna i de speciella skårorna enligt illustrationen i Fig. 80. Montera fjädern. Sätt in tråden i hålen (Fig. 81) och dra ut den. Lås trimmerhuvudet med locket.

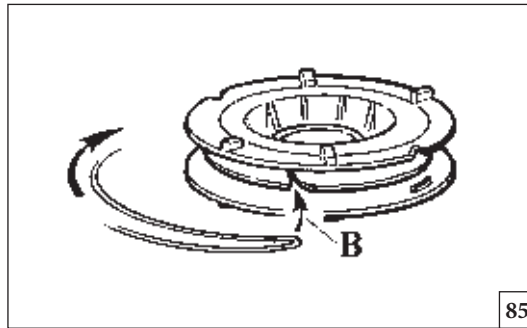

Hrvatski	Română	
<p style="text-align: center;"><b>ODRŽAVANJE</b></p>	<p style="text-align: center;"><b>UTILIZAREA</b></p>	
<p><b>GLAVA S NAJLONSKIM NITIMA</b> Koristite uvijek nit istog promjera kao što je ona originalna, da ne bi ste preopteretili motor (sl. 82). <b>Sl. 83</b> - Da bi ste produžili najlonsku nit, lagano udarite glavom trimera po tlu dok radite. <b>NAPOMENA:</b> Nemojte udarati glavom trimera po cementu ili kamenom tlu: može biti opasno.</p> <p><b>ZAMJENA NAJLONSKE NITI</b></p> <ol style="list-style-type: none"> <li>1. Pritisnite jezičak (sl. 84) pa skinite poklopac i unutarnji kolut niti.</li> <li>2. Presavijte nit na pola, ostavljajući jedan kraj duži od drugog za otprilike 14 cm. Zakočite nit u odgovarajućem zasjeku (B, sl. 85) na kolutu. Ravnomjerno i pazeći da se ne isprepletu, namotajte u smjeru strijelice svaku nit u vlastiti ležaj.</li> <li>3. Po izvršenom namotavanju niti, zakočite ih u odgovarajućim otvorima kako je prikazano na sl. 80. Montirajte oprugu. Uvucite niti kroz okca (sl. 81) i povucite ih prema vani. Blokirate glavu poklopcem.</li> </ol>	<p><b>CAPUL CU FIRE DE NAILON</b> Folosiți întotdeauna același diametru ca al firului original, pentru a nu supraîncărca motorul (Fig. 82). <b>Fig. 83</b> Pentru a lungi firul de nailon, loviți capul de tăiere de pământ în timpul lucrului. <b>NOTĂ:</b> Nu loviți capul de tăiere de ciment sau de pavaj: ar putea fi periculos.</p> <p><b>ÎNLOCUIREA FIRULUI DE NAILON</b></p> <ol style="list-style-type: none"> <li>1. Apăsăți pe clapetă (Fig. 84) și scoateți capacul și bobina internă.</li> <li>2. Îndoțiți firul în două, lăsând o parte mai lungă decât cealaltă cu aprox. 14 cm. Blocați firul în creștătura specială (B, Fig. 85) de pe bobină. Înfășurați fiecare fir, în direcția săgeții, în propriul său locaș, în mod uniform și fără a le încurca.</li> <li>3. După ce ați terminat de înfășurat firul, blocați-l în creștăturile speciale, așa cum se arată în Fig. 80. Montați arcul. Introduceți firul prin ochiuri (Fig. 81) și trageți-l spre exterior. Blocați capul de tăiere cu ajutorul capacului.</li> </ol>	

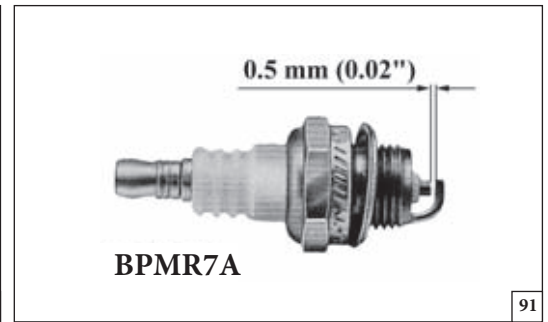
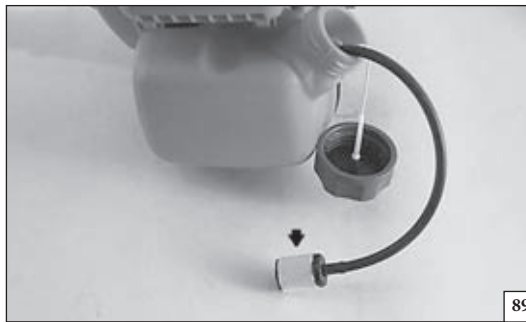
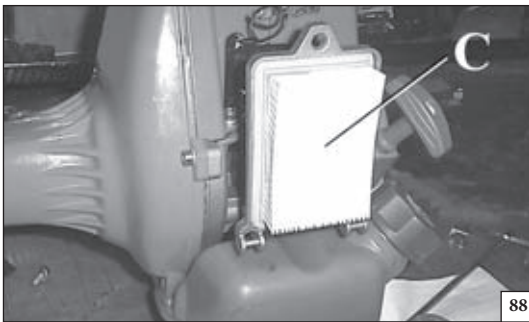

Slovensky	Slovenščina	Svenska
<p style="text-align: center;"><b>ÚDRŽBA</b></p>	<p style="text-align: center;"><b>VZDRŽEVANJE</b></p>	<p style="text-align: center;"><b>UNDERHÅLL</b></p>
<p><b>⚠ UPOZORNENIE!</b> - Pri vykonávaní údržby používajte vždy ochranné rukavice. Nevykonávajte údržbu, pokiaľ je motor horúci.</p> <p><b>VZDUCHOVÝ FILTER</b> V prípade zjavného zníženia výkonu motora, skontrolujte vzduchový filter (C, Obr. 88). Ak je zanesený alebo poškodený, vymeňte ho. Pre namontovanie nového filtra, odstráňte hrubú nečistotu z vnútornej strany krytu a z priestoru okolo filtra.</p> <p><b>PALIVOVÝ FILTER</b> Pravidelne kontrolujte stav palivového filtra. Znečistený filter môže spôsobiť obtiažne štartovanie a nižší výkon motora. Pre očistenie filter vyberte otvorom palivovej nádrže, v prípade prílišného znečistenia ho vymeňte (Obr. 89).</p> <p><b>MOTOR</b> Pravidelne čistite rebrovanie valca štetcom alebo stlačeným vzduchom (Obr. 90). Nahromadenie nečistôt na valci môže spôsobiť prehriatie, ktoré škodí chodu motora.</p> <p><b>SVIEČKA</b> Odporúčame sviečku pravidelne čistiť a kontrolovať vzdialenosť medzi elektródami (Obr. 91). Používajte sviečku NGK BPMR7A alebo inej značky rovnakého tepelného stupňa.</p> <p><b>PREVODOVKA</b> Po každých 30 hodinách práce odstráňte na prevodovke skrutku (A, Obr. 92A-B) a skontrolujte hladinu maziva. Nepoužívajte viac ako 10 gramov. Používajte kvalitné mazivá na báze dvojsírnika molybdénu (Obr. 93).</p>	<p><b>⚠ OPOZORILO!</b> - Med vzdrževalnimi posegi vedno nosite rokavice. Vzdrževalnih posegov ne izvajajte na vročem motorju.</p> <p><b>ZRAČNI FILTER</b> Če opazite zmanjšanje moči motorja, preglejte zračni filter (C, slika 88). Če je filter umazan ali poškodovan, ga zamenjajte. Poskrbite, da sta pred namestitvijo novega filtra pokrov in podloga čista.</p> <p><b>POSODA ZA GORIVO</b> Občasno preglejte filter za gorivo. Umazan filter lahko povzroča težave pri zagonu in znižuje moč motorja. Filter očistite po naslednjem postopku: vzemite ga iz odprtine za polnjenje goriva. Zamenjajte ga (slika 89), če je preveč umazan.</p> <p><b>MOTOR</b> Občasno očistite rebra cilindra (slika 90) s krtačo ali s stisnjenim zrakom. Umazan cilinder lahko povzroča nevarno pregrevanje motorja.</p> <p><b>VŽIGALNA SVEČKA</b> Vžigalno svečko očistite in občasno preglejte razdaljo med elektrodama (slika 91). Uporabljajte svečke NGK BPMR7A ali svečke drugih proizvajalcev iste toplotne vrednosti.</p> <p><b>OHIŠJE PRENOSA</b> Na vsakih 30 delovnih ur odvijte vijak (A, slika 92A-B) na ohišju prenosa in preglejte količino masti. Ne nanesite več kot 10 gramov. Uporabljajte kakovostno molibden bisulfidno mast (slika 93).</p>	<p><b>⚠ VARNING!</b> Bär alltid skyddshandskar i samband med underhåll. Gör inget underhåll när motorn är varm.</p> <p><b>LUFTFILTER</b> Kontrollera luftfiltret (C, Fig. 88) om du konstaterar en påtaglig minskning av motoreffekten. Byt luftfiltret om det är igensatt eller skadat. Innan ett nytt filter monteras, avlägsna stora smutspartiklar från lockets insida och från området runt filtret.</p> <p><b>BRÄNSLEFILTER</b> Kontrollera regelbundet skicket på bränslefiltret. Om filtret är smutsigt försvåras starten och motorns prestationer minskar. Ta ut filtret från hålet där bränsle fylls på innan du rengör det. Byt filtret om det är mycket smutsigt (Fig. 89).</p> <p><b>MOTOR</b> Rengör regelbundet vingarna på cylindern med en pensel eller tryckluft (Fig. 90). Om det samlas smuts på cylindern kan överhettning bli följden, vilket i sin tur kan skada motorns funktion.</p> <p><b>TÄNDSTIFT</b> Rengör tändstiftet regelbundet och kontrollera avståndet mellan elektroderna (Fig. 91). Använd tändstift NGK BPMR7A eller av annat märke med likvärdig värmegrad.</p> <p><b>KUGGVÄXELHUS</b> Skruva loss skruven (A, Fig. 92A-B) på kuggväxelhuset var 30:e arbetstimme och kontrollera fettnivån. Använd inte mer än 10 gram. Använd molybdendisulfidfett av god kvalitet (Fig. 93).</p>



92A

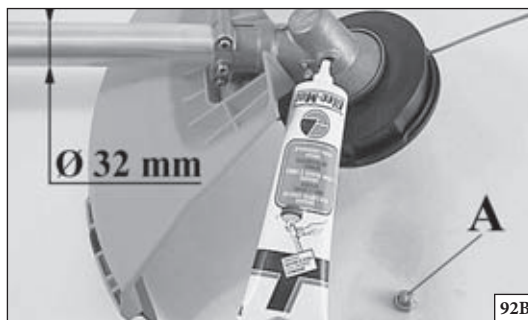

92B



93

Hrvatski	Română	
<b>ODRŽAVANJE</b>	<b>ÎNTREȚINEREA</b>	
<p><b>⚠ PAŽNJA!</b> - Prilikom radova na održavanju obavezno stavite zaštitne rukavice. Nemojte pristupati radovima na održavanju ako je motor još uvijek vruć.</p> <p><b>FILTER ZRAKA</b> U slučaju osjetnog smanjenja snage motora provjerite filter zraka (C, sl. 88). Ako je začepljen ili oštećen - promijenite ga. Prije montiranja novog filtera, uklonite veću prljavštinu s unutrašnje strane poklopca i iz područja oko filtera.</p> <p><b>FILTER ZA GORIVO</b> S vremena na vrijeme provjerite stanje filtera za gorivo. Prljavi filter izaziva poteškoće u paljenju i smanjuje učinkovitost motora. Da bi ste očistili filter, izvadite ga iz otvora za ulijevanje goriva; u slučaju pretjerane prljavosti zamijenite ga (sl. 89).</p> <p><b>MOTOR</b> S vremena na vrijeme očistite lopatice cilindra kistom ili komprimiranim zrakom (sl. 90). Nakupljanje nečistoće na cilindru može prouzročiti prezagrijavanje koje je štetno po motor.</p> <p><b>SVJEĆICA</b> Preporučuje se čišćenje svjećice s vremena na vrijeme, kao i provjera udaljenosti elektroda (sl. 91). Koristite svjećicu NGK BPMR7A ili druge marke, ali istog termičkog stupnja.</p> <p><b>STOŽASTI ZUPČANIK</b> Svakih 30 sati rada skinite vijak (A, sl. 92A-B) na stožastom zupčaniku i provjerite razinu maziva. Nemojte koristiti više od 10 g. Koristite kvalitetno mazivo na bazi molibdenovog bisulfata (sl. 93).</p>	<p><b>⚠ ATENȚIE!</b> - În timpul operațiunilor de întreținere, utilizați întotdeauna mănuși de protecție. Nu efectuați operațiunile de întreținere când motorul este cald.</p> <p><b>FILTRUL DE AER</b> În cazul unei reduceri sensibile a puterii motorului, controlați filtrul de aer (C, Fig. 88). Înlocuiți-l, dacă este înfundat sau deteriorat. Înainte de a monta noul filtru, eliminați murdăria grosieră de pe partea internă a capacului și din zona din jurul filtrului.</p> <p><b>FILTRUL DE CARBURANT</b> Verificați periodic starea filtrului de carburant. Un filtru murdar provoacă dificultăți la pornire și reduce prestațiile motorului. Pentru a curăța filtrul, scoateți-l din orificiul de alimentare cu carburant; dacă este excesiv de murdar, înlocuiți-l (Fig. 89).</p> <p><b>MOTORUL</b> Curățați periodic aripioarele cilindrului cu ajutorul unei pensule sau cu aer comprimat (Fig. 90). Acumularea de impurități pe cilindru poate duce la supraîncălzire, care este periculoasă pentru funcționarea motorului.</p> <p><b>BUJIA</b> Se recomandă să se curețe periodic bujia și să se controleze distanța dintre electrozi (Fig. 91). Utilizați o bujie NGK BPMR7A sau de altă marcă, având un grad termic echivalent.</p> <p><b>CUPLUL CONIC</b> La fiecare 30 ore de lucru, scoateți șurubul (A, Fig. 92A-B) de pe cuplul conic și verificați nivelul unsorii. Nu folosiți mai mult de 10 grame. Folosiți unsoare de calitate cu bisulfură de molibden (Fig. 93).</p>	



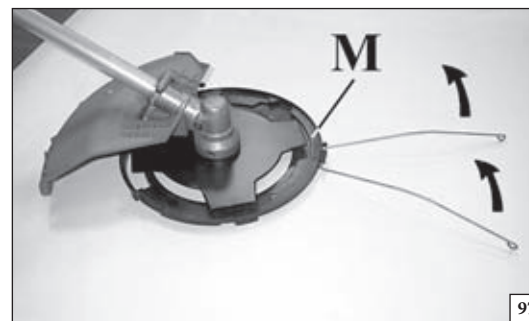
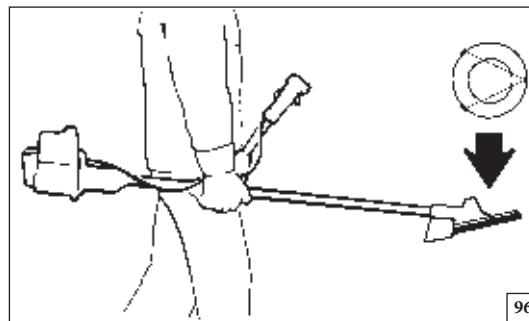
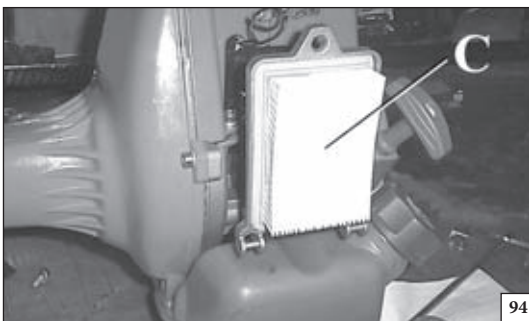

Slovensky

Slovenščina

Svenska

## ÚDRŽBA - PREPRAVA

## VZDRŽEVANJE - PREVOZ

## UNDERHÅLL - TRANSPORT

Na čistenie nepoužívajte palivo (zmes).

### KARBURÁTOR

Pred nastavením karburátora vyčistite vzduchový filter (C, Obr. 94) a zahrejte motor.

Skrutka voľnobehu T (Obr. 95) je nastavená tak, aby zaistila plynulý chod motora bez zopnutia spojky.

Tento motor je navrhnutý a skonštruovaný v súlade s uplatnením smerníc 97/68/ES a 2002/88/ES.

**⚠ UPOZORNENIE:** Nepoškodte karburátor.

**⚠ UPOZORNENIE:** Ak je motor na voľnobehu (2500-3000 otáčok/min), kotúč sa nesmie točiť. Odporúčame vám, aby ste sa pri nastavovaní karburátora obrátili na vášho predajcu alebo autorizovaný servis.

**⚠ UPOZORNENIE:** Klimatické alebo tlakové zmeny môžu mať vplyv na chod motoru.

**⚠ UPOZORNENIE:** V prípade zjavného zníženia výkonu motora skontrolujte, či nie je vzduchový filter (C, Obr. 94) zanesený alebo poškodený. Ak je to nutné, vymeňte ho. Pred opätovným namontovaním filtra odstráňte hrubú nečistotu z vnútornej strany krytu a z priestoru okolo filtra.

### PREPRAVA

Krovinorez prenášajte s vypnutým motorom a nasadeným krytom kotúča (Obr. 98).

**⚠ UPOZORNENIE:** V prípade prepravy alebo uskladnenia krovinorezu namontujte ochranný kryt kotúča (M), kód 4196086 ako je znázornené na obr. 99-100.

Goriva nikoli ne uporabljajte za čiščenje.

### UPLINJAČ

Pred nastavljanjem uplinjača očistite zračni filter (C, slika 94) in ogrejte motor.

Vijak za nastavitev prostega teka T (slika 95) nastavite tako, da zagotavlja dobro varnostno območje med prostim tekom in vklopom sklopke.

Ta motor je konstruiran in proizveden tako, da je skladen z zahtevami ustreznih direktiv 97/68/ES and 2002/88/ES.

**⚠ OPOZORILO:** Ne spreminjajte nastavitev uplinjača!

**⚠ OPOZORILO:** Ko je motor v prostem teku (2500-3000-obr/m), se rezilo ne sme vrteti. Priporočamo vam, da nastavljanje uplinjača v celoti prepustite vašemu trgovcu ali pooblaščenim servisnim delavnicam.

**⚠ OPOZORILO:** Vremenski pogoji in nadmorska višina lahko vplivajo na delovanje uplinjača.

**⚠ OPOZORILO:** Če opazite zmanjšanje moči motorja, preglejte zračni filter (C, slika 94) in se prepričajte, da je čist in nepoškodovan. Če je potrebno, zračni filter zamenjajte. Poskrbite, da sta pred namestitvijo novega filtra pokrov in podloga čista.

### PREVOZ

Motorno koso prenašajte z zaustavljenim motorjem in nataknenim ščitnikom rezila (slika 98).

**⚠ POZOR:** Pred prevozom ali shranjevanjem motorne kose namestite zaščitno disko (M), št.art. 4196086 (slika 99-100).

Använd inte bränsle (blandning) för rengöring.

### FÖRGASARE

Innan någon justering görs på förgasaren, rengör luftfiltret (C, Fig. 94) och varm motorn.

Skraven för tomgångsvarv T (Fig. 95) justeras för att få en god säkerhetsmarginal mellan det lägsta varvtalet och varvtalet där kopplingen läggs i.

Denna motor har formgivits och tillverkats i överensstämmelse med direktiv 97/68/EC och 2002/88/EC.

**⚠ VARNING!** Gör inga ändringar på förgasaren.

**⚠ VARNING:** När motorn går på lägsta varvtal (2500-3000 varv/min) skall skivan inte snurra. Vi rekommenderar att du låter en återförsäljare eller en auktoriserad serviceverkstad sköta inställningarna på förgasningen.

**⚠ VARNING!** Klimat- och höjdskillnader kan orsaka skillnader i förgasningen.

**⚠ VARNING:** Om du konstaterar en påtaglig minskning av motoreffekten, kontrollera att luftfiltret (C, Fig. 94) inte är igensatt eller skadat. Byt luftfiltret om det är nödvändigt. Innan filtret sätts tillbaka, avlägsna stora smutspartiklar från lockets insida och från området runt filtret.

### TRANSPORT

Ha motorn avstängd och skivskyddet monterat när trimmern transporteras (Fig. 98).

**⚠ VARNING:** Montera skivans skydd (M), kod 4196086, enligt illustrationen i Fig. 99-100 när trimmern skall transporteras eller ställas undan för förvaring.

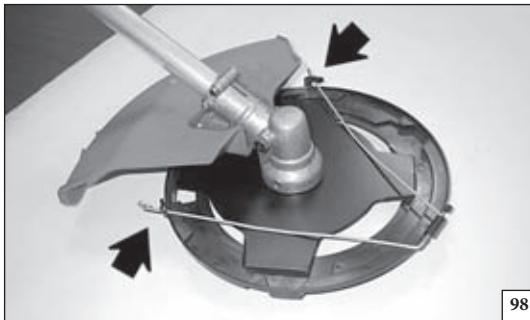

98



Hrvatski	Română	
<p align="center"><b>ODRŽAVANJE - PRIJEVOZ</b></p>	<p align="center"><b>ÎNTREȚINEREA - TRANSPORTUL</b></p>	
<p>Nemojte upotrebljavati gorivo (mješavinu) za čišćenje pile.</p> <p><b>RASPLINJAČ</b> Prije nego što podesite rasplinjač, očistite filter zraka (C, sl. 94) i zagrijte motor.</p> <p>Vijak za prazni hod T (sl. 95) je podešen tako da postoji dovoljan sigurnosni odmak između minimalnog režima rada i režima uključivanja kvačila.</p> <p>Ovaj motor je osmišljen i proizveden u skladu s primjenom smjernica 97/68/EZ i 2002/88/EZ.</p> <p><b>⚠ PAŽNJA:</b> nemojte preinačivati rasplinjač.</p> <p><b>⚠ PAŽNJA:</b> Ako je motor na minimumu (2500-3000 o/min), nož se ne smije okretati. Savjetujemo vam da se za sva podešavanja rasplinjača obratite vašem prodavaču ili ovlaštenoj radionici.</p> <p><b>⚠ PAŽNJA:</b> klimatske promjene, kao i promjene nadmorske visine mogu izazvati promjene u radu rasplinjača.</p> <p><b>⚠ PAŽNJA:</b> u slučaju osjetnog smanjenja snage motora provjerite da filter zraka (C, sl. 94) nije začepljen ili oštećen. Ako je potrebno, zamijenite ga. Prije vraćanja filtera na mjesto, uklonite veću prljavštinu s unutrašnje strane poklopca i iz područja oko filtera.</p> <p><b>PRIJEVOZ</b> Kad prenosite trimmer, motor mora biti ugašen, a štitnik noža montiran (sl. 98).</p> <p><b>⚠ PAŽNJA:</b> kod prijevoza ili uskladištavanja trimera montirajte štitnik noža (M), šif. 4196086, kako je prikazano na sl. 99-100.</p>	<p>Nu folosiți carburant (amestec) pentru operațiunile de curățare.</p> <p><b>CARBURATORUL</b> Înainte de a efectua reglarea carburatorului, curățați filtrul de aer (C, Fig. 94) și încălziți motorul.</p> <p>Șurubul pentru ralanti T (Fig. 95) este reglat astfel încât să existe o marjă de siguranță corespunzătoare între regimul de ralanti și regimul de activare a ambreiajului.</p> <p>Acest motor este proiectat și construit în conformitate cu directivele 97/68/EC și 2002/88/EC.</p> <p><b>⚠ ATENȚIE:</b> Nu modificați carburatorul.</p> <p><b>⚠ ATENȚIE:</b> Cu motorul la ralanti (2500-3000 rot./min.) discul nu trebuie să se rotească. Vă recomandăm să efectuați toate reglările de carbuerație la dealerul dv. sau la un atelier autorizat.</p> <p><b>⚠ ATENȚIE:</b> Variațiile climatice și altimetrice pot duce la modificări ale carbuerației.</p> <p><b>⚠ ATENȚIE:</b> În cazul unei reduceri sensibile a puterii motorului, controlați filtrul de aer (C, Fig. 94), ca să nu fie îfundat sau deteriorat. Dacă este necesar, înlocuiți-l. Înainte de a-l monta la loc, eliminați murdăria grosieră de pe partea internă a capacului și din zona din jurul filtrului.</p> <p><b>TRANSPORTUL</b> Transportați motocoasa cu motorul oprit și cu capacul pentru disc montat (Fig. 98).</p> <p><b>⚠ ATENȚIE:</b> În caz de transport sau de depozitare a motocoasei, montați capacul de protecție al discului (M), cod 4196086, așa cum se arată în Fig. 99-100.</p>	

Slovensky	Slovenščina	Svenska
ÚDRŽBA	VZDRŽEVANJE	UNDERHÅLL
<p><b>MIMORIADNA ÚDRŽBA</b> Po ukončení sezóny, po intenzívnom používaní alebo vždy po dvoch rokoch bežného používania zabezpečte generálnu kontrolu, ktorú musí vykonať špecializovaný technik autorizovaného strediska.</p> <p><b>⚠ UPOZORNENIE:</b> Všetky operácie, ktoré nie sú opísané v tomto návode, musia byť vykonané autorizovaným servisom. Aby ste zaručili stále a pravidelné fungovanie krovinozezu, nahrádzajte všetky diely iba <b>ORIGINÁLNYMI NÁHRADNÝMI DIELMI</b>.</p> <p><b>⚠</b> Prípadné nepovolené zmeny a/alebo použitie neoriginálnych náhradných dielov môže spôsobiť vážne poranenie obsluhujúceho pracovníka, jeho smrť alebo smrť a poranenie iných osôb.</p>	<p><b>IZREDNI VZDRŽEVALNI POSEGI</b> Na koncu sezone ob intenzivni rabi ali vsaki dve leti ob običajni uporabi, je priporočljiva splošna kontrola, ki naj bo izvedena ob prisotnosti specializiranega strokovnjaka servisne mreže.</p> <p><b>⚠ POZOR:</b> Vse vzdrževalne posege, ki niso opisani v tem priročniku, sme izvajati samo pooblaščenim servisnim center. Zapomnite si, da lahko zagotovite enakomerno in redno delovanje motorne kose samo z zamenjavo obrabljenih delov z <b>ORIGINALNIMI NADOMESTNIMI DELI</b>.</p> <p><b>⚠</b> Kakršnakoli nepooblaščen predelava in/ali uporaba neoriginalnih nadomestnih delov ima lahko za posledico hude telesne poškodbe ali smrt uporabnika ali drugih oseb.</p>	<p><b>EXTRA UNDERHÅLL</b> Låt en specialiserad fackman från en auktoriserad serviceverkstad göra en allmän kontroll av utrustningen varje år vid säsongens slut vid intensiv användning och vartannat år vid normal användning.</p> <p><b>⚠ WARNING:</b> Allt underhållsarbete som inte beskrivs i denna manual måste göras av en auktoriserad serviceverkstad. Alla delar av trimmern som skall bytas måste bytas mot <b>ORIGINAL RESERVDELAR</b> för att garantera att trimmerns funktion blir korrekt och konstant.</p> <p><b>⚠</b> Eventuella ej auktoriserade modifieringar och/eller användning av ej originalreservdelar kan orsaka operatören eller tredje part allvarliga eller dödliga skador.</p>

## ODRŽAVANJE

## ÎNTREȚINEREA

**IZVANREDNO ODRŽAVANJE**

Preporučuje se - na kraju sezone kod intenzivne uporabe, a svake dvije godine kod uobičajenog korištenja - dati uređaj na opću provjeru specijaliziranom tehničaru naše servisne mreže.

**⚠ PAŽNJA:** sve radove na održavanju koji nisu navedeni u ovim uputstvima treba obaviti ovlaštena radionica. Imajte u vidu da se stalan i pravilan rad trimera jamči jedino ako dopunske dijelove zamijenite isključivo **ORIGINALNIM DOPUNSKIM DIJELOVIMA**.

**⚠** Eventualne neodobrene izmjene i/ili uporaba neoriginalnih rezervnih dijelova mogu prouzročiti teške tjelesne ili smrtne ozljede rukovatelja odnosno drugih osoba.

**ÎNTREȚINEREA EXTRAORDINARĂ**

La terminarea sezonului, în caz de utilizare intensivă, sau o dată la doi ani, în caz de utilizare normală, este necesar ca un tehnician specializat de la rețeaua de asistență să efectueze un control general.

**⚠ ATENȚIE:** Toate operațiile de întreținere care nu sunt indicate în acest manual trebuie să fie efectuate doar de un atelier autorizat. Pentru a garanta o funcționare constantă și regulată a motocoasei, rețineți că eventualele înlocuiri ale pieselor de schimb trebuie să fie efectuate numai cu **PIESE DE SCHIMB ORIGINALE**.

**⚠** Eventualele modificări neautorizate și/sau utilizarea unor piese de schimb neoriginale pot cauza leziuni grave sau mortale operatorului sau altor persoane.





100A

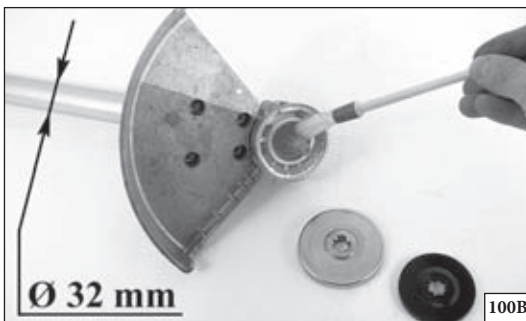

Ø 32 mm

100B



101

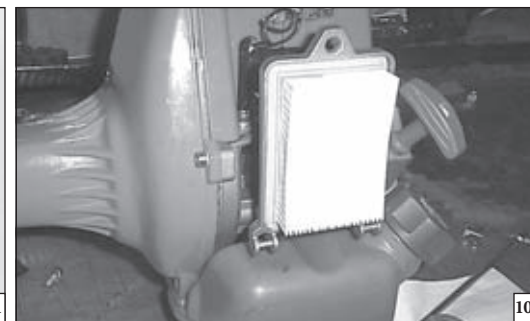

102

Slovensky

Slovenščina

Svenska

## USKLADOVANIE

## SKLADIŠČENJE

## FÖRVARING

## USKLADNENIE

Ak ostane stroj bez používania dlhú dobu:

- Palivovú nádrž vyprázdňte a vyčistite na dobre vetranom mieste. Aby sa vyprázdnil karburátor, naštartujte motor a počakajte, kým sa nezastaví (ak by ste nechali zmes v karburátore, mohla by sa poškodiť membrána).
- Operácie pri uvedení do chodu po zimnom uskladení sú rovnaké ako pri bežnom naštartovaní stroja (Obr. 20-28).
- Dodržiavajte všetky vyššie uvedené pravidlá údržby.
- Krovinorez dokonale očistite a kovové časti nakonzervujte olejom.
- Odmontujte kotúč, očistite ho a naolejujte, aby ste zabránili zhrdzaveniu.
- Odmontujte unášače, očistite, osušte a naolejujte hriadel prevodovky (Obr. 100A-B).
- Vyprázdňte palivovú nádrž a znovu nasadte uzáver.
- Dôkladne čistite vetracie chladiace otvory (Obr. 101) a vzduchový filter (Obr. 102).
- Prístroj uskladnite na suchom mieste, nie priamo na zemi a v dostatočnej vzdialenosti od zdrojov tepla.

## SKLADIŠČENJE

Če stroja dlje časa ne nameravate uporabljati:

- V dobro prezračenem prostoru izpraznite in očistite rezervoar za gorivo. Če želite izprazniti uplinjač, zaženite motor in počakajte, da se ustavi (če pustite mešanico v uplinjaču, se membrane lahko poškodujejo).
- Postopki za ponovno vključitev v obratovanje po zimskem skladiščanju so enaki postopkom rednega zagona stroja (sl. 20-28).
- Upoštevajte vsa gornja navodila za vzdrževanje.
- Motorno koso dobro očistite in podmažite kovinske dela.
- Rezilo odmontirajte, očistite in podmažite, da ne bo zarjavelo.
- Odstranite prirobnici rezila, očistite, posušite in podmažite zobniški prenos (slika 100A-B).
- Izpraznite posodo za gorivo in ponovno namestite njen pokrov.
- Dobro očistite hladilne reže (slika 101) in filter za zrak (slika 102).
- Vašo motorno koso vedno hranite na suhem, raje ne neposredno na tleh in proč od virov toplote.

## FÖRVARING



Om maskinen inte skall användas under längre perioder:

- Töm bränsletanken och rengör den på en väl ventilerad plats. Töm förgasaren genom att starta motorn och vänta tills den stoppar (om bränsleblandning lämnas i förgasaren kan membranen skadas).
- Efter vinterförvaringen krävs inget speciellt startförfarande, utan maskinen startas på normal sätt (Fig. 20-28).
- Följ samtliga underhållsanvisningar som givits ovan.
- Rengör trimmern ordentligt och smörj alla delar i metall.
- Ta av skivan, rengör den och smörj den med olja för att förebygga rost.
- Avlägsna skivans fästflansar. Rengör, torka och olja in kuggväxelhusets säte (Fig. 100A-B).
- Töm ut bränslet från tanken och sätt tillbaka locket.
- Rengör noggrant kylöppningarna (Fig. 101) och luftfiltret (Fig. 102).
- Förvara på en torr plats, om möjligt utan direkt kontakt med marken och långt från värmekällor.

--	--	--	--









Hrvatski	Română	
<b>USKLADIŠTAVANJE</b>	<b>DEPOZITAREA</b>	
<p><b>USKLADIŠTAVANJE</b> Ako uređaj nećete upotrebljavati duže vrijeme:</p> <ul style="list-style-type: none"> <li>- Na dobro prozračenom mjestu ispraznite i očistite spremnik za gorivo. Da bi ispraznili rasplinjač, pokrenite motor i čekajte da se zaustavi (ako mješavina ostane u rasplinjaču, mogle bi se oštetiti membrane).</li> <li>- Postupak puštanja u rad nakon zimskog uskladištavanja je jednak onome koji se obavlja tijekom uobičajenog pokretanja uređaja (sl. 21-29).</li> <li>- Slijedite sva prethodno opisana pravila održavanja.</li> <li>- Detaljno očistite trimer i podmažite metalne dijelove.</li> <li>- Skinite nož, očistite ga i nauljite da bi ste spriječili njegovo rđanje.</li> <li>- Skinite prirubnice za kočenje noža; očistite, osušite i nauljite ležaj stožastog zupčanika (sl. 100A-B).</li> <li>- Izvadite gorivo iz spremnika i vratite čep na mjesto.</li> <li>- Dobro očistite otvore za hlađenje (sl. 101) i filter za zrak (sl. 102).</li> <li>- Čuvajte na suhom mjestu, po mogućnosti ne u izravnom dodiru s tlom i daleko od izvora topline.</li> </ul>	<p><b>DEPOZITAREA</b> Când aparatul urmează să nu mai fie folosit pe o perioadă lungă de timp:</p> <ul style="list-style-type: none"> <li>- Goliți și curățați rezervorul de carburant într-un loc bine aerisit. Pentru a goli carburatorul, porniți motorul și așteptați oprirea acestuia (dacă lăsați amestecul în carburator, membranele s-ar putea deteriora).</li> <li>- Procedura de punere în funcțiune după depozitarea pe timp de iarnă este aceeași care se urmează și pentru pornirea normală a aparatului (Fig. 21-29).</li> <li>- Respectați toate normele de întreținere indicate mai sus.</li> <li>- Curățați perfect motocoasa și ungeți părțile metalice.</li> <li>- Scoateți discul, curățați-l și ungeți-l pentru a evita ruginirea.</li> <li>- Scoateți flanșele de fixare a discului; curățați, uscați și ungeți locașul cuplului conic (Fig. 100A-B).</li> <li>- Scoateți carburantul din rezervor și puneți bușonul la loc.</li> <li>- Curățați cu grijă fantele de răcire (Fig. 101) și filtrul de aer (Fig. 102).</li> <li>- Păstrați într-o încăpere uscată, pe cât posibil nu în contact direct cu solul și departe de surse de căldură.</li> </ul>	

**SK** TECHNICKÉ ÚDAJE**SLO** TEHNIČNI PODATKI**S** TEKNISKA DATA**BIH** **SRB** **HR** TEHNIČKI PODACI**RO** DATE TEHNICE

Objem valcov - Prostornina - Cylindervolum - Zapremnina cilindra - Cilindree	cm <sup>3</sup>	45.7 (8460 IC)	45.7 (8460)	52.5 (8530 IC)	52.5 (8530)	52.5 (8550 BOSS)
Motor		Dvojtaktný - Dva takta - Tvåtakts - dvotaktni - 2 timpi				
Výkon - Moč - Effekt - Snaga - Putere	kW	1.8		2.1		
Počet otáčok/minimálne otáčky - Min. obr/min - Lågsta varvtal/min - Minimalni br. okretaja/min - Nr. rotații/min. minim	min <sup>-1</sup>	2500 ÷ 3000				
Maximálna rýchlosť výstupného hriadeľa - Največja hitrost izhodne gredi - Den utgående axelns högsta varvtal - Maksimalna brzina osovine na izlazu - Viteză maximă a arborelui de ieșire	min <sup>-1</sup>	8.500	9.500	8.500	9.500	9.500
Rýchlosť motora pri maximálnej rýchlosti výstupného hriadeľa - Hitrost motorja pri največji hitrosti izhodne gredi - Motors varvtal vid den utgående axelns högsta varvtal - Brzina motora pri maksimalnoj brzini osovine na izlazu - Viteza motorului la viteza maximă a arborelui de ieșire	min <sup>-1</sup>	11.700	12.150	11.700	12.150	12.150
Objem palivovej nádrže - Prostornina rezervoarja za gorivo - Bränsletankens volym - Kapacitet spremnika goriva - Capacitatea rezervorului de carburant  + 	cm <sup>3</sup>	1500 (1.5 l)				
Vstrekovač paliva - Vbrizgalka uplinjača - Primerförgasare - Primer rasplinjač - Primer carburator		Áno - Da - Ja - Da				
Antivibračný systém - Protivibracijski sistem - Vibrationsskydd - Sistem protiv vibriranja - Sistem anti-vibrații		Áno - Da - Ja - Da				PROFESIONALNY PROFESIONALNI PROFESSIONELL - PROFESIONAL
Šírka rezu - Širina reza - Klippbredd - Širina rezanja - Lățime de tăiere	cm	42				
Hmotnosť bez rezného nástroja a krytu - Teža brez rezalnega orodja - Vikt utan skärverktyg och skydd - Težina bez reznog alata i štitnika - Greutate fără dispozitiv de tăiere și capac de protecție	kg	7.4	8.1	7.5	8.2	8.5

**SK** TECHNICKÉ ÚDAJE**S** TEKNISKA DATA**RO** DATE TEHNICE**SLO** TEHNIČNI PODATKI**BIH** **SRB** **HR** TEHNIČKI PODACI

Odporúčané rezné nástroje - Priporočeni nastavki za rezanje - Rekommenderad skärutrustning -  
Preporučena rezna oprema - Dispozitive de tăiere recomandate

Modely Modeli Modeller Modeli Modelo	Rezné nástroje Nastavki za rezanje Skärutrustning Rezna oprema Dispozitive de tăiere	Ochranné štíty Ščitniki Skydd Štitnici Elemente de protecție
8460 - 8530 - 8550 BOSS	 P.N. 61112059A	P.N. 4192048A
8460 - 8530 - 8550 BOSS	 P.N. 61112061A	P.N. 4192048A
8460 - 8530 - 8550 BOSS	 P.N. 4095675AR	P.N. 4192048A *
8460 - 8530 - 8550 BOSS	 P.N. 4095665AR	P.N. 4192048A *
8460 - 8530 - 8550 BOSS	 P.N. 4095563AR	P.N. 4192048A *
8460 - 8530 - 8550 BOSS	 P.N. 4095065AR	P.N. 4192048A *
8460 - 8530 - 8550 BOSS	 P.N. 4095666AR	P.N. 4174280
8460 - 8530 - 8550 BOSS	 P.N. 4095066AR	P.N. 4174279

**POZOR!!!**

Riziko poranenia sa zvyšuje montážou nesprávnych rezacích zariadení! Používajte výhradne odporúčané rezacie zariadenia a ochranné kryty a dodržiavajte pokyny na ich nabrúsenie.

**POZOR!!!**

Tveganje za delovno nezgodo je večje, če uporabljate napačno rezilo! Uporabljajte izključno priporočena rezila in ščitnike in upoštevajte navodila za brušenje.

**VARNING!!!**

Olycksrisken är större vid felaktiga skärordningar! Använd enbart de rekommenderade skärordningarna och skydden och följ slippingsanvisningarna.

**PAŽNJA!!!**

S pogrešnom reznom opremom postoji veća opasnost od nesreće! Koristite isključivo preporučenu reznu opremu i zaštitite i pridržavajte se uputa za oštrenje.

**ATENȚIE!!!**

Riscul de accidente este mai mare în cazul dispozitivelor de tăiere eronate! Utilizați în exclusivitate dispozitivele de tăiere și elementele de protecție recomandate și respectați instrucțiunile pentru ascuțire.

\* ochrana pre č.d. 4174283A nie je nevyhnutná - zaščita š. d. 4174283A ni potrebna - skydd art. nr. 4174283A behövs ej - zaštita d. br. 4174283A nije potrebna - elementul de protecție cod 4174283A nu este necesar.







**SK** TECHNICKÉ ÚDAJE

**SLO** TEHNIČNI PODATKI

**S** TEKNISKA DATA

**BIH** **SRB** **HR** TEHNIČKI PODACI

**RO** DATE TEHNICE

			8460 IC		8460		
							
Hladina akustického tlaku - Nivo tlaka - Ljudtryck - Akustični pritisak - Presiune acustică	<b>dB (A)</b>	<b>L<sub>pA</sub> av</b> EN 11806 EN 22868	<b>101.0</b>	<b>91.0</b>	<b>101.0</b>	<b>91.0</b>	*
Tolerancia - Toleranca - Tveksamhet - Nesigurnost - Incertitudine	<b>dB (A)</b>		<b>2.0</b>	<b>2.0</b>	<b>2.0</b>	<b>2.0</b>	
Nameraná hladina akustického výkonu - Izmerjen nivo akustične moči - Uppmätt ljudeffektivå - Izmerjena razina akustične snage - Nivel de putere acustică măsurat	<b>dB (A)</b>	2000/14/EC EN 22868 EN ISO 3744	<b>113.0</b>	<b>104.0</b>	<b>113.0</b>	<b>104.0</b>	
Tolerancia - Toleranca - Tveksamhet - Nesigurnost - Incertitudine	<b>dB (A)</b>		<b>2.0</b>	<b>2.0</b>	<b>2.0</b>	<b>2.0</b>	
Zaručená hladina akustického výkonu - Zagotovljen nivo hrupa - Garantirana razina - Akustične snage - Nivel de putere acustică garantat	<b>dB (A)</b>	<b>L<sub>WA</sub></b> 2000/14/EC EN 22868 EN ISO 3744	<b>115.0</b>	<b>106.0</b>	<b>115.0</b>	<b>106.0</b>	
Úroveň vibrácií - Nivo vibracij - Vibrationsnivå - Razina vibriranja - Nivel de vibrații	<b>m/s<sup>2</sup></b>	EN 11806 EN 22867 EN 12096	<b>6.0 (sx)</b> <b>5.4 (dx)</b>	<b>6.1 (sx)</b> <b>5.3 (dx)</b>	<b>3.8 (sx)</b> <b>4.9 (dx)</b>	<b>3.7 (sx)</b> <b>5.4 (dx)</b>	*
Tolerancia - Toleranca - Tveksamhet - Nesigurnost - Incertitudine	<b>m/s<sup>2</sup></b>	EN 12096	<b>1.5</b>	<b>1.5</b>	<b>1.5</b>	<b>1.5</b>	

- \* **SK** - Priemerné štatistické hodnoty: 1/2 voľnobeh, 1/2 na plný výkon (hlavica) alebo 1/2 max. rýchlosť bez záťaže (kotúč).
- SLO** - Ponderirane povprečne vrednosti: 1/2 pri najmanjših obr/min, 1/2 pri polni obremenitvi (glava) ali pri 1/2 v praznem teku (rezilo).
- S** - Vägda genomsnittsvärden: 1/2 lägsta varvtal, 1/2 full belastning (trimmerhuvud) eller 1/2 tomgångshastighet (skiva).
- BIH-SRB-HR** - Koeficijent srednjih vrijednosti: 1/2 minimalnog, 1/2 punog opterećenja (glava) ili 1/2 maksimalne brzine u praznom hodu (noš).
- RO** - Valori medii ponderate: 1/2 minim, 1/2 sarcină maximă (capul de tăiere) sau 1/2 viteză max. în gol (discul).







**SK** TECHNICKÉ ÚDAJE

**S** TEKNISKA DATA

**RO** DATE TEHNICE

**SLO** TEHNIČNI PODATKI

**BIH** **SRB** **HR** TEHNIČKI PODACI

			8530 IC		8530		8550 BOSS		
									
Hladina akustického tlaku - Nivo tlaka - Ljudtryck - Akustični pritisak - Presiune acustică	<b>dB (A)</b>	<b>L<sub>pA</sub> av</b> EN 11806 EN 22868	<b>102.0</b>	<b>93.0</b>	<b>102.0</b>	<b>93.0</b>	<b>102.0</b>	<b>93.0</b>	*
Tolerancia - Toleranca - Tveksamhet - Nesigurnost - Incertitudine	<b>dB (A)</b>		<b>2.0</b>	<b>2.0</b>	<b>2.0</b>	<b>2.0</b>	<b>2.0</b>	<b>2.0</b>	
Nameraná hladina akustického výkonu - Izmerjen nivo akustične moči - Uppmätt ljudeffektivå - Izmerena razina akustične snage - Nivel de putere acustică măsurat	<b>dB (A)</b>	2000/14/EC EN 22868 EN ISO 3744	<b>114.0</b>	<b>105.0</b>	<b>114.0</b>	<b>105.0</b>	<b>114.0</b>	<b>105.0</b>	
Tolerancia - Toleranca - Tveksamhet - Nesigurnost - Incertitudine	<b>dB (A)</b>		<b>2.0</b>	<b>2.0</b>	<b>2.0</b>	<b>2.0</b>	<b>2.0</b>	<b>2.0</b>	
Zaručená hladina akustického výkonu - Zagotovljen nivo hrupa - Garantirana razina - Akustične snage - Nivel de putere acustică garantat	<b>dB (A)</b>	<b>L<sub>WA</sub></b> 2000/14/EC EN 22868 EN ISO 3744	<b>116.0</b>	<b>107.0</b>	<b>116.0</b>	<b>107.0</b>	<b>116.0</b>	<b>107.0</b>	
Úroveň vibrácií - Nivo vibracij - Vibrationsnivå - Razina vibriranja - Nivel de vibrații	<b>m/s<sup>2</sup></b>	EN 11806 EN 22867 EN 12096	<b>5.2 (sx)</b> <b>5.5 (dx)</b>	<b>5.7 (sx)</b> <b>5.5 (dx)</b>	<b>3.4 (sx)</b> <b>5.4 (dx)</b>	<b>2.6 (sx)</b> <b>3.7 (dx)</b>	<b>3.3 (sx)</b> <b>4.7 (dx)</b>	<b>3.7 (sx)</b> <b>4.0 (dx)</b>	*
Tolerancia - Toleranca - Tveksamhet - Nesigurnost - Incertitudine	<b>m/s<sup>2</sup></b>	EN 12096	<b>1.5</b>	<b>1.5</b>	<b>1.5</b>	<b>1.5</b>	<b>1.5</b>	<b>1.5</b>	

- \* **SK** - Priemerné štatistické hodnoty: 1/2 voľnobeh, 1/2 na plný výkon (hlavica) alebo 1/2 max. rýchlosť bez záťaže (kotúč).  
**SLO** - Ponderirane povprečne vrednosti: 1/2 pri najmanjših obr/min, 1/2 pri polni obremenitvi (glava) ali pri 1/2 v praznem teku (rezilo).  
**S** - Vägda genomsnittsvärden: 1/2 lägsta varvtal, 1/2 full belastning (trimmerhuvud) eller 1/2 tomgångshastighet (skiva).  
**BIH-SRB-HR** - Koeficijent srednjih vrijednosti: 1/2 minimalnog, 1/2 punog opterećenja (glava) ili 1/2 maksimalne brzine u praznom hodou (noš).  
**RO** - Valori medii ponderate: 1/2 minim, 1/2 sarcină maximă (capul de tăiere) sau 1/2 viteză max. în gol (discul).

<b>VYHLÁSENIE O ZHODE</b>	<b>IZJAVA O SKLADNOSTI</b>	<b>EG-FÖRSÄKRAN OM ÖVERENSSTÄMMELSE</b>	<b>IZJAVA SUGLASNOSTI</b>	<b>DECLARAȚIE DE CONFORMITATE</b>	
<b>Slovensky</b>	<b>Slovenščina</b>	<b>Svenska</b>	<b>Hrvatski</b>	<b>Română</b>	
Dolupodpísaný,	Spodaj podpisana odgovorna oseba podjetja	Den undertecknade,	Dolje potpisani,	Subsemnatul,	
<b>EMAK spa via Fermi, 4 - 42011 Bagnolo in Piano (RE) ITALY</b>					
Vyhlasuje na svoju výhradnú zodpovednosť, že stroj:	izjavljam na lastno odgovornost, da proizvod:	försäkrar på eget ansvar att maskinen:	objašnjava na osobnu odgovornost da stroj:	declar pe propria mea răspundere că utilajul:	
1. Typ: vyživače / kosačky	1. Vrsta motorja: obrezovalnik / kosilnica	1. Vrsta: röjare	1. Typ: rezač grmlja / trimer za travu	1. Categoria: dispozitiv pentru tăierea arbuștilor/trimmer	
2. Ochranná známka: / Typ:	2. Znamka: / Tip:	2. Varumärke: / Typ:	2. Marka: / Tip:	2. Marcă: / Tip:	
<b>EFCO 8460 IC - 8460 - 8530 IC - 8530 - 8550 BOSS</b>					
3. Identifikácia série	3. serijska identifikacija	3. Serienummer	3. Identifikacija serije	3. Identificare de serie	
<b>180 XXX 0001 - 180 XXX 9999 (8460 IC - 8460) - 178 XXX 0001 - 178 XXX 9999 (8530 IC - 8530) 179 XXX 0001 - 179 XXX 9999 (8550 BOSS)</b>					
Spíňa požiadavky stanovené smernicou	odgovarja zahtevam podanih v smernicah	överensstämmer med kraven i direktiv	je potvrđeno prema odredbi direktive	este conform cu prevederile din directiva	
<b>2006/42/EC - 2004/108/EC - 2000/14/EC - 97/68/EC - 2002/88/EC</b>					
Spíňa požiadavky nasledujúcich harmonizovaných noriem:	v skladu je z odredbami sledečih usklajenih norm:	överensstämmer med föreskrifterna i följande harmoniserade standarder:	primjeren je odredbama sadržanim u slijedećim usklađenim propisima:	este conform cu dispozițiile din următoarele norme armonizate:	
<b>EN ISO 11806 - EN 55012</b>					

<b>VYHLÁSENIE O ZHODE</b>	<b>IZJAVA O SKLADNOSTI</b>	<b>EG-FÖRSÄKRAN OM ÖVERENSSTÄMMELSE</b>	<b>IZJAVA SUGLASNOSTI</b>	<b>DECLARAȚIE DE CONFORMITATE</b>	
<b>Slovensky</b>	<b>Slovenščina</b>	<b>Svenska</b>	<b>Hrvatski</b>	<b>Română</b>	
Bol dodržaný postup hodnotenia	Postopki za vrednotenje skladnosti	Föreskrivet förfarande för bedömning av överensstämmelse har följts	Izvršeni su slijedeći postupci za određivanje primjerenosti	Proceduri urmate pentru evaluarea de conformitate	
<b>Annex V - 2000/14/EC</b>					
Nameraná úroveň zvukového výkonu	Izmerjen nivo akustične moči:	Uppmätt ljudeffektivitet	Izmjerena razina akustične snage	Nivel de putere acustică măsurat	
<b>113.0 dB (A) (8460 IC - 8460) - 114.0 dB (A) (8530 IC - 8530 - 8550 BOSS)</b>					
Zaručovaná úroveň zvukového výkonu	Garantiran nivo akustične moči:	Garanterad ljudeffektivitet	Garantirana razina akustične snage:	Nivel de putere acustică garantat	
<b>115.0 dB (A) (8460 IC - 8460) - 116.0 dB (A) (8530 IC - 8530 - 8550 BOSS)</b>					

Miesto výroby / Izdelano v / Ort / Proizvedeno u / Fabricat în: Bagnolo in piano (RE) Italy - via Fermi, 4

Dátum / Päivämäärä / Datum / Data / Data: 15/04/2010



Technická dokumentácia je uložená v administratívnom sídle - Technická správa.  
Tehnična dokumentacija je shranjena na upravnem sedežu - Tehnična direkcija.  
Teknisk dokumentation arkiverad på det administrativa sätet - Teknisk riktning.  
Tehnička dokumentacija je pohranjena u administrativnom sjedištu - Tehnička uprava.  
Documentația Tehnică este depusă la Sediul Administrativ - Direcția Tehnică



## Tabuľka údržby

Prosím, nezabudnite, že nasledujúce intervaly údržby sa vzťahujú iba na normálne pracovné podmienky. Ak pracujete dlhšie ako za normálnych pracovných podmienok alebo za namáhavých podmienok, potom treba odporúčané intervaly primerane skrátiť		Pred každým použitím	Mesačne	Ak zistíte poškodenie alebo poruchu	Podľa potreby	Každých 6 mesiacov alebo 50 hod.	Raz za 1 rok alebo 100 hod.
Celý stroj	Kontrola (Úniky, praskliny a opotrebovanie)	x					
	Výčistenie po ukončení dennej práce	x					
Kontroly (Zapaľovacia sviečka, Páčka sýtiča, Páčka plynu, Aretácia)	Kontrola činnosti	x					
Palivová nádrž	Kontrola (Úniky, praskliny a opotrebovanie)	x					
	Výčistenie						x
Palivový filter a rúrky	Kontrola		x				
	Výčistenie, výmena prvkov filtra			x			x
Rezný nástroj	Kontrola (Poškodenie, ostrosť a opotrebovanie)	x					
	Kontrola napnutia	x					
	Naostrenie			x	x		
Kónická prevodovka	Kontrola (Poškodenie, opotrebovanie a úroveň oleja)		x		x		
Bubnová spojka	Kontrola (Poškodenie a opotrebovanie)		x				
	Výmena			x		x	
Kryt rezného nástroja	Kontrola (Poškodenie a opotrebovanie)	x					
	Výmena			x	x		
Všetky prístupné skrutky a matice (Nie nastaviteľné skrutky)	Kontrola	x					
Vzduchový filter	Uťahnutie		x				
	Výmena			x			x
Rebrá valca	Výčistenie		x				
Ventilačný systém štartéra	Výčistenie po ukončení dennej práce	x					
Štartovacie lanko	Kontrola (Poškodenie a opotrebovanie)		x				
	Výmena			x			
Karburátor	Kontrola voľnobehu (Pri voľnobehu sa vyzínacie zariadenie nesmie otáčať)	x					
Sviečka	Kontrola medzery elektród		x				
	Výmena			x			x
Antivibračné podložky	Kontrola (Poškodenie a opotrebovanie)		x				
	Výmena u predajcu			x	x		
Matice a skrutky rezného nástroja	Kontrola správneho utiahnutia blokovacej matice rezného nástroja	x					
Matice a skrutky rezného nástroja	Kontrola utiahnutia matic a skrutiek	x					

## Program vzdrževania

Zavedajte se, da navedeni intervali vzdrževanja veljajo za običajne obratovalne pogoje. Če pri vsakodnevnem delu z napravo delate dlje, kot je običajno ali če delate v težkih pogojih, morate ustrezno skrajšati predlagane intervale.		Pred vsako uporabo	Mesečno	Ob poškodbi ali okvari	Po potrebi	6 mesecev ali 50 ur	1 leto ali 100 ur
Naprava v celoti	Pregled (puščanje, razpoke, obraba)	x					
	Očistite po končanem delovnem dnevu	x					
Krmlni elementi (stikalo za vklop, ročica naprave za hladni zagon, ročica za plin, zatikalo ročice za plin)	Preglejte delovanje	x					
Posoda za gorivo	Pregled (puščanje, razpoke, obraba)	x					
	Očistite						x
Filter in cevi za gorivo	Preglejte		x				
	Očistite, zamenjajte filtrni element			x			x
Nastavki za rezanje	Preglejte (Poškodbe, ostrina in obraba)	x					
	Preverite napetost	x					
	Nabrusite			x	x		
Kotni pogon	Preglejte (Poškodbe, obraba in količina masti)		x		x		
Boben sklopke	Preglejte (Poškodbe in obraba)		x				
	Zamenjajte			x		x	
Ščitnik nastavkov za rezanje	Preglejte (Poškodbe in obraba)	x					
	Zamenjajte			x	x		
Vsi dosegljivi vijaki in matice (razen nastavitvenih vijakov)	Preglejte	x					
	Ponovno zategnite		x				
Zračni filter	Očistite	x			x		
	Zamenjajte			x			x
Hladilna rebra valja	Očistite		x				
Ventilacijske reže sistema zaganjalnika	Očistite po končanem delovnem dnevu	x					
Vrvica zaganjalnika	Preglejte (Poškodbe in obraba)		x				
	Zamenjajte			x			
Uplinjač	Preverite prosti tek (nastavek za rezanje se v prostem teku ne sme vrteti)	x					
Vžigalna svečka	Preverite razmik med elektrodama		x				
	Zamenjajte			x			x
Vibracijski podstavki	Preglejte (Poškodbe in obraba)		x				
	Zamenja trgovec			x	x		
Matice in vijaki nastavka za rezanje	Prepričajte se, da je pritrditvena matica opreme za rezanje pravilno zategnjena	x					
Matice in vijaki nastavka za rezanje	Prepričajte se, da so matice in vijaki zategnjeni	x					

## Underhållstabell

Notera att följande underhållintervaller endast gäller vid normala driftsförhållanden. Om ditt dagliga arbete kräver längre än normal drift eller svåra röjningsförhållanden gäller de föreslagna intervallen följaktligen vara kortare		Före varje användning	Varje månad	Vid skada eller bristfällighet	efter behov	6 månader eller 50 timmar	1 år eller 100 timmar
Hela maskinen	Inspektera (läckage, sprickbildning och slitage)	x					
	Rengör efter dagligt arbete	x					
Kontroller (Itändningslås, chokereglage, gasreglage, gasreglagespär)	Kontrollera drift	x					
Bränsletank	Inspektera (läckage, sprickbildning och slitage)	x					
	Rengör						x
Bränslefilter och rör	Inspektera		x				
	Rengör, byt ut bränslefilter			x			x
Skärutrustning	Inspektera (skada, skärpa och slitage)	x					
	Kontrollera spänning	x					
	Slipa			x	x		
Vinkelväxel	Inspektera (skada, slitage och smörjoljenivå)		x		x		
Kopplingstrumma	Inspektera (skada och slitage)		x				
	Byta ut			x		x	
Särutrustningens skydd	Inspektera (skada och slitage)	x					
	Byta ut			x	x		
Samtliga tillgängliga skruvar och muttrar (inte justeringsskruvar)	Inspektera	x					
	Dra åt		x				
Luftfilter	Rengör	x			x		
	Byta ut			x			x
Cylinderfenor	Rengör		x				
Startsystemets lufthål	Rengör efter dagligt arbete	x					
Startlina	Inspektera (skada och slitage)		x				
	Byta ut			x			
Förgasare	Kontrollera tomgång (skärutrustningen får inte rotera på tomgång)	x					
Tändstift	Kontrollera elektrod mellanrum		x				
	Byta ut			x			x
Vibrationsisolatorer	Inspektera (skada och slitage)		x				
	Replace by Dealer			x	x		
Skärutrustningen mutter och skruvar	Kontrollera att låsmuttern på skärutrustningen är korrekt åtdragen	x					
Skärutrustningen mutter och skruvar	Kontrollera att muttrar och skruvar är åtdragna	x					

## Tablica održavanja

Molimo vas uzmete u obzir da se vremenski razmaci koji slijede odnose isključivo na uobičajene radne uvjete. Ako vaš dnevni rad zahtijeva rukovanje strojem duže od uobičajenog ili se radi o strogim uvjetima rezanja, tada predložena vremenska razdoblja treba skratiti prema vlastitim prilikama		Prije svake uporabe	Mjesečno	Ako je oštećen ili pokvaren	Prema potrebi	6 mjeseci ili 50 h	1 godinu ili 100 h
Cijeli stroj	Pregledajte (gubitak, napuknutost i istrošenost)	x					
	Očistite nakon obavljenog dnevnog posla	x					
Kontrole (prekidač za paljenje, čok, poluga gasa, spoj poluge)	Provjerite rad	x					
Spremnik goriva	Pregledajte (gubitak, napuknutost i istrošenost)	x					
	Očistite						x
Filter za gorivo i cijevi	Pregledajte		x				
	Očistite, promijenite elemente filtera			x			x
Rezna oprema	Pregledajte (oštećenost, oštrinu i istrošenost)	x					
	Provjerite zategnutost	x					
	Naoštrite			x	x		
Kutni prijenos	Pregledajte (oštećenost, istrošenost i razinu maziva)		x		x		
Valjak spojke	Pregledajte (oštećenost i istrošenost)		x				
	Promijenite			x		x	
Štitnik rezne opreme	Pregledajte (oštećenost i istrošenost)	x					
	Promijenite			x	x		
Svi dostupni vijci i matice (nepodesivi vijci)	Pregledajte	x					
	Zategnite		x				
Filter zraka	Očistite	x			x		
	Promijenite			x			x
Rebra cilindra	Očistite		x				
Odušci pokretačkog sustava	Očistite nakon obavljenog dnevnog posla	x					
Konop startera	Pregledajte (oštećenost, oštrinu i istrošenost)		x				
	Promijenite			x			
Rasplinjač	Provjerite prazni hod (rezna oprema se u praznom hodu ne smije okretati)	x					
Svječica	Provjerite razmak između elektroda		x				
	Promijenite			x			x
Vibrirajući okviri	Pregledajte (oštećenost, oštrinu i istrošenost)		x				
	Neka vam prodavač promijeni			x	x		
Matice i vijci rezne opreme	Provjerite je li matica opreme za rezanje ispravno stisnuta	x					
Matice i vijci rezne opreme	Provjerite jesu li matice i vijci stisnuti	x					

## Tabel de Țntreținere

Următoarele intervale de întreținere se referă doar la condițiile normale de utilizare. Dacă utilizarea zilnică este mai lungă decât este normal, sau în condiții de tăiere dificile, intervalele recomandate trebuie să fie cât mai apropiate, în mod adecvat		Înainte de fiecare utilizare	Lunar	În caz de deteriorare sau defectare	În funcție de necesități	6 luni sau 50 ore	1 an sau 100 ore
Țntreg aparatul	Verificați (pierderi, fisuri și uzură)	X					
	Curățați la terminarea lucrului zilnic	X					
Comenzile (întrerupătorul de masă, maneta de șoc, maneta acceleratorului, maneta de siguranță)	Verificați funcționarea	X					
Rezervorul de carburant	Verificați (pierderi, fisuri și uzură)	X					
	Cereți să fie controlat de către un Reparat						X
Filtrul de carburant și tuburile	Verificați		X				
	Curățați, înlocuiți elementul filtrului			X			X
Accesorii de tăiere	Verificați (deteriorarea, ascuțirea și uzura)	X					
	Verificați tensionarea	X					
	Ascuțiți			X	X		
Cuplul conic	Verificați (deteriorarea, uzura și nivelul de lubrifiere)		X		X		
Clopotul de ambreiaj	Verificați (deteriorarea și uzura)		X				
	Schimbați			X			X
Elementul de protecție al blocului de tăiere	Verificați (deteriorarea și uzura)	X					
	Schimbați			X	X		
Toate șuruburile și piulițele accesibile (cu excepția șuruburilor de reglare)	Verificați	X					
	Strângeți din nou		X				
Filtrul de aer	Curățați	X			X		
	Schimbați			X			X
Aripioarele cilindrului	Curățați		X				
Fantele carterului de pornire	Curățați la terminarea lucrului zilnic	X					
Șnurul de pornire	Verificați (deteriorarea și uzura)		X				
	Schimbați			X			
Carburatorul	Verificați minimul (blocul de tăiere nu trebuie să se rotească atunci când motorul este la ralanti)	X					
Bușia	Verificați distanța dintre electrozi		X				
	Schimbați			X			X
Suporturi anti-vibrații	Verificați (deteriorarea și uzura)		X				
	Cereți să fie schimbat de către dealer			X	X		
Piulița și șuruburile blocului de tăiere	Verificați ca piulița de fixare a blocului de tăiere să fie suficient de strânsă	X					
Piulița și șuruburile blocului de tăiere	Verificați strângerea piulițelor și a șuruburilor	X					

## RIEŠENIE PROBLÉMOV



**POZOR:** jednotku vždy zastavte a odpojte sviečku, až potom urobte všetky nápravné opatrenia podľa tabuľky dolu, samozrejme okrem tých, pri ktorých sa vyžaduje, aby bola jednotka v chode.

Ak sa vám nepodarilo problém odstrániť ani po overení všetkých príčin, obráťte sa na autorizovaný servis. Ak príčina problému nie je uvedená v tejto tabuľke, obráťte sa na autorizovaný servis.

PROBLÉM	MOŽNÉ PRÍČINY	RIEŠENIE
Motor sa nenašartuje alebo zhasne už po niekoľkých sekundách po naštartovaní. (Uistite sa, že je vypínač v polohe "I")	<ol style="list-style-type: none"> <li>1. Sviečka nevydáva iskru</li> <li>2. Motor je zahltený</li> </ol>	<ol style="list-style-type: none"> <li>1. Skontrolujte iskru sviečky. Ak sviečka nevydáva iskru, zopakujte test s novou sviečkou (BPMR7A).</li> <li>2. Postupujte podľa pokynov na str.26. Ak sa motor ani tak nenašartuje, zopakujte procedúru s novou sviečkou.</li> </ol>
Motor sa našartuje, ale nezrýchluje správne alebo pri vyššej rýchlosti nefunguje správne.	Treba nastaviť karburátor.	Zavolajte autorizovaný servis, aby vám nastavili karburátor.
Motor nedosiahne plnú rýchlosť a / alebo veľmi dymí.	<ol style="list-style-type: none"> <li>1. Skontrolujte zmes olej / benzín.</li> <li>2. Špinavý vzduchový filter.</li> <li>3. Treba nastaviť karburátor</li> </ol>	<ol style="list-style-type: none"> <li>1. Používajte čerstvý benzín a olej pre 2-taktné motory.</li> <li>2. Vyčistite; pozrite pokyny v kapitole Údržba vzduchového filtra.</li> <li>3. Zavolajte autorizovaný servis, aby vám nastavili karburátor.</li> </ol>
Motor sa našartuje, otáča sa a zrýchluje, ale pri minime zhasne.	Treba nastaviť karburátor.	Nastavte skrutku minima "I" (Obr.95, str.52) smerom vpravo na dosiahnutie vyššej rýchlosti; pozrite kapitolu Údržba karburátora.
Motor sa našartuje a funguje, ale rezacie zariadenie sa neotáča	<ol style="list-style-type: none"> <li>1. Poškodená spojka, kónický spoj alebo prevodový hriadeľ</li> </ol>	<ol style="list-style-type: none"> <li>1. V prípade potreby ich vymeňte; zavolajte autorizované servisné stredisko</li> </ol>



**POZOR:** Nikdy sa nedotýkajte rezacieho mechanizmu, kým je motor v činnosti.

## ODPRAVA PROBLEMOV



**POZOR:** vselej ugasnite stroj in snemite kabel z vžigalne svečke, preden se lotite katerihkoli preizkusov za odpravo motenj, navedenih v tabeli, razen v tistih primerih, ko se zahteva delovanje stroja.

Ko preverite vse možne vzroke in če motnja ni odpravljena, se obrnite na pooblaščen servisno službo. V kolikor naletite na problem, ki v tabeli ni naveden, se obrnite na pooblaščen servisno službo.

PROBLÉM	MOŽNI VZROKI	ODPRAVA
Motor ne steče oziroma ugasne par sekund po zagonu. (Preverite, ali je stikalo v položaju "I")	<ol style="list-style-type: none"> <li>1. Ni iskre</li> <li>2. Zalit motor</li> </ol>	<ol style="list-style-type: none"> <li>1. Kontrolirajte iskro na svečki. Če iskre ni, ponovite preizkus z novo svečko (BPMR7A).</li> <li>2. Izvedite postopek na strani 26. Če motor še vedno ne steče, ponovite postopek z novo vžigalno svečko.</li> </ol>
Motor steče, vendar ne pospešuje pravilno ali ne deluje pravilno pri visoki hitrosti.	Treba je nastaviti uplinjač.	Za nastavitvev uplinjača se obrnite na pooblaščen servisno službo.
Motor ne doseže polne hitrosti in/ali močno dimi.	<ol style="list-style-type: none"> <li>1. Kontrolirajte mešanico olja in bencina.</li> <li>2. Onesnažen filter za zrak.</li> <li>3. Treba je nastaviti uplinjač.</li> </ol>	<ol style="list-style-type: none"> <li>1. Uporablajte svež bencin in olje, ki je primerno za 2-taktno motorje.</li> <li>2. Očistite; glejte navodila v poglavju Vzdrževanje filtra za zrak.</li> <li>3. Za nastavitvev uplinjača se obrnite na pooblaščen servisno službo.</li> </ol>
Motor nastartuje, funguje a zrýchluje, ale nedrži si volnoběžné otáčky.	Treba je nastaviti uplinjač.	Obračajte vijak za prosti tek "I" (slika 95, stran 52) v smeri proti urnemu kazalcu za povečanje hitrosti; glejte poglavje Vzdrževanje uplinjača.
Motor steče in deluje, vendar se rezilo ne vrtil.	<ol style="list-style-type: none"> <li>1. Poškodovana sklopka, stožčasto gonilo ali prenosna gred.</li> </ol>	<ol style="list-style-type: none"> <li>1. Po potrebi zamenjajte; obrnite se na pooblaščen servisno službo.</li> </ol>



**POZOR:** Nikdar se ne dotikajte rezila, medtem ko motor teče.



## PROBLEMLÖSNING

 **WARNING: stanna alltid enheten och skruva loss tändstiftet innan du utför alla korrigerande tester rekommenderade i nedanstående tabell, förutom när funktion av enheten krävs.**

När alla möjliga orsaker har kontrollerats och problemet inte är löst, vänd dig till ett auktoriserat servicecentra. Om ett problem skulle inträffa som inte finns angivet i den här tabellen, vänd dig till ett auktoriserat servicecentra.

PROBLEM	MÖJLIGA ORSAKER	LÖSNING
Motorn startar inte eller stängs av efter några sekunder efter start. (Säkerställ att brytaren är i läget "I")	<ol style="list-style-type: none"> <li>1. Det finns ingen gnista</li> <li>2. Motorn har fått för kraftig bränsletillförsel</li> </ol>	<ol style="list-style-type: none"> <li>1. Kontrollera tändstiftsgnistan. Om det inte finns någon gnista, upprepa testet med ett nytt tändstift (BPMR7A).</li> <li>2. Följ proceduren på sid.26. Om motorn fortfarande inte startar, upprepa proceduren med ett nytt tändstift.</li> </ol>
Motorn startar, men accelererar inte korrekt eller fungerar inte korrekt vid hög hastighet.	Förgasaren måste regleras.	Vänd dig till ett auktoriserat servicecentra för inställningen av förgasaren.
Motorn uppnår inte full hastighet och/eller avger för mycket rök.A	<ol style="list-style-type: none"> <li>1. Kontrollera bensin/olja-blandningen.</li> <li>2. Luftfilter smutsigt.</li> <li>3. Förgasaren måste regleras.</li> </ol>	<ol style="list-style-type: none"> <li>1. Använd färsk bensin och en olja passande för 2-taktsmotorer.</li> <li>2. Rengör; se anvisningarna i kapitlet Underhåll luftfilter.</li> <li>3. Vänd dig till ett auktoriserat servicecentra för inställningen av förgasaren.</li> </ol>
Motorn startar, roterar och accelererar, men håller inte lägsta varvtal.	Förgasaren måste regleras.	Reglera skruven för min. "T" (Fig.95, sid.52) medsols för att öka hastigheten; se kapitel Underhåll förgasare.
Motorn startar och fungerar men skärverktyget roterar inte	<ol style="list-style-type: none"> <li>1. Koppling, kuggväxelhus eller transmissionsaxel skadad.</li> </ol>	<ol style="list-style-type: none"> <li>1. Byt om nödvändigt; vänd dig till ett auktoriserat servicecentra.</li> </ol>
 <b>POZOR: Vidrör aldrig skärarnordningen när motorn är igång.</b>		

## OTKLANJANJE KVAROVA

 **PAŽNJA: uvijek zaustavite uređaj i otkačite svjećicu prije vršenja svih preporučenih pokušaja ispravaka iz donje tablice, osim ako se ne zahtijeva da uređaj bude u pogonu.**

Ukoliko ste provjerili sve moguće uzročnike, a problem je ostao neriješen, posavjetujte se s ovlaštenim centrom za tehničku pomoć. Ako se radi o problemu koji nije naveden u ovoj tablici, posavjetujte se s ovlaštenim centrom za tehničku pomoć.

PROBLEM	MOGUĆI UZROCI	RJEŠENJE
Motor se ne pokreće ili se gasi nekoliko sekundi nakon paljenja. (Uvjerite se da je prekidač u položaju «I»)	<ol style="list-style-type: none"> <li>1. Ne stvara se iskra</li> <li>2. Motor je preplavljen</li> </ol>	<ol style="list-style-type: none"> <li>1. Provjerite da li svjećica baca iskru. Ukoliko nema iskrenja, ponovite test s novom svjećicom (BPMR7A).</li> <li>2. Slijedite postupak naveden na str.27. Ako se motor i dalje ne pokreće, ponovite postupak s novom svjećicom.</li> </ol>
Motor se pokreće, ali ne ubrzava dobro ili pri velikoj brzini ne radi dobro.	Treba podesiti rasplinjač. Treba podesiti rasplinjač.	Radi podešavanja rasplinjača, stupite u vezu s ovlaštenim servisnim centrom.
Motor ne dostiže punu brzinu i / ili ispušta previše dima.	<ol style="list-style-type: none"> <li>1. Provjerite mješavinu ulja s benzinom.</li> <li>2. Zaprljan filter zraka.</li> <li>3. Treba podesiti rasplinjač.</li> </ol>	<ol style="list-style-type: none"> <li>1. Koristite svjež benzin i ulje pogodno za dvotaktne motore.</li> <li>2. Očistite; vidi upute u poglavlju Održavanje filtera zraka.</li> <li>3. Radi podešavanja rasplinjača, stupite u vezu s ovlaštenim servisnim centrom.</li> </ol>
Motor se pokreće, vrti se i ubrzava, ali ne održava minimum.	Treba podesiti rasplinjač.	Podesite vijak minimuma «T» (sl.95, str.52) u smjeru kazaljke na satu radi povećanja brzine; vidi poglavlje Održavanje rasplinjača.
Motor se pokrene i radi, ali rezna oprema se ne okreće	<ol style="list-style-type: none"> <li>1. Oštećena je spojka, stožasti zupčanik ili prijenosna osovina.</li> </ol>	<ol style="list-style-type: none"> <li>1. Ako je potrebno - promijenite; kontaktirajte ovlaštenu servisni centar</li> </ol>
 <b>POZOR: Nemojte nikad dirati reznu opremu dok motor radi.</b>		

## REZOLVAREA PROBLEMELOR



**ATENȚIE:** opriți întotdeauna aparatul și deconectați bujia înainte de a efectua toate soluțiile de corectare recomandate în tabelul de mai jos, în afară de cazurile în care este necesară funcționarea aparatului.

După ce ați verificat toate cauzele posibile, dar problema nu este rezolvată, consultați un Centru de Asistență Autorizat. Dacă apare o problemă care nu este indicată în acest tabel, consultați un Centru de Asistență Autorizat.

PROBLEMĂ	CAUZE POSIBILE	SOLUȚIE
Motorul nu pornește sau se stinge la câteva secunde după pornire. (Asigurați-vă că întrerupătorul este în poziția "I")	<ol style="list-style-type: none"> <li>Nu se produce scântei</li> <li>Motor înecat</li> </ol>	<ol style="list-style-type: none"> <li>Controlați scântei bujiei. Dacă nu există scântei, repetați testul cu o bujie nouă (BPMR7A).</li> <li>Urmați procedura de la pag. 27. Dacă motorul tot nu pornește, repetați procedura cu o bujie nouă.</li> </ol>
Motorul pornește, dar nu accelerează corect sau nu funcționează corect la viteză mare.	Carburatorul trebuie reglat.	Contactați un Centru de Asistență Autorizat pentru a regla carburatorul.
Motorul nu atinge viteza maximă și / sau emite fum excesiv.	<ol style="list-style-type: none"> <li>Controlați amestecul ulei / benzină.</li> <li>Filtru de aer murdar.</li> <li>Carburatorul trebuie reglat.</li> </ol>	<ol style="list-style-type: none"> <li>Folosiți benzină proaspătă și un ulei adecvat pentru motoarele în 2 timpi.</li> <li>Curățați; vezi instrucțiunile din capitolul Întreținerea filtrului de aer.</li> <li>Contactați un Centru de Asistență Autorizat pentru a regla carburatorul.</li> </ol>
Motorul pornește, funcționează și accelerează, dar nu menține ralantiul.	Carburatorul trebuie reglat.	Reglați șurubul pentru ralanti "I" (Fig. 95, pag. 52) în sens orar pentru a mări viteza; vezi capitolul Întreținerea carburatorului.
Motorul pornește și funcționează, dar dispozitivul de tăiere nu se rotește	1. Ambreiaj, cuplu conic sau arbore de transmisie deteriorat	1. Înlocuiți dacă este necesar; Contactați un Centru de Asistență Autorizat



**ATENȚIE:** Nu atingeți niciodată dispozitivul de tăiere când motorul este în funcțiune.

Slovensky	Slovenščina	Svenska
<b>ZÁRUKA</b>	<b>GARANCIJSKA IZJAVA</b>	<b>GARANTIBEVIS</b>
<p>Tento prístroj bol navrhnutý a zrealizovaný pomocou najmodernejších výrobných techník. Výrobca poskytuje na svoje výrobky 24 mesačnú záruku od dátumu nákupu v prípade používania súkromnými osobami a pri používaní vo voľnom čase. V prípade profesionálneho používania je záruka obmedzená na 12 mesiacov.</p> <p><b>Všeobecné záručné podmienky</b></p> <ol style="list-style-type: none"> <li>Záruka je platná od dátumu nákupu. Výrobná spoločnosť prostredníctvom predajnej siete a technického servisu bezplatne vymení časti, ktoré sú chybné v dôsledku chyby materiálu, opracovania alebo výroby. Záruka neuberá kupujúcemu právne nároky vyplývajúce z občianskeho zákonníka v prípade chýb alebo kazov spôsobených predanou vecou.</li> <li>Technický personál zasiahne čo najrýchlejšie v časových lehotách, ktoré mu umožnia organizačné požiadavky.</li> <li><b>Na vyžiadanie záručnej opravy je potrebné predložiť oprávnenému personálu nižšie uvedený záručný list opečiatkovaný predajcom, vyplnený vo všetkých častiach a doplnený nákupnou faktúrou alebo pokladničným blokom, povinným na daňové účely, na ktorom je uvedený dátum nákupu.</b></li> <li>Záruka sa neuplatňuje v prípade: <ul style="list-style-type: none"> <li>Zjavnej absencie údržby,</li> <li>Nesprávneho používania výrobku alebo jeho poškodenia,</li> <li>Použitia nevhodných mazadiel alebo pohonných látok,</li> <li>Použitia neoriginálnych náhradných súčiastok alebo doplnkov,</li> <li>Zásahov vykonaných neoprávnenými osobami.</li> </ul> </li> <li>Výrobná spoločnosť vyníma zo záruky spotrebné materiály a súčasti, ktoré podliehajú bežnému funkčnému opotrebeniu.</li> <li>Záruka sa nevzťahuje na zásahy modernizácie alebo vylepšenia výrobku.</li> <li>Záruka nepokrýva nastavovanie a údržbu, ktoré by mali byť potrebné počas záručnej lehoty.</li> <li>Prípadné škody spôsobené prepravou musia byť ihneď nahlásené prepravcovi, inak záruku nemožno uplatniť.</li> <li>Na motory ostatných značiek (Briggs &amp; Stratton, Tecumseh, Kawasaki, Honda, atď.), namontované na naše prístroje, sa vzťahuje záruka poskytnutá výrobcami motora.</li> <li>Záruka nepokrýva prípadné škody, priame alebo nepriame, spôsobené osobám alebo na veciach poruchami prístroja alebo ktoré sú následkom núteného predĺženého pozastavenia jeho používania.</li> </ol>	<p>Ta naprava je bila konstruirana in proizvedena s pomočjo naj sodobnejših tehnik. Izdelovalec nudi garancijo za svoje izdelke za as 24 mesecev od nakupa za zasebno ali uporabo v prostem asu. Za profesionalno uporabo garancija velja le za 12 mesecev.</p> <p><b>Omejena garancija</b></p> <ol style="list-style-type: none"> <li>Garancijski rok začne teči z dnevom prodaje. Proizvajalec se obvezuje preko svoje prodajne in tehnično servisne mreže brezplačno nadomestiti vse dele, ki bi se izkazali za neustrezne zaradi materiala, obdelave ali proizvodnje. Ta garancija ne vpliva na kupčeve pravice, ki izhajajo iz zakonodaje, ki ureja posledice napak na napravi.</li> <li>Tehnično osebje bo vsa potrebna popravila izvedlo v kar najkrajšem možnem času in v skladu s potrebami organizacije.</li> <li><b>Vsi garancijski zahtevki morajo biti opremljeni s tem Garancijskim listom, v celoti izpolnjenim in z pečatom prodajalca, računom ali potrdilom, ki izkazuje datum nakupa. Navedeno pregleda oseba, ki odobri izvedbo popravila.</b></li> <li>Garancija ne velja in je razveljavljena kadar: <ul style="list-style-type: none"> <li>naprava očitno ni bila pravilno vzdrževana,</li> <li>se je naprava uporabljala za napačen namen ali je bila kakorkoli modificirana,</li> <li>so se uporabljala neprimerna sredstva za mazanje ali neustrezno gorivo,</li> <li>so bili uporabljeni neoriginalne nadomestni deli oz. nameščena neoriginalna dodatna oprema,</li> <li>so bila izvedena popravila s strani nepooblaščenega osebja.</li> </ul> </li> <li>Garancija ne vključuje potrošnih delov ali delov, ki so podvrženi normalni obrabi.</li> <li>Garancija ne vključuje dela za posodobitev ali izboljšavo naprave.</li> <li>Garancija ne vključuje pripravljavnih in servisnih opravil, potrebnih v garancijskem obdobju.</li> <li>Poškodbe, ki so nastale med prevozom, morate takoj prijaviti prevozniku: če tega ne storite, se garancija razveljavi.</li> <li>Motorje drugih proizvajalcev (Briggs &amp; Stratton, Tecumseh, Kawasaki, Honda, itd.), ki so nameščeni na naše naprave, pokrivajo garancije proizvajalcev motorjev.</li> <li>Garancija je vključuje poškodb ali škode, ki bi jo posredno ali neposredno utrpeli osebe ali stvari zaradi napak naprave ali zaradi daljših obdobj neuporabe naprave zaradi istih napak.</li> </ol>	<p>Denna maskin har formgivits och tillverkats med avancerad och modern produktions teknik. När produkten används för privatbruk eller hobbybruk gäller tillverkarens produktgaranti i 24 månader, räknat från och med inköpsdatum. Garantin är begränsad till 12 månader vid yrkesbruk.</p> <p><b>Allmänna garantivillkor</b></p> <ol style="list-style-type: none"> <li>Garantin är giltig från och med inköpsdatum. Tillverkaren byter kostnadsfritt ut delar som har defekter i material, bearbetning eller tillverkning genom sitt nät av försäljnings- och servicefirmor. Garantikontraktet frångår inte köparen de i civilrätten fastslagna lagliga rättigheterna mot verkningar av defekter eller fel på den sålda produkten.</li> <li>Fel åtgärdas så snart som möjligt av servicefirmans personal, i mån av tid och med hänsyn tagen till servicefirmans organisation.</li> <li>För att kunna begära service under garantitiden måste användaren visa upp nedanstående garantibevis med återförsäljarens stämpel. Garantibeviset skall vara ifyllt i alla sina delar och åtföljas av en faktura eller ett kvitto eller annan handling där inköpsdatum framgår.</li> <li>Garantin upphör att gälla i följande fall: <ul style="list-style-type: none"> <li>Bristande underhåll,</li> <li>Felaktig användning av maskinen eller otillåtna ändringar på maskinen,</li> <li>Användning av fel typ av smörjmedel eller bränsle,</li> <li>Användning av icke original reservdelar eller tillbehör,</li> <li>Reparationer som har utförts av icke auktoriserad servicepersonal.</li> </ul> </li> <li>Tillverkarens garanti gäller inte förbrukningsartiklar eller komponenter som normalt utsätts för slitage vid användningen.</li> <li>Garantin gäller inte uppdateringar eller förbättringar av produkten.</li> <li>Garantin täcker inte de justeringar eller det underhåll som eventuellt kan krävas under garantiperioden.</li> <li>Transportören måste omedelbart informeras om eventuella skador som har uppkommit under transport. Om så inte sker blir garantin ogiltig.</li> <li>För motorer av andra varumärken (Briggs &amp; Stratton, Tecumseh, Kawasaki, Honda, osv.) som monteras på våra produkter gäller den garanti som motortillverkaren utställer.</li> <li>Garantin täcker inte direkta eller indirekta personsador eller skador på föremål som förorsakas av defekter på maskinen eller som följer av ett längre påtvingat avbrott i användningen av maskinen.</li> </ol>

MODEL - MODEL

DÁTUM - DATUM

MODELL

DATUM

VÝROBNÉ č.  
SERIJSKA ŠT.

PREDAJCA - TRGOVEC

SERIENUMMER

ÅTERFÖRSÄLJARE

KÚPENÉ OD P. - KUPIL g.

KÖPT AV

Nezasielajte! Priložite iba k prípadnej žiadosti o technický servis.  
Ne pošiljajte! Samo priložite k zahtevku ta tehnično garancijo.

Skicka inte! Bifoga endast begäran om teknisk garanti.

## GARANCIJSKI LIST

## CERTIFICAT DE GARANȚIE

Ovaj je stroj osmišljen i proizveden primjenjujući najmodernije tehničke postupke. Proizvođač daje garanciju za vlastite proizvode u trajanju od 24 mjeseca od datuma kupnje, za korištenje u privatne svrhe ili kao hobi. U slučaju profesionalne uporabe garancija vrijedi samo 12 mjeseci.

## Opći uvjeti garancije

- Garancija stupa na snagu od datuma kupnje. Proizvođač preko svoje prodajne mreže i tehničkih servisa besplatno zamjenjuje dijelove zbog neispravnosti materijala, radnih ili proizvodnih postupaka. Garancija ne uskraćuje kupcu zakonska prava predviđena građanskim zakonikom za posljedice prouzročene nepravilnošću ili nepropisnošću prodanih proizvoda.
- Tehničko osoblje će vas posjetiti u što kraćem vremenskom roku, sukladno s već programiranim radnim obvezama.
- Kod zahtjeva za servisiranje pod garancijom, ovlaštenom osoblju trebate pokazati potpuno ispunjen donji garancijski list s pečatom prodajnog mjesta i s priloženim računom o kupnji ili porezno važećim kontrolnim listićem blagajne, koji potvrđuju datum kupnje.**
- Garancija nije više važeća u slijedećim slučajevima:
  - očito pomanjkanje održavanja,
  - nepropisno korištenje ili prepravljavanje proizvoda,
  - upotreba neprikladnih motornih ulja ili goriva,
  - neupotrebljavanje originalnih rezervnih dijelova ili dodatne opreme,
  - popravci izvršeni od strane neovlaštenog osoblja.
- Proizvođač ne pruža garanciju za potrošni materijal niti za dijelove izložene uobičajenom habanju tijekom rada.
- Garancija ne obuhvaća radove na dotjerivanju ili preinačenju proizvoda.
- Garancija ne pokriva razna podešavanja ni radove na održavanju kojima se pristupa tijekom garantnog roka.
- Moguću štetu prouzročenu tijekom prijave treba odmah prijaviti prevozniku; u protivnom garancija neće važiti.
- Za motore drugih proizvođača (Briggs & Stratton, Tecumseh, Kawasaki, Honda, itd.) koje se montira na naše strojeve, vrijedi garancija koju izdaje dotični proizvođač motora.
- Garancija ne pokriva izravnu ni neizravnu štetu nanešenu osobama ili stvarima, a do koje je došlo uslijed kvara na stroju ili je posljedica prisilnog i produženog nekorištenja stroja.

Acest aparat a fost conceput și realizat cu cele mai moderne tehnici de construcție. Firma producătoare garantează produsele pe o perioadă de 24 de luni de la data de cumpărare, dacă sunt utilizate de particulari, ca hobby. Garanția este limitată la 12 luni în cazul utilizării profesionale.

## Condiții generale de garanție

- Garanția este recunoscută începând de la data cumpărării. Firma producătoare, prin rețeaua de vânzare și de asistență tehnică, înlocuiește gratuit piesele care sunt defecte din cauza materialului, a prelucrării sau a fabricației. Garanția nu afectează drepturile legale ale cumpărătorului, prevăzute de codul civil, legate de consecințele defectelor sau ale viciilor cauzate de obiectul vândut.
- Personalul tehnic va interveni cât de repede posibil, în limitele de timp permise de exigențele de organizare.
- Pentru a cere asistență în garanție, este necesar să prezentați personalului autorizat certificatul de garanție de mai jos, ștampilat de vânzător, completat la toate rubricile, alături de factura de cumpărare sau de bonul fiscal obligatoriu, care dovedește data cumpărării.**
- Garanția se anulează în caz de:
  - Lipsă evidentă a întreținerii,
  - Utilizare incorectă a produsului sau modificări neautorizate,
  - Utilizarea unor lubrifianți sau a unor combustibili neadecvați,
  - Utilizarea unor piese de schimb sau a unor accesorii neoriginale,
  - Intervenții efectuate de personal neautorizat.
- Firma producătoare exclude din garanție materialele de consum și piesele supuse unei uzuri normale din cauza funcționării.
- Garanția exclude intervențiile de modernizare și de îmbunătățire ale produsului.
- Garanția nu acoperă punerea la punct și intervențiile de întreținere care ar putea fi necesare în timpul perioadei de garanție.
- Eventualele defecțiuni cauzate în timpul transportului trebuie să fie semnalate imediat transportatorului, în caz contrar garanția este anulată.
- Pentru motoarele de alte mărci (Briggs & Stratton, Tecumseh, Kawasaki, Honda etc.) montate pe aparatele noastre, este valabilă garanția acordată de producătorul motorului.
- Garanția nu acoperă eventualele daune, directe sau indirecte, cauzate persoanelor sau bunurilor de defecțiunile aparatului sau care rezultă din întreruperea forțată, prelungită, a utilizării acestuia.

MODEL

DATUM - DATA

SERIJSKI Br.  
SERIAL No

ZASTUPNIK - DEALER

KUPAC - CUMPĂRAT DE DL.

Nemojte slati! Priložite jedino zahtjevu za tehničku garanciju.  
Nu expediați! Anexați numai în cazul unei eventuale solicitări de garanție tehnică.



**SK** **UPOZORNENIE!** - Tento návod musí sprevádzať prístroj po celú dobu jeho životnosti.

**SLO** **OPOZORILO!** - Ta Priročnik za uporabnika mora ostati z napravo skozi njeno celotno življenjsko dobo.

**S** **WARNING!** - Denna handbok måste åtfölja maskinen under maskinens hela livstid.

**BIH** **SRB** **HR** **PAŽNJA!** - Ovaj priručnik treba čuvati zajedno sa strojem tijekom čitavog njegovog radnog vijeka.

**RO** **ATENȚIE!** - Acest manual trebuie să însoțească aparatul pe parcursul întregii sale durate de viață.



It's an **EMAK S.p.A.** trademark Member of the Yama Group  
42011 Bagnolo in Piano (RE) Italy  
Tel. +39 0522 956611 • Fax +39 0522 951555  
service@emak.it • www.efco.it

