



**our power, your passion**

SK	NÁVOD NA POUŽITIE A ÚDRŽBU		
SLO	PRIROČNIK ZA UPORABO IN VZDRŽEVANJE		
S	HANDBOK FÖR ANVÄNDNING OCH UNDERHÅLL		
HR	BIH	SRB	UPUTSTVA ZA KORIŠTENJE I ODRŽAVANJE
RO	MANUAL DE UTILIZARE ȘI ÎNTREȚINERE		



Pubbl. 60020046A - Apr/2011



*We care*

*Quality Ethics Environment*

ISO 9001 - SA 8000 - ISO 14001

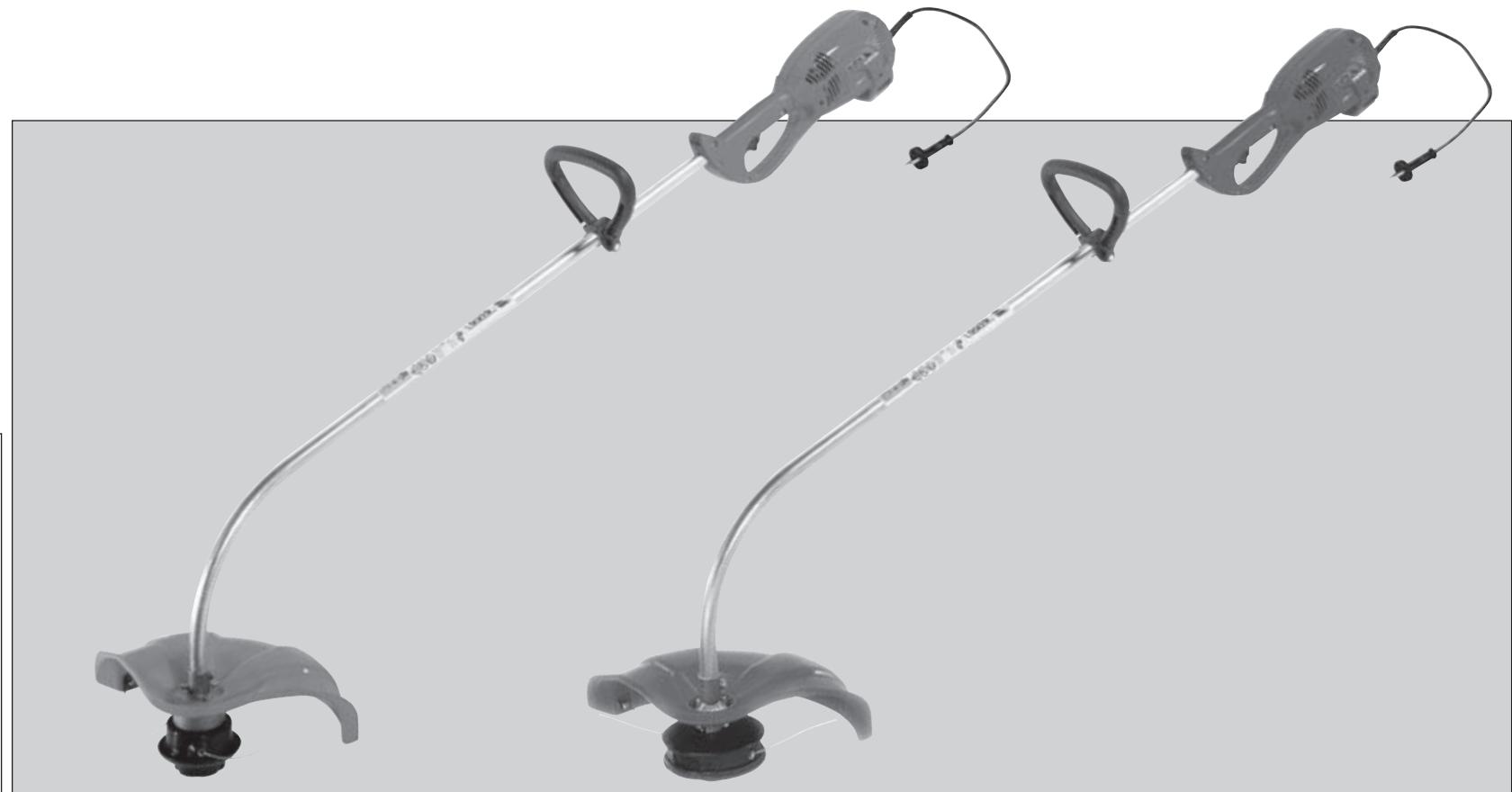

**8061 (600W) - 8091 (850W)**

**PREKLAD PŔVODNÝCH POKYNOV**

Prácu s kosačkou nezačínajte, kým si pozorne neprečítate tento návod na použitie, predídete tak nehodám a dozviete sa informácie, ako kosačku správne používať. Nájdete tu vysvetlenie ako obsluhovať rôzne časti stroja a inštrukcie pre kontrolu a údržbu.

**Poznámka: Ilustrácie a špecifikácie uvedené v tomto návode nie sú prísne záväzné. Výrobca si vyhradzuje právo na vykonávanie zmien bez predchádzajúceho upozornenia.**

**PREVOD ORIGINALNIH NAVODIL**

Da boste pravilno uporabljali električno koso in se izognili neugodam, z delom ne pričnite, ne da bi predhodno kar se da pozorno prebrali navodilo za uporabo. V navodilih boste našli pojasnila o delovanju raznih delov stroja, kakor tudi napotki za nujne preglede in ustrezno vzdrževanje.

**OPOMBA: Ponazoritve in specifikacije v tem priločniku se lahko razlikujejo glede na zahteve posamezne države in so predmet sprememb brez predhodnega obvestila proizvajalca**

**ÖVERSÄTTNING AV ORIGINALANVISNINGAR**

Ta inte elgrästrimmern i bruk förrän du har läst igenom denna handbok ytterst noggrant. Det är en förutsättning för att kunna använda elgrästrimmern på korrekt sätt och förhindra olyckor. I denna handbok finns förklaringar till de olika komponenternas funktioner och de anvisningar som krävs för att kunna göra nödvändiga kontroller och underhåll.

**OBS! Beskrivningarna och illustrationerna som finns i denna handbok är inte strängt förpliktande, utan tillverkaren förbehåller sig rätten att göra ändringar på maskinen utan att från gång till gång anpassa innehållet i handboken.**

**PRIJEVOD IZVORNIH NAPUTAKA**

Ako želite pravilno koristiti ovaj električni trimer za travu i izbjeći nesretne slučajeve, nemojte započinjati s radom prije nego što pažljivo pročitate ovaj priručnik. U ovom ćete uputstvima naći objašnjenja o radu različitih sastavnih dijelova i naputke o neophodnim provjerama i održavanju.

**NAPOMENA: opisi i slike sadržani u ovim uputstvima ne predstavljaju nikakvu obvezu za Proizvođača. Proizvođač pridržava pravo unošenja izmjena bez obveze ažuriranja ovih uputstava.**

**TRADUCERE INSTRUCȚIUNI INIȚIALE**

Pentru o utilizare corectă a trimmerului electric pentru gazon și pentru a evita accidentele, nu începeți lucrul fără a fi citit acest manual cu cea mai mare atenție. În acest manual veți găsi explicațiile privind funcționarea diferitelor componente și instrucțiunile privind controalele necesare și întreținerea.

**N.B. Descrierile și ilustrațiile din acest manual nu îl angajează cu nimic pe producător. Firma își rezervă dreptul de a aduce eventuale modificări, fără a-și lua angajamentul de a actualiza de fiecare dată acest manual.**

**UPOZORNENIE!!!****RIZIKO POŠKODENIA SLUCHU**

ZA NORMÁLNYCH PODMIENOK POUŽÍVANIA TOHTO PRÍSTROJA SA OSOBA, KTORÁ HO POUŽÍVA, VYSTAVUJE DENNEJ HLADINE HLUKU ROVNAJÚCEJ SA ALEBO VYŠŠEJ AKO

**85 dB (A)****PAŹNJA!!!****OPASNOST OD OŠTEČENJA SLUHA**

POD UOBIČAJENIM UVJETIMA RADA OVOG UREĐAJA, OSOBA KOJA GA KORISTI MOŽE BITI IZLOŽENA DNEVNO RAZINI BUKE JEDNAKOJ ILI VIŠOJ OD

**85 dB (A)****OPOZORILO !!!****NEVARNOST POŠKODBE SLUHA**

V NORMALNIH POGOJIH UPORABE LAHKO TA NAPRAVA POVZROČA DNEVNO IZPOSTAVLJENOST UPORABNIKA HRUPU, KI JE ENAK ALI VEŐJI OD

**85 dB (A)****ATENȚIE!!!****RISC DE DIMINUARE A AUZULUI**

ÎN CONDIȚII NORMALE DE UTILIZARE, ACEST APARAT POATE FACE CA OPERATORUL SĂ FIE SUPUS LA UN NIVEL DE EXPUNERE PERSONALĂ, ZILNICĂ, LA ZGOMOT EGALĂ CU SAU MAI MARE DE

**85 dB (A)****VARNING!!!****RISK FÖR HÖRSELNEDSÄTTNING**

VID NORMAL ANVÄNDNING AV DENNA MASKIN KAN ANVÄNDAREN DAGLIGEN UTSÄTTAS FÖR EN BULLERNIVÅ SOM ÄR LIKA MED ELLER HÖGRE ÄN

**85 dB (A)**

**SK OBSAH**

ÚVOD _____	2	POUŽITIE _____	24
VYSVETLIVKY A BEZPEČNOSTNÉ UPOZORNENIA _____	4-5	ÚDRŽBA _____	32
KOMPONENTY ELEKTRICKEJ KOSAČKY _____	8	USKLADNENIE _____	36
PRAVIDLÁ BEZPEČNOSTI _____	10	TECHNICKÉ ÚDAJE _____	38
MONTÁŽ _____	18	VYHLÁSENIE O ZHODE _____	42
ŠTARTOVANIE _____	20	TABUĽKA ÚDRŽBY _____	44
ZASTAVENIE MOTORA _____	24	RIEŠENIE PROBLÉMOV _____	47
		ZÁRUČNÝ LIST _____	50

**BIH SRB HR KAZALO**

UVODNE NAPOMENE _____	2	KORIŠTENJE _____	25
OBJAŠNJENJE SIMBOLA I _____		ODRŽAVANJE _____	33
UPOZORENJA ZA SIGURNOST _____	4-5	USKLADIŠTAVANJE _____	37
DIJELOVI ELEKTRIČNOG TRIMERA ZA TRAVU _____	8	TEHNIČKI PODACI _____	38
SIGURNOSNI PROPISI _____	13	IZJAVA SUGLASNOSTI _____	42
SKLAPANJE _____	19	TABLICA ODRŽAVANJA _____	45
POKRETANJE _____	21	OTKLANJANJE KVAROVA _____	48
OBUSTAVA MOTORA _____	25	GARANTNI LIST _____	51

**SLO KAZALO**

UVOD _____	2	UPORABA _____	24
RAZLAGA SIMBOLOV IN VARNOSTNIH OPOZORIL _____	4-5	VZDRŽEVANJE _____	32
SESTAVNI DELI ELEKTRIČNE KOSE VARNOSTNA OPOZORILA _____	8 11	SKLADIŠČENJE _____	36
SESTAVA _____	18	TEHNIČNI PODATKI _____	38
ZAGON _____	20	IZJAVA O SKLADNOSTI _____	42
ZAUSTAVLJANJE MOTORJA _____	24	PREGLED VZDRŽEVANJA _____	44
		ODPRAVA PROBLEMOV _____	47
		GARANCIJSKA IZJAVA _____	50

**RO CUPRINS**

INTRODUCERE _____	2	UTILIZAREA _____	25
EXPLICAȚIA SIMBOLURILOR ȘI RECOMANDĂRI PRIVIND SIGURANȚA _____	4-5	ÎNȚREȚINEREA _____	33
COMPONENTELE TRIMMERULUI ELECTRIC _____	8	DEPOZITAREA _____	37
NORME DE SIGURANȚĂ _____	14	DATE TEHNICE _____	38
ASAMBLAREA _____	19	DECLARAȚIE DE CONFORMITATE _____	42
PORNIREA _____	21	TABEL DE ÎNȚREȚINERE _____	46
OPRIREA MOTORULUI _____	25	REMEDIEREA PROBLEMELOR _____	49
		CERTIFICAT DE GARANȚIE _____	51

**S INNEHÅLLSFÖRTECKNING**

INLEDNING _____	2	ANVÄNDNING _____	24
FÖRKLARING TILL SYMBOLER OCH SÄKERHETSREGLER _____	4-5	UNDERHÅLL _____	32
ELGRÄSTRIMMERNS KOMPONENTER _____	8	FÖRVARING _____	36
SÄKERHETSREGLER _____	12	TEKNISKA DATA _____	38
ASSEMBLERING _____	18	EG-FÖRSÄKRAN OM ÖVERENSSTÄMMELSE _____	42
START _____	20	UNDERHÅLLSTABELL _____	45
STOPP AV MOTORN _____	24	PROBLEMLÖSNING _____	48
		GARANTIBEVIS _____	50

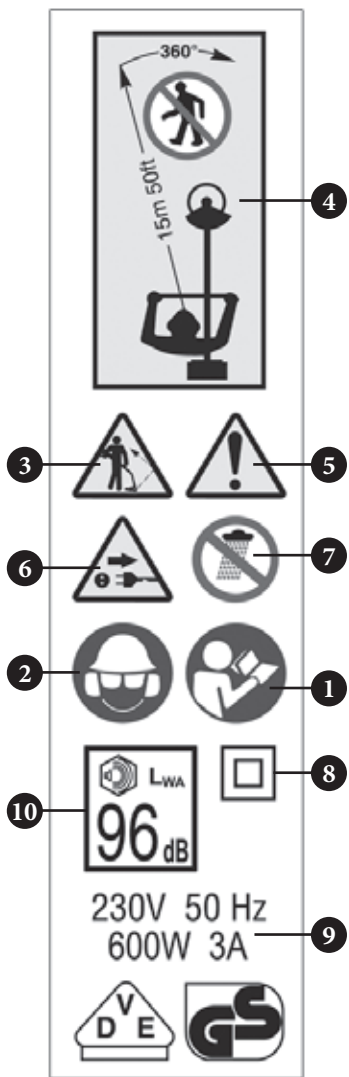

- SK**
- 1 - Pred prácou s týmto prístrojom si prečítajte návod na použitie a údržbu.
  - 2 - Používajte ochrannú prilbu, okuliare a slúchadlá.
  - 3 - Pozor na odmrštené redmety.
  - 4 - Udržiavajte min. vzdialenosť 15 m od okolostojacich osôb a zvierat.
  - 5 - Tento symbol znamená Pozor a Upozornenie
  - 6 - Ak je elektrický kábel poškodený alebo rozrezaný, odpojte ihneď zástrčku zo zásuvky.
  - 7 - Nevystavujte elektrickú kosačku dažďu ani ju nenechávajte v mimoriadne vlhkom prostredí.

- SLO**
- 1 - Preberite priročnik za uporabnika pred uporabo te naprave.
  - 2 - Uporablajte zaščito za glavo, oči in ušesa.
  - 3 - Bodite pozorni na predmete, ki lahko odletijo izpod kose.
  - 4 - Opazovalci naj se umaknejo najmanj 15 m.
  - 5 - Ta znak vas opozarja na nevarnost in potrebno previdnost
  - 6 - Če se kabel poškoduje ali prereže, nemudoma izvlecite vtikač.
  - 7 - Nikdar ne izpostavljajte električne kose dežju ali posebej vlažnemu okolju.

- S**
- 1 - Läs noggrant igenom denna handbok för användning och underhåll innan du börjar använda maskinen.
  - 2 - Bär hjälm, skyddsglasögon och hörselskydd.
  - 3 - Se upp! Det finns risk att föremål slungas ut.
  - 4 - Se till att närvarande personer befinner sig på minst 15 m avstånd från trimmern.
  - 5 - Denna symbol anger Försiktighet och Varning
  - 6 - Dra omedelbart ut stickkontakten ur eluttaget om elkabeln skadas eller går sönder.
  - 7 - Utsätt inte elgrässtrimmern för regn eller mycket hög luftfuktighet.

- BIH**
- 1 - Prije uporabe ovog stroja, pročitajte uputstva za njegovo korištenje i održavanje.
- SRB**
- 2 - Stavite zaštitnu kacigu, zaštitne naočale i slušalice.
- HR**
- 3 - Imajte u vidu da može doći do odskakanja predmeta.
  - 4 - Ne dozvoljavajte drugim osobama pristup na manje od 15 m.
  - 5 - Ovaj simbol znači: pažnja i oprez
  - 6 - Iskopajte odmah utikač iz napojne mreže ako je električni kabel oštećen ili prerezan.
  - 7 - Nemojte izlagati električni trimer za travu kiši ili pretjeranoj vlazi.

- RO**
- 1 - Citiți manualul de utilizare și întreținere înainte de a folosi această mașină.
  - 2 - Puneți-vă cască de protecție, ochelari și antifoane.
  - 3 - Aveți grijă la obiectele aruncate.
  - 4 - Nu lăsați pe nimeni să se apropie la mai puțin de 15 m.
  - 5 - Acest simbol indică Atenție și Avertizare.
  - 6 - Scoateți imediat ștecherul din priză în cazul în care cablul electric este deteriorat sau tăiat.
  - 7 - Nu expuneți trimmerul electric la ploaie sau la condiții de umiditate ridicată.

**SK** VYSVETLIVKY A BEZPEČNOSTNÉ UPOZORNENIA

**SLO** RAZLAGA SIMBOLOV IN VARNOSTNIH OPOZORIL

**S** FÖRKLARING TILL SYMBOLER OCH SÄKERHETSREGLER

**BIH** **SRB** **HR** OBJAŠNJENJE SIMBOLA I UPOZORENJA ZA SIGURNOST

**RO** EXPLICAȚIA SIMBOLURILOR ȘI RECOMANDĂRI PRIVIND SIGURANȚA



11

12

- SK**
- 8 - Zariadenie s dvojitou izoláciou
  - 9 - Technické údaje
  - 10 - Zaručená hladina akustického výkonu
  - 11 - Značka zhody CE
  - 12 - Druh stroja: **ELEKTRICKÁ KOSAČKA**
  - 13 - Číslo série
  - 14 - Rok výroby



11

13

14

- SLO**
- 8 - Naprava z dvojno izolacijo
  - 9 - Tehnični podatki
  - 10 - Zagotovljen nivo hrupa
  - 11 - Znak CE o skladnosti
  - 12 - Tip stroja: **ELEKTRIČNA KOSA**
  - 13 - Serijska številka
  - 14 - Proizvodnja leto

- S**
- 8 - Anordning med dubbel isolering
  - 9 - Tekniska data
  - 10 - Garantirana razina
  - 11 - CE-märke för överensstämmelse
  - 12 - Maskintyp: **ELEKTRISK TRIMMER**
  - 13 - Serienummer
  - 14 - Produktionsår

- BIH**
- 8 - Naprava s dvostrukom izolacijom

- SRB**
- 9 - Tehnički podaci

- HR**
- 10 - Akustične snage

- 11 - Oznaka usklađenosti CE

- 12 - Vrsta stroja: **ELEKTRIČNI TRIMER ZA TRAVU**

- 13 - Serijski broj

- 14 - Godina poizvodnje

- RO**
- 8 - Dispozitiv cu izolare dublă.

- 9 - Date tehnice.

- 10 - Nivel de putere acustică garantat.

- 11 - Marcaj de conformitate CE.

- 12 - Tipul aparatului: **TRIMMER ELECTRIC PENTRU GAZON.**

- 13 - Numărul de serie.

- 14 - Anul de fabricație.

## INFORMÁCIA PRE UŽÍVATEĽOV

## INFORMACIJE ZA UPORABNIKA

## INFORMATION TILL ANVÄNDARNA



*V súlade so Smernicami 2002/95/ES, 2002/96/ES a 2003/108/ES, týkajúcimi sa znižovania používania nebezpečných látok v elektrických a elektronických zariadeniach, ako aj pri likvidácii odpadov.*

Symbol preškrtnutého odpadového koša, ktorý je zobrazený na výrobku, znamená, že po ukončení jeho životnosti sa **musí** likvidovať oddelene od komunálneho odpadu.

Užívateľ ho preto, po ukončení životnosti, bude musieť odovzdať v stredisku druhotných surovín na zber elektrických a elektronických odpadov alebo vrátiť ho predajcovi pri nákupe **nového spotrebiča rovnakého druhu**.

Primeraný oddelený zber za účelom získania druhotných surovín a za účelom likvidácie metódami, ktoré nepoškodzujú životné prostredie, prispieva k predchádzaniu negatívnych dopadov na životné prostredie a na zdravie ľudí a prispieva k recyklácii materiálov, z ktorých sú spotrebiče vyrobené.

Neprimeraná likvidácia spotrebiča zo strany užívateľa znamená možnosť uplatnenia pokút určených vnútroštátnymi zákonmi.



*V skladu z direktivami 2002/95/ES, 2002/96/ES in 2003/108/ES o zmanjšanju nevarnih snovi v električni in elektronski opremi (ROHS) in odstranjevanju odpadkov iz take opreme (WEEE).*

Če se na napravi nahaja oznaka s prečrtanim košem za odpadke, to pomeni, da jo **morate** ob izteku njene življenjske dobe zavreči ločeno od drugih odpadkov.

Ko naprave ni več mogoče vzdrževati, jo je uporabnik dolžan odnesti na posebni center za zbiranje odpadne električne in elektronske opreme, če pa istočasno kupuje **nov izdelek podobne vrste, lahko starega vrne trgovcu po sistemu eno-za-eno (vračalna shema)**.

Pravilno sortiranje in zbiranje zagotavlja, da se zavržena oprema vključi v okolju prijazen sistem recikliranja, obdelave in odlaganja. Tako se izognemo možnim negativnim vplivom na okolje in zdravje, hkrati pa omogočimo ponovno uporabo materialov, uporabljenih za njeno izdelavo.

Nedovoljeno odmetavanje odpadkov je neodgovorno in zakonsko kaznivo.



*Enligt direktiven 2002/95/CE, 2002/96/CE och 2003/108/CE, rörande reduceringen av användningen av farliga ämnen i elektriska och elektroniska apparater, ävensom undanröjande av avfall*

Symbolen med det korsade kärlet applicerad på apparaten anger att produkten, när den tjänat ut sitt syfte måste hanteras separat från annat avfall .

Användaren ska därför lämna in apparaten när den tjänat ut sitt syfte, till kompetent miljöstation för differentierad insamling av elektriskt och elektroniskt avfall eller återlämna den till återförsäljaren vid inköp av en likvärdig apparat, **i proportion en mot en**.

Den anpassade differentierade insamlingen för den därpå följande återvinningen, hanteringen och miljömässigt förenliga kasseringen av den avlagda apparaten bidrar till att undvika möjliga negativa effekter på miljön och för hälsan och underlättar återvinningen av materialen av vilken apparaten är tillverkad.

Olaglig kassering av produkten från användarens sida medför åläggande av sanktioner förutsedda i den nationella lagstiftningen.

## OBAVIJEST ZA KORISNIKE

## INFORMAȚII PENTRU UTILIZATORI



*U skladu s direktivama 2002/95/EZ, 2002/96/EZ i 2003/108/EZ o ograničenju upotrebe određenih opasnih stvari u električnoj i elektroničkoj opremi i o otpadu*

Simbol prekrižene kante prikazan na aparatu označava da se proizvod na kraju njegovog životnog vijeka mora odložiti odvojeno od ostalog otpada.

Stoga korisnik treba aparat kojemu je radni vijek istekao predati odgovarajućim odlagalištima za odvojeno sakupljanje elektronskih i električnih aparata ili preprodavaču prilikom kupnje **novog aparata iste vrste ("staro za novo")**.

Primjereno odvojeno odlaganje radi potonjeg upućivanja rashodovanog aparata na recikliranje, obradu i zbrinjavanje uz poštivanje okoliša, pridonijet će spriječavanju mogućih negativnih učinaka po okoliš i po zdravlje te pogodovati recikliranju materijala od kojih se aparat sastoji.

Zloupotrebno rashodovanje proizvoda kažnjivo je po zakonu države korisnika.

*În conformitate cu Directivele 2002/95/CE, 2002/96/CE și 2003/108/CE, referitoare la reducerea utilizării substanțelor periculoase în aparatele electrice și electronice, precum și la eliminarea deșeurilor*

Simbolul pubelei barate de pe aparat indică faptul că produsul, la terminarea vieții utile, trebuie să fie eliminat separat față de celelalte deșeuri.

Prin urmare, utilizatorul va trebui să predea aparatul care nu mai este utilizat către centrele corespunzătoare de colectare diferențiată a deșeurilor electronice și electrice, sau să-l predea vânzătorului în momentul cumpărării **unui aparat nou de tip echivalent, în raport de unu la unu**.

Colectarea diferențiată corespunzătoare, pentru trimiterea ulterioară a aparatului casat spre a fi reciclat, tratat și eliminat în mod compatibil cu mediul înconjurător, contribuie la evitarea posibilelor efecte negative asupra mediului și asupra sănătății persoanelor și favorizează reciclarea materialelor din care este fabricat aparatul.

Eliminarea ilegală a produsului de către utilizator duce la aplicarea sancțiunilor prevăzute de legislația națională.

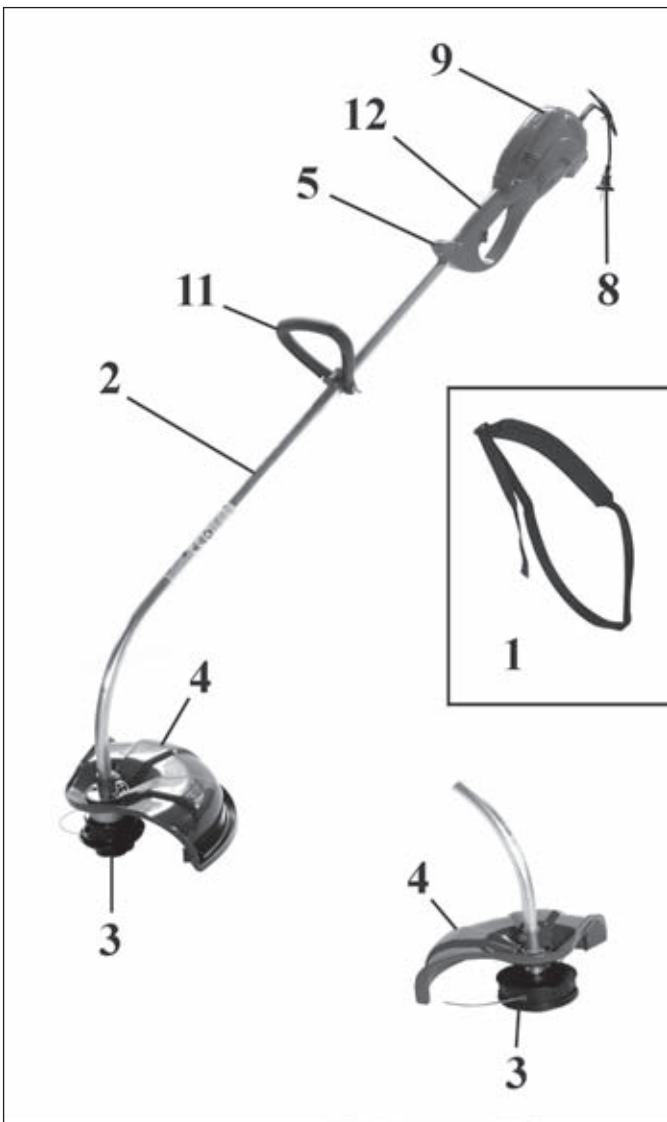

### SK KOMPONENTY ELEKTRICKEJ KOSAČKY

- |                      |                      |
|----------------------|----------------------|
| 1 - Popruh (8091)    | 7 - Poistka vypínača |
| 2 - Trubica hriadeľa | 8 - Kábel s vidlicou |
| 3 - Nylonová hlava   | 9 - Elektrický motor |
| 4 - Ochranný štít    | 10 - Rezacía čepeľ   |
| 5 - Záves popruhu    | 11 - Predná rukoväť  |
| 6 - Vypínač          | 12 - Zadná rukoväť   |

### SLO SESTAVNI DELI ELEKTRIČNE KOSE

- |                                  |                       |
|----------------------------------|-----------------------|
| 1 - Nosilni jermeni (8091)       | 7 - Varnostno stikalo |
| 2 - Cev pogonske gredi           | 8 - Vtikač            |
| 3 - Najlonska glava              | 9 - Elektromotor      |
| 4 - Ščitnik glave                | 10 - Rezilo           |
| 5 - Priključek nosilnih jermenov | 11 - Sprednji ročaj   |
| 6 - Stikalo za vklop/izklop      | 12 - Zadnji ročaj     |

### S ELGRÄSTRIMMERNS KOMPONENTER

- |                                   |                           |
|-----------------------------------|---------------------------|
| 1 - Bärsle (8091)                 | 6 - På/Avknapp            |
| 2 - Rigrör                        | 7 - Säkerhetsströmbrytare |
| 3 - Trimmerhuvud för nylontråd    | 8 - Stickkontakt          |
| 4 - Skyddskåpa för trimmerhuvudet | 9 - Elmotor               |
| 5 - Bärselens fästpunkt           | 10 - Kniv för trimmertråd |
|                                   | 11 - Främre handtag       |
|                                   | 12 - Bakre handtag        |

### BIH SRB HR DIJELOVI ELEKTRIČNOG TRIMERA ZA TRAVU

- |                       |                              |
|-----------------------|------------------------------|
| 1 - Pojasevi (8091)   | 7 - Sigurnosni prekidač      |
| 2 - Pogonska osovina  | 8 - Mrežna utičnica          |
| 3 - Glava za najlon   | 9 - Električni motor         |
| 4 - Štitnik glave     | 10 - Rezaljka najlonske niti |
| 5 - Priključak remena | 11 - Prednji držak           |
| 6 - Prekidač rada     | 12 - Stražnji držak          |

### RO COMPONENTELE TRIMMERULUI ELECTRIC

- |   |                                  |
|---|----------------------------------|
| 1 - Hamuri (8091)                             | 7 - Întrerupător de siguranță    |
| 2 - Tub de transmisie                         | 8 - Ștecher                      |
| 3 - Cap de tăiere din nailon                  | 9 - Motor electric               |
| 4 - Capacul de protecție al capului de tăiere | 10 - Lamă pentru tăierea firului |
| 5 - Prindere hamuri                           | 11 - Mâner anterior              |
| 6 - Întrerupător de funcționare               | 12 - Mâner posterior             |

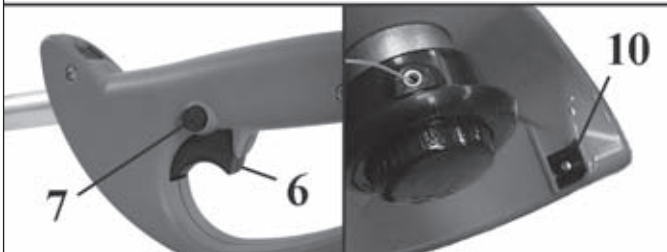







1

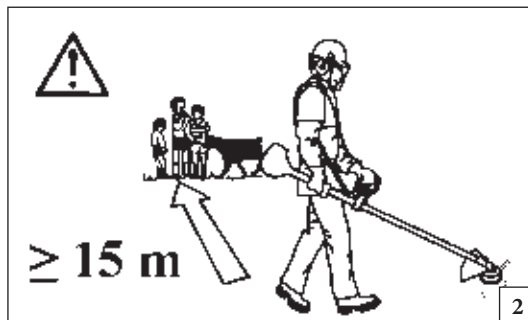

2



3



4

Slovensky

## PRAVIDLÁ BEZPEČNOSTI

**⚠ UPOZORNENIE:** Pri správnom používaní je stroj pohodlným a účinným pracovným nástrojom; ak sa však používa nesprávne alebo bez dodržiavania ochranných opatrení, mohol by sa stať nebezpečným zariadením. Aby bola vaša práca vždy príjemná a bezpečná, dodržujte vždy prísne bezpečnostné pravidlá, ktoré sú uvedené v tomto návode na použitie.

**⚠ POZOR:** Napájací systém vašej jednotky produkuje elektromagnetické pole s veľmi nízkou intenzitou. Toto pole môže rušiť činnosť niektorých pacemakerov. Na zníženie rizika vážnych alebo smrteľných poranení, by sa osoby s pacemakerom mali poradiť so svojim lekárom a výrobcom pacemakera ešte pred používaním tohto stroja.

**⚠ UPOZORNENIE - Národné predpisy môžu obmedzovať použitie elektrická kosačka.**

- 1 - Stroj nepoužívajte skôr, kým sa podrobne neoboznámite s jeho obsluhou. Začiatocníci by si mali pred prácou obsluhu stroja vyskúšať.
- 2 - Tento návod starostlivo uschovajte a pred každým použitím ho konzultujte.
- 3 - Elektrickú kosačku smú používať iba dospelé osoby, v dobrom fyzickom stave, ktoré sú oboznámené s jej obsluhou. Nepoužívajte elektrickú kosačku, keď ste unavení alebo pod vplyvom alkoholu, omamných látok alebo liekov (Obr. 1).
- 4 - Odovzdajte alebo požičajte elektrickú kosačku výhradne osobám, ktoré majú skúsenosti s jej obsluhou a vedia ju používať správnym spôsobom. Dajte ďalším užívateľom návod k dispozícii, tak aby si mohli pred použitím pýly návod prečítať.

- 5 - Používajte vhodný odev a ochranné doplnky, ako čizmy, hrubé nohavice, rukavice, ochranné okuliare, slúchadlá a protiúrazovú prilbu. Noste priliehavé, ale pohodlné oblečenie (pozri str. 16-17).
- 6 - Nedovoľte iným osobám, aby sa zdržiavali v okruhu 15 metrov počas používania elektrickej kosačky (Obr. 2).
- 7 - Elektrická kosačka musí byť vybavená rezacím mechanizmom (doplnky), ktorý je špeciálne odporúčaný výrobcom (pozri str. 39). Rezný nástroj namontujte pred zapojením prístroja do siete (Obr. 3).
- 8 - Skontrolujte, či napätie a kmitočet uvedené na výrobnom štítku elektrickej kosačky zodpovedajú údajom elektrickej napájacej siete (Pozrite str. 4).
- 9 - Nepoužívajte káble, zástrčky alebo predlžovacie káble, ktoré sú poškodené a/alebo nevyhovujú platným normám.
- 10 - Používajte neoprénové predlžovacie káble alebo káble s dvojitoú izoláciou s bezpečnostnými zástrčkami, určenými na vonkajšie použitie.
- 11 - Ak je kábel poškodený alebo rozrezaný, okamžite odpojte zástrčku zo zásuvky (Obr. 4).
- 12 - Kábel elektrického spojenia musí byť pripojený takým spôsobom, aby ho osoby alebo vozidlá nemohli poškodiť a vystaviť vás alebo seba nebezpečenstvu.
- 13 - Počas práce kontrolujte, aby sa kábel nedostal do kontaktu s vyžínacou hlavou a nedochádzalo k jeho napínaniu. Nekoste v blízkosti iných elektrických káblov.
- 14 - Pred vykonaním akejkoľvek údržby alebo prepravy prístroj odpojte od zdroja napätia (Obr. 3).
- 15 - Nepoužívajte elektrickú kosačku vo výbušnom alebo horľavom prostredí (Obr. 5).
- 16 - Nepoužívajte elektrickú kosačku bez ochranného krytu hlavice.
- 17 - Nevystavujte elektrickú kosačku dažďu ani ju nenechávajte v mimoriadne vlhkom prostredí (Obr. 5).
- 18 - Neštartujte motor bez namontovanej rúčky.

- 19 - Nepoužívajte elektrickú kosačku na kosenie iných materiálov ako tráva.
- 20 - Nepracujte s elektrickou kosačkou, ak je poškodená, nesprávne opravená, nesprávne namontovaná alebo modifikovaná. Neodstraňujte, nepoškodzujte ani neupravujte žiadne z bezpečnostných zariadení.
- 21 - Elektrickú kosačku každodenne kontrolujte, či všetky jej diely bezpečnostné alebo iné, fungujú správne.
- 22 - Nevykonávajte zásahy alebo opravy, ktoré nie sú súčasťou normálnej údržby. Obráťte sa na autorizované servisy.
- 23 - Na pohon stroja sa nesmie namontovať žiadne zariadenie, ak ho neodporučil výrobca.
- 24 - Všetky štítky a nálepky s výstražnou signalizáciou udržiavajte v dokonalom stave. V prípade poškodenia alebo opotrebovania ich treba včas vymeniť (Pozrite str. 4-5).
- 25 - Stroj nepoužívajte na iné účely ako sú uvedené v návode (pozrite ods. 24).
- 26 - Nezabudnite, že majiteľ alebo obsluhujúci pracovník nesú zodpovednosť za úrazy alebo riziká pre iné osoby, ako aj za ich majetok.
- 27 - V prípade, že bude treba elektrickú kosačku vyradiť po uplynutí jej životnosti, nenechávajte ju pohodenú voľne, ale odovzdajte ju u svojho predajcu, ktorý zabezpečí jej likvidáciu.
- 28 - V prípade potreby akéhokoľvek ďalšieho objasnenia alebo zásahu sa vždy obráťte na vášho predajcu.
- 29 - Tento spotrebič nie je určený pre osoby (vrátane detí) so zníženými fyzickými, sensorickými alebo duševnými schopnosťami alebo osoby s nedostatočnými skúsenosťami a vedomosťami, ak nie je zabezpečený dohľad alebo poučenie o používaní spotrebiča osobou zodpovednou za ich bezpečnosť. Nenechávajte deti bez dozoru, aby ste mali istotu, že sa nebudú so spotrebičom hrať.



Slovenščina

## VARNOSTNA OPOZORILA

**⚠ OPOZORILO – Ob primerni uporabi je pričujoči izdelek pripomoček za hitro, udobno in učinkovito delo; ob nepravilni uporabi ali neupoštevanju varnostnih opozoril, pa lahko postane nevarno orodje. Za prijetno in varno delo vedno strogo upoštevajte naslednja in vsa druga varnostna navodila, navedena v tem priročniku.**

**⚠ POZOR: Pogonski sistem vašega stroja povzroča zelo šibko elektromagnetno polje. To elektromagnetno polje lahko moti delovanje nekaterih srčnih spodbujevalnikov. Za zmanjšanje tveganja za nastanek hudih zdravstvenih posledic ali smrti morajo osebe, ki imajo vgrajen srčni spodbujevalnik, pred uporabo stroja prositi za nasvet svojega osebnega zdravnika in proizvajalca srčnega spodbujevalnika.**

**⚠ OPOZORILO - Lokalna zakonodaja lahko omejuje uporabo električna kosa.**

- 1 - Ne uporabljajte stroja, če se pred tem niste poučili o posebnostih njegove uporabe. Uporabnik brez izkušenj mora pred uporabo na poljedelski površini opraviti ustrezne vaje.
- 2 - Ta priročnik imejte vedno pri roki in ga pred vsako uporabo orodja preglejte.
- 3 - Električno koso smejo uporabljati samo odrasle osebe, ki so dobrega telesnega stanja in so seznanjene z navodili za uporabo. Ne uporabljajte električne kose, kadar ste utrujeni ali pod vplivom alkohola, mamil ali zdravil (slika 1).
- 4 - Električno koso izročite ali posodite samo usposobljenim osebam, ki so seznanjene z načinom delovanja in pravilno uporabo. S koso jim dajte tudi ta priročnik, ki naj ga

- preberejo preden začnejo z delom.
- 5 - Nosite primerna oblačila in zaščitna sredstva kot so: škornje, delovne hlače, rokavice, zaščitna očala, zaščito sluha in zaščitno čelado. Oblačila naj bodo oprijeta, vendar udobna (glejte strani 16-17).
  - 6 - Nikdar ne dovolite, da med uporabo električne kose kdorkoli stoji znotraj delovnega kroga premera 15 metrov (slika 2).
  - 7 - Električno koso lahko opremite samo s takšnimi pripomočki za košnjo, ki jih je izrecno priporočil proizvajalec (glejte stran 39). Rezilna orodja pritrдите preden priključite napravo na napetost (slika 3).
  - 8 - Preverite, da napetost in frekvenca, ki sta navedeni na napisni ploščici na električni kosi, ustrežata značilnostim električnega omrežja, na katerega jo priključujete (glejte stran 4).
  - 9 - Ne uporabljajte poškodovanih kablov, vtikačev ali podaljškov, oziroma takih, ki niso v skladu z ustreznimi standardi.
  - 10 - Uporabljajte neoprenske ali dvojno izolirane kable z varnostnimi vtikači, primernimi za zunanjo uporabo.
  - 11 - Če se kabel poškoduje ali prereže, nemudoma izvlecite vtikač iz omrežja (slika 4).
  - 12 - Priključek na električno omrežje mora biti izveden tako, da preprečuje nastanek škode drugim ljudem in vozilom.
  - 13 - Prepričajte se, da je kabel daleč izven delovnega dosega glave z najlonsko nitko in da ni nikoli napet. Nikoli ne kosite v bližini drugih električnih kablov.
  - 14 - Vedno izvlecite vtikač iz omrežja preden začnete s kakršnimkoli vzdrževalnim ali drugim posegom (slika 3).
  - 15 - Nikdar ne uporabljajte električne kose v eksplozivni ali vnetljivi atmosferi (slika 5).
  - 16 - Ne uporabljajte električne kose brez ščitnika na kosilni glavi.
  - 17 - Nikdar ne izpostavljajte električne kose dežju ali posebej vlažnemu okolju (slika 5).

- 18 - Če gred ni montirana, ne poganjajte motorja.
- 19 - Ne uporabljajte električne kose za košnjo česa drugega namesto trave.
- 20 - Ne uporabljajte električne kose, ki je poškodovana, slabo popravljena, nepravilno sestavljena ali svojevoljno predelana. Ne odstranjujte, ne poškodujte in ne odklapljajte nobene od varnostnih naprav.
- 21 - Vsakodnevno kontrolirajte električno koso in se na ta način prepričajte, da vse naprave, varnostne in druge, delujejo pravilno.
- 22 - Ne poskušajte izvajati postopkov ali popravil, ki niso sestavni del običajnega vzdrževanja. Obiščite pooblaščenega trgovca.
- 23 - Na priključno gred stroja je prepovedano namestiti katerikoli delovni pripomoček, ki ga ni dobavil proizvajalec.
- 24 - Vse etikete z oznakami nevarnosti in varnostnimi navodili naj bodo brezhibne. V primeru poškodbe ali obrabe etiket, jih nemudoma zamenjajte (glejte str. 4-5).
- 25 - Stroja ne uporabljajte za drugačne namene od tistih, ki so navedeni v priročniku (glejte str. 24).
- 26 - Ne pozabite, da ste kot lastnik stroja oziroma njegov uporabnik odgovorni za delovne nezgode ali poškodbe, ki bi jih utrpele tretje osebe ali njihovo imetje.
- 27 - Ob koncu življenjske dobe električne kose ne odvrzite nekje v naravi, temveč jo vrnite trgovcu, ki bo poskrbel, da jo bodo odstranili na pravičen način.
- 28 - Vašega trgovca vedno pokličite za pojasnila ali pomoč.
- 29 - Naprave naj ne uporabljajo osebe (vključno z otroci) z omejenimi telesnimi, čutnimi ali razumskimi sposobnostmi oz. zmanjšanimi izkušnjami in znanjem, razen v primeru, ko je oseba, ki je odgovorna za njihovo varnost, zagotovila nadzor oz. jih natančno seznanila z uporabo naprave. Zagotovite ustrezen nadzor otrok in preprečite, da bi se igrali s strojem.



1

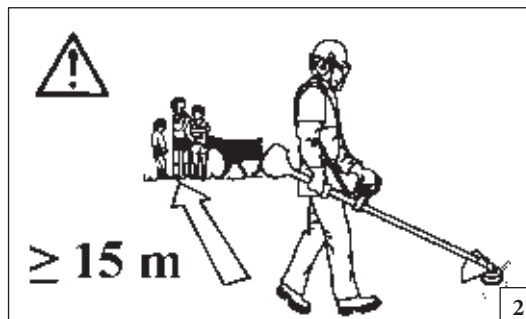

2



3



4

Svenska

## SÄKERHETSREGLER

**⚠ VARNING!** - Om maskinen används på korrekt sätt är den ett snabbt, bekvämt och effektivt arbetsredskap; om den däremot används på felaktigt sätt eller utan erforderlig försiktighet kan den vara farlig. Följ noggrant säkerhetsreglerna nedan och i resten av handboken så att ditt arbete alltid kan ske på tillfredsställande och säkert sätt.

**⚠ VARNING:** Matningssystemet för din enhet, producerar ett elektromagnetiskt fält med mycket låg intensitet. Detta fält kan störa vissa pacemakers. För att minska risken för allvarliga eller dödliga skador, ska personer med pacemaker rådfråga sin läkare och tillverkaren av pacemakern innan de använder den här maskinen.

**⚠ VARNING!** - Lokala lagar kan bregränsa användningen av elektrisk trimmer.

- 1 - Använd inte maskinen förrän du har skaffat dig information om hur maskinen ska användas. Operatören ska vid första användningen öva sig innan den används på fältet.
- 2 - Förvara denna handbok med omsorg och läs den före varje användning av maskinen.
- 3 - Elgrästrimmern får endast användas av vuxna personer som känner till reglerna för hur elgrästrimmern skall användas och har god kondition och hälsa. Använd inte elgrästrimmern när du är trött eller efter att ha intagit alkohol, droger eller medicin (Fig. 1).
- 4 - Låt endast personer som har fackkunskap och kännedom om maskinens funktion och användning få använda eller låna elgrästrimmern. Överlämna även handboken med bruksanvisningar till personer som skall använda trimmern. Handboken skall läsas innan arbetet påbörjas.
- 5 - Bär lämpliga kläder och skydd, som stövlar, slitstarka långbyxor, skyddshandskar, skyddsglasögon, hörselskydd och skyddshjälm. Bäst är åtsittande och bekväma kläder

(se sid. 16-17).

- 6 - Se till att inga andra personer befinner sig på mindre än 15 meters avstånd från elgrästrimmern när den används (Fig. 2).
- 7 - Elgrästrimmern måste utrustas med sådana skärverktyg som rekommenderas av tillverkaren (se sid. 39). Montera skärverktygen innan stickkontakten sätts in i eluttaget (Fig. 3).
- 8 - Kontrollera att spänningen och frekvensen som anges på skylten på elgrästrimmern motsvarar elnätets spänning och frekvens (se sid. 4).
- 9 - Använd inte kablar, stickkontakter eller förlängningssladdar som är defekta och/eller inte uppfyller gängse krav.
- 10 - Använd neoprenkablar eller kablar med dubbel isolering och säkerhetskontakter avsedda för utomhusbruk.
- 11 - Dra omedelbart ut stickkontakten ur eluttaget om elkabeln skadas eller går sönder (Fig. 4).
- 12 - Elkabeln måste placeras så att människor och fordon förhindras att skada den och utsätta sig själva eller dig för fara.
- 13 - Kontrollera att elkabeln alltid är långt från trimmerhuvudets aktionsradie och att den inte är sträckt under arbetet. Gör inget arbete i närheten av andra elektriska kablar.
- 14 - Dra ut stickkontakten ur eluttaget innan maskinen underhålls eller transporteras (Fig. 3).
- 15 - Använd inte elgrästrimmern där risk för explosion eller antändning föreligger (Fig. 5).
- 16 - Använd aldrig elgrästrimmern om trimmerhuvudets skyddskåpa inte sitter på plats.
- 17 - Utsätt inte elgrästrimmern för regn eller mycket hög luftfuktighet (Fig. 5).
- 18 - Starta inte motorn utan att armen är monterad.
- 19 - Använd inte elgrästrimmern för att klippa annat än gräs.

- 20 - Arbeta inte med en elgrästrimmer som är skadad, dåligt reparerad, fel monterad eller godtyckligt justerad. Ta inte bort någon säkerhetsanordning och se till att inga säkerhetsanordningar skadas eller blir överksammas.
- 21 - Kontrollera elgrästrimmern varje dag för att vara säker på att säkerhetsanordningar och andra anordningar är funktionsdugliga.
- 22 - Gör inga ingrepp eller reparationer som inte ingår i det normala underhållet. Vänd dig till en auktoriserad serviceverkstad.
- 23 - Det är förbjudet att anbringa någon anordning på maskinens kraftuttag annat än den som levererats av tillverkaren.
- 24 - Se till att alla etiketter med varnings- och säkerhetssymboler är i perfekt skick. Om etiketterna skadas eller blir oläsbara måste de omedelbart bytas ut (se sid. 4-5).
- 25 - Använd inte maskinen för annat bruk än det som anges i manualen (se sid. 24).
- 26 - Kom ihåg att ägaren eller operatören är ansvarig för olyckor eller risker som åsamkas tredje part eller deras egendom.
- 27 - Lämna in elgrästrimmern till återförsäljaren när den skall skrotas. Kasta den inte i naturen. Återförsäljaren tar hand om elgrästrimmern på korrekt sätt.
- 28 - Vänd dig alltid till återförsäljaren för klargöranden och viktiga reparationer.
- 29 - Denna apparat är inte avsedd att användas av personer (även barn) med nedsatt psykisk, sensorisk eller mental förmåga, eller som har bristande erfarenhet och kunskap, om de inte övervakas eller har fått instruktioner om hur apparaten används av en person som ansvarar för deras säkerhet. Barn bör övervakas så att de inte leker med apparaten.



5

Hrvatski

## SIGURNOSNI PROPISI

**! NAPOMENA** – Ako ga se koristiti kako treba, ovaj stroj je brz, ugodan i učinkovit radni instrument; ako ga se koristi neispravno ili bez potrebnih mjera opreznosti, može postati opasan alat. Radit ćete uvijek na siguran način i sa zadovoljstvom ako pažljivo slijedite dole navedene sigurnosne propise, kao i one koje ćete naći dalje u uputstvima.

**! PAŽNJA:** Sustav napajanja vaše jedinice proizvodi elektromagnetsko polje vrlo niskog intenziteta. To polje može utjecati na pojedine pacemakere. Radi umanjenja opasnosti od teških ili smrtonosnih ozljeda, osobe s pacemakerom bi, prije korištenja ovoga stroja, trebale potražiti savjet od liječnika, kao i od proizvođača pacemakera.

**! PAŽNJA!** - Lokalni zakoni mogu ograničavati uporabu električni trimera za travu.

- 1 - Nemojte koristiti stroj ako niste na specifičan način upućeni u njegovu uporabu. Neiskusni rukovatelj se mora uvježbati prije korištenja na radnom području.
- 2 - Pažljivo čuvajte ova Uputstva i konzultirajte ih prije svakog korištenja uređaja.
- 3 - Električni trimera za travu smiju koristiti samo odrasle osobe koje su radno sposobne i upoznate s propisima o uporabi. Nemojte koristiti električni trimera za travu ako ste fizički premoreni odnosno nakon konzumiranja alkohola, droga ili lijekova (sl. 1).
- 4 - Izručite ili posudite električni trimera za travu samo iskusnim osobama, koje su upoznate s radom i s pravilnom uporabom stroja. Zajedno s uređajem izručite i uputstva za korištenje koja se obvezno moraju pročitati prije pristupanja radu.
- 5 - Obucite prikladnu odjeću i zaštitnu opremu kao što su čizme, podstavljene hlače, rukavice, zaštitne naočale, slušalice i zaštitnu kacigu. Upotrebljavajte pripijenu i udobnu odjeću (vidi str. 16-17).

- 6 - Nemojte dozvoliti drugim osobama da se zadržavaju u djelokrugu od 15 m tijekom uporabe električnog trimera za travu (sl. 2).
- 7 - S ovim električnim trimera za travu smijete upotrebljavati samo reznu opremu (alat) koju izričito preporučuje proizvođač (vidi str. 39). Izvršite montažu reznog dijela prije nego što ukopčate uređaj na napojnu mrežu (Slika 3).
- 8 - Provjerite odgovaraju li napon i frekvencija naznačeni na pločici električnog trimera za travu podacima mreže na koju ga priključujete (vidi str. 4).
- 9 - Nemojte upotrebljavati oštećene i/ili nepropisne kabele, utikače ni produžne kabele.
- 10 - Upotrebljavajte neoprenske produžne kabele ili eventualno kabele s dvostrukom izolacijom i sa sigurnosnim utičnicama za vanjsku upotrebu.
- 11 - Iskopčajte odmah utikač iz napojne mreže ako je kabel oštećen ili prerezan (Slika 4).
- 12 - Električni priključni kabel mora biti postavljen tako da ga druge osobe ili vozila ne mogu oštetiti i na taj način izložiti opasnosti sebe i vas.
- 13 - Za vrijeme rada provjeravajte da li je kabel van djelokruga rada glave i da nije zategnut. Nemojte obrezivati u blizini drugih električnih kabela.
- 14 - Iskopčajte utikač iz napojne mreže prije nego što pristupite bilo kojem radu na održavanju ili transportu uređaja (Slika 3).
- 15 - Nemojte koristiti električni trimera za travu u eksplozivnoj ili zapaljivoj atmosferi (sl. 5).
- 16 - Nemojte koristiti električni trimera za travu bez štitnika njegove glave.
- 17 - Nemojte izlagati električni trimera za travu kiši ili pretjeranoj vlazi (sl. 5).
- 18 - Nemojte uključivati motor, ako krak nije montiran.

- 19 - Nemojte koristiti električni trimera za travu za rezanje drugih materijala osim trave.
- 20 - Nemojte raditi električnim trimera za travu ako je oštećen, nepropisno popravljen, nepravilno montiran ili prepravljeno. Nemojte skidati, oštećivati ili onemogućiti rad bilo kojeg sigurnosnog sklopa.
- 21 - Svakodnevno provjeravajte električni trimera za travu kako biste se uvjerali da sve sigurnosne i ostale naprave ispravno rade.
- 22 - Nemojte izvoditi radove ni popravke na motoru, ako se ne radi o normalnom održavanju uređaja. Obratite se ovlaštenim radionicama.
- 23 - Zabranjeno je na prijenosnik snage stroja priključivati bilo kakav uređaj kojeg nije dostavio proizvođač.
- 24 - Pazite da su sve naljepnice sa znakovima opasnosti i sigurnosti u savršenom stanju. U slučaju oštećenja ili propadanja treba ih odmah zamijeniti (vidi str. 4-5).
- 25 - Nemojte koristiti uređaj u svrhe drugačije od onih navedenih u priručniku (vidi str. 25).
- 26 - Zapamtite da je vlasnik ili rukovatelj odgovoran za nesreću ili opasnost koju pretrpe treće osobe ili koja je nanešena njihovom vlasništvu.
- 27 - Ako smatrate da je radni vijek električnog trimera za travu okončan, nemojte ga ostavljati u okolišu nego ga predajte ovlaštenom prodajnom mjestu koje će se pobrinuti za propisno odlaganje.
- 28 - Obratite se svaki put vašoj ovlaštenoj trgovini za bilo koje dodatno razjašnjenje ili važniji zahvat.
- 29 - Ovaj uređaj nije namijenjen korištenju osoba (uključujući djecu) koje imaju smanjene fizičke, senzorne ili mentalne sposobnosti, ili su bez iskustva ili znanja, osim ako su nadgledane ili ako su dobile upute vezane uz korištenje uređaja od osobe koja je odgovorna za njihovu sigurnost. Djecu je potrebno nadzirati kako biste se osigurali da se ne igraju s uređajem.

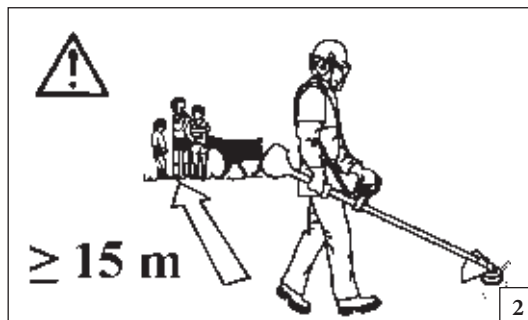

Română

## INFORMAȚII PENTRU UTILIZATORI

**⚠ ATENȚIE** - Mașina, dacă este utilizată corect, este un instrument de lucru rapid, comod și eficient; dacă este utilizată în mod incorect sau fără a se lua măsurile de precauție necesare, poate deveni un instrument periculos. Pentru ca munca dv. să fie întotdeauna plăcută și sigură, respectați cu strictețe normele de siguranță indicate mai jos și în restul manualului.

**⚠ ATENȚIE** - Sistemul de alimentare al aparatului dv. produce un câmp electromagnetic de intensitate foarte joasă. Acest câmp poate interfera cu unele pacemakere. Pentru a reduce riscul de leziuni grave sau mortale, persoanele cu pacemaker trebuie să-și consulte medicul și pe producătorul pacemakerului înainte de a utiliza acest aparat.

**⚠ ATENȚIE** - Regulamentele naționale pot limita utilizarea aparatului.

- 1 - Nu utilizați aparatul înainte de a fi instruiți în mod special în legătură cu folosirea acestuia. Operatorul care folosește aparatul pentru prima oară trebuie să se pregătească făcând exerciții înainte de a-l folosi pe teren.
- 2 - Păstrați cu grijă acest Manual și consultați-l înainte de fiecare utilizare a mașinii.
- 3 - Trimmerul electric pentru gazon trebuie utilizat numai de persoane adulte, cu o bună condiție fizică și care cunosc instrucțiunile de utilizare. Nu folosiți trimmerul electric în condiții de oboseală fizică sau dacă ați consumat alcool, droguri sau medicamente (Fig. 1).
- 4 - Predați sau împrumutați trimmerul electric numai unor persoane bine pregătite, care cunosc modul de funcționare și utilizarea corectă a aparatului. Predați, de asemenea, și Manualul cu instrucțiunile de folosire, care trebuie citit înainte de a începe lucrul.

- 5 - Purtați îmbrăcăminte adecvată și echipament de siguranță precum cizme, pantaloni rezistenți, mănuși, ochelari de protecție, antifoane și cască de protecție. Purtați îmbrăcăminte strânsă pe corp, dar comodă (Vezi pag. 16-17).
- 6 - Nu permiteți altor persoane să rămână în raza de acțiune de 15 metri în timpul utilizării trimmerului electric (Fig. 2).
- 7 - Trimmerul electric trebuie să fie echipat cu dispozitivele de tăiere (ustensile) recomandate în mod explicit de către producător (vezi pag. 39). Efectuați montarea ansamblului de tăiere înainte de a conecta ștecherul la rețea (Fig. 3).
- 8 - Controlați ca tensiunea și frecvența indicate pe plăcuța aplicată pe trimmerul electric să corespundă cu valorile din rețeaua de alimentare (Vezi pag. 4).
- 9 - Nu utilizați cabluri, ștechere sau prelungitoare defecte și/sau care nu corespund standardelor.
- 10 - Utilizați cabluri prelungitoare din neopren sau oricum cu dublă izolare, cu ștechere de siguranță prevăzute pentru utilizarea la exterior.
- 11 - Scoateți imediat ștecherul din priză în cazul în care cablul este deteriorat sau tăiat (Fig. 4).
- 12 - Cablul de conectare electrică trebuie să fie plasat astfel încât să se evite deteriorarea sa de către persoane sau vehicule, ceea ce v-ar pune în pericol pe dv. sau pe ceilalți.
- 13 - Controlați poziția cablului în timpul lucrului, astfel încât să se afle întotdeauna departe de raza de acțiune a capului de tăiere și să nu fie întins. Nu tăiați în apropierea altor cabluri electrice.
- 14 - Scoateți ștecherul din priză înainte de a efectua orice operație de întreținere sau înainte de a transporta aparatul (Fig. 5).
- 15 - Nu utilizați trimmerul electric într-un mediu cu atmosferă explozivă sau inflamabilă (Fig. 5).
- 16 - Nu utilizați trimmerul electric fără capacul de protecție al capului de tăiere.

- 17 - Nu expuneți trimmerul electric la ploaie sau la condiții de umiditate ridicată (Fig. 5).
- 18 - Nu porniți motorul fără ca brațul să fie montat.
- 19 - Nu folosiți trimmerul electric decât pentru a tăia iarbă, nu și alte materiale.
- 20 - Nu lucrați cu un trimmer electric defect, prost reparat, prost montat sau modificat în mod arbitrar. Nu scoateți, nu deteriorați și nu faceți inutilizabil niciun dispozitiv de siguranță.
- 21 - Controlați zilnic trimmerul electric pentru gazon, pentru a vă asigura că toate dispozitivele, atât cele de siguranță, cât și celelalte, sunt în stare de funcționare.
- 22 - Nu efectuați operațiuni sau reparații diferite de cele de întreținere normală. Adresați-vă atelierelor autorizate.
- 23 - Este interzis să se aplice pe priza de putere a aparatului dispozitive diferite de cele furnizate de producător.
- 24 - Mențineți în condiții perfecte toate etichetele cu semnalele de pericol și de siguranță. În caz de defectare sau deteriorare, trebuie să fie înlocuite imediat (Vezi pag. 4-5).
- 25 - Nu utilizați mașina în scopuri diferite de cele indicate în manual (vezi pag. 25).
- 26 - Rețineți că proprietarul sau operatorul este responsabil pentru accidente sau riscurile suferite de terțe persoane sau pentru deteriorarea bunurilor aflate în proprietatea acestora.
- 27 - În cazul în care trimmerul electric trebuie casat, nu-l abandonați la întâmplare, ci predați-l dealerului dv., care se va ocupa de eliminarea sa corectă.
- 28 - Adresați-vă întotdeauna Dealerului pentru orice lămurire sau pentru o intervenție prioritară.
- 29 - Acest dispozitiv nu este destinat utilizării de către persoane (inclusiv copii) cu capacități fizice, senzoriale sau mentale reduse, sau lipsite de experiență și de cunoștințe, cu excepția cazului în care sunt supravegheate sau au primit instrucțiuni legate de folosirea aparatului, de la o persoană răspunzătoare pentru siguranța lor. Copiii trebuie controlați ca să nu se joace cu dispozitivul.



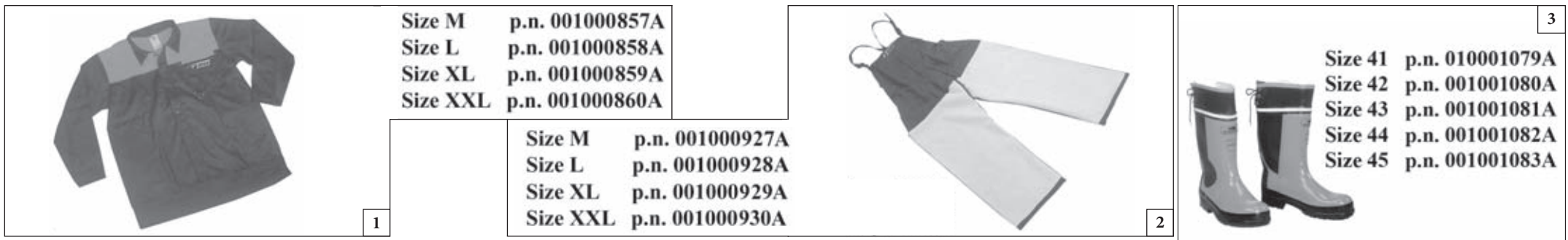

Size M p.n. 001000857A  
 Size L p.n. 001000858A  
 Size XL p.n. 001000859A  
 Size XXL p.n. 001000860A

Size M p.n. 001000927A  
 Size L p.n. 001000928A  
 Size XL p.n. 001000929A  
 Size XXL p.n. 001000930A

Size 41 p.n. 010001079A  
 Size 42 p.n. 001001080A  
 Size 43 p.n. 001001081A  
 Size 44 p.n. 001001082A  
 Size 45 p.n. 001001083A

Slovensky

Slovenščina

Svenska

**OCHRANNÝ BEZPEČNOSTNÝ ODEV**

**VARNOSTNA ZAŠČITNA OBLAČILA**

**SKYDDSKLÄDER**

**⚠ Pri práci s elektrická kosačka si vždy oblečte homologovaný bezpečnostný ochranný odev.** Použitie ochranného odevu neodstráni nebezpečenstvo úrazu, ale v prípade nehody zníži jeho dôsledky. Pri výbere vhodného odevu si nechajte poradiť svojím predajcom.

Odev musí byť vhodný k danej práci a pohodlný. Noste priliehavý ochranný odev. **Ideálny pracovný odev je kabát (Obr. 1) a pracovné nohavice (Obr. 2) Efco.** Nenoste odevy, šály, kravaty alebo privesky, ktoré by sa mohli zachytiť v kroví. Ak máte dlhé vlasy, dajte ich do gumičky a zakryte ich (napr. šatkou alebo baretkou alebo prilbou, atď.).

**Noste ochranné topánky vybavené protišmykovou podrážkou a ocelovými špičkami (Obr. 3).**

**Používajte ochranné okuliare alebo štít (Obr. 4-5)!**

**Používajte chrániče proti hluku, napr. slúchadlá (Obr. 6) alebo ušné tampóny.** Používanie pomôcok na ochranu sluchu vyžaduje väčšiu pozornosť a opatrnosť, pretože pracovník horšie vníma výstražné zvukové signály (krik, zvukové výstrahy a pod.).

**Používajte rukavice (Obr. 7), ktoré umožňujú maximálne pohltie vibrácií.**

**Efco ponúka kompletnú radu bezpečnostných vybavení.**

**⚠ Kadar uporabljate električna kosa, vedno nosite odobrena varnostna zaščitna oblačila.** Uporaba zaščitnih oblačil ne preprečuje tveganja poškodb, vendar pa v primeru nesreče zmanjšuje obseg poškodb. Zaupajte vašemu dobavitelju, da bo izbral za vas primerno opremo.

Oblačilo mora biti primerno in ne sme ovirati. Noste prilagojena se zaščitna oblačila. **Efco zaščitni suknjiči (slika 1) in hlače (slika 2) so idealni.** Ne nosite oblek, šalov, kravat ali verižic, ki bi se lahko zapletle v vejice. Zvijte in pokrijte dolge lase (npr. z ruto, kapo, zaščitno čelado, ipd.).

**Zaščitni čevlji z neodrsečim podplatom in neprebojnimi varnostnimi vložkom (slika 3).**

**Nosite zaščitna očala ali ščitnik za obraz (sliki 4-5)!**

**Uporabljajte zaščito proti hrupu; na primer ušesnike za zmanjšanje hrupa (slika 6) ali čepke.** Uporaba zaščite sluha zahteva več pozornosti in previdnosti pri delu, saj je omejena tudi sposobnost sprejemanja zvočnih opozoril na nevarnost (kričanje, alarmi, ipd.).

**Nosite rokavice (slika 7), ki zagotavljajo največjo možno absorpcijo vibracij.**

**Efco ponuja kompletni izbor varnostne opreme.**

**⚠ Bär alltid godkända skyddskläder när du arbetar med elektrisk trimmer.** Att bära skyddskläder eliminerar inte risken för personskador, men reducerar effekterna av skadorna i samband med olyckor. Vänd dig till återförsäljaren för att få råd om lämplig klädsel.

Kläderna skall passa bra och inte vara till besvär. Bär åtsittande skyddskläder. **Jacka (Fig. 1) och arbetsbyxor (Fig. 2) med skydd från Efco är det idealiska.** Bär inte kläder, skor, slips eller smycken som kan fastna i buskar eller sly. Sätt upp långt hår och skydda håret med exempelvis en schal, en mössa eller en hjälm.

**Bär skyddsskor med halkskyddande sulor och stålspetsar (Fig. 3).**

**Bär skyddsglasögon eller skyddsvisir (Fig. 4-5)!**

**Bär bullerskydd, till exempel hörlurar (Fig. 6) eller öronproppar.** När bullerskydd används krävs större uppmärksamhet och försiktighet eftersom det blir svårare att uppfatta ljud- och varningssignaler, som skrik, larmsignaler, osv.

**Bär handskar (Fig. 7) som ger maximal absorbering av vibrationerna.**

**Efco har ett komplett utbud av säkerhetsutrustning.**



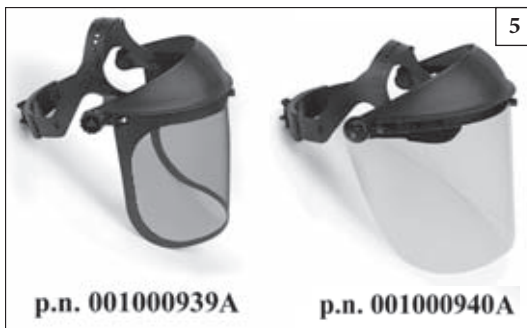
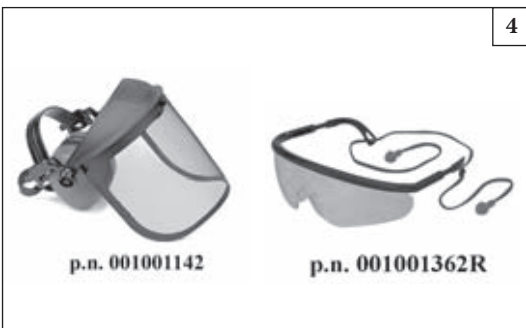

Hrvatski	Română
<b>ZAŠTITNA ODJEĆA</b>	<b>ÎMBRĂCĂMINTEA DE PROTECȚIE</b>
<p><b>⚠ Za vrijeme rada električni trimer za travu koristite uvijek atestiranu zaštitnu odjeću.</b> Korištenje zaštitne odjeće ne isključuje opasnost od povreda, ali bitno smanjuje štetne posljedice u slučaju nesreće. Pitajte za savjet ovlaštenog prodavača prilikom odabira prikladne zaštitne odjeće.</p> <p>Odjeća mora biti prikladna i ne smije vas sputavati u radu. Zaštitna odjeća mora prianjati uz tijelo. <b>Zaštitna jakna (Slika 1) i hlače s tregerima (Slika 2) marke Efco su idealno rješenje.</b> Nemojte nositi odjeću, šalove, kravate ni nakit koji bi se lako mogli zaplesti za grmlje. Podvežite i zaštitite dugu kosu (na primjer, maramom, kapom, kacigom, itd.).</p> <p><b>Obucite zaštitne cipele opremljene potplatom protiv klizanja i čeličnom metalnom kapičicom (Slika 3).</b></p> <p><b>Nosite zaštitne naočale ili vizir (Slika 4-5)!</b></p> <p><b>Zaštitite se od buke, na primjer slušalicama (Slika 6) ili čepovima za uši.</b> Kada koristite zaštitna sredstva za sluh budite još pažljiviji i oprezniji, pošto je zapažanje zvukova koji signaliziraju opasnost (vika, alarmi, itd.) ograničeno.</p> <p><b>Navucite rukavice (Slika 7) koje omogućuju maksimalnu apsorpciju vibriranja.</b></p> <p><b>Efco vam pruža cjeloviti asortiman sigurnosne opreme.</b></p>	<p><b>⚠ Când lucrați cu trimmerul electric, purtați întotdeauna îmbrăcăminte de protecție omologată în privința siguranței. Folosirea îmbrăcăminte de protecție nu elimină riscurile de rănire, dar poate reduce efectele rănirii în caz de accident. Dealerul dv. de încredere vă poate ajuta să alegeți îmbrăcăminte adecvată.</b></p> <p>Îmbrăcăminte trebuie să fie adecvată și nu trebuie să vă stânjenească mișcările. Purtați îmbrăcăminte de protecție strânsă pe corp. Jacheta (Fig. 1) și salopeta (Fig. 2) de protecție Efco sunt ideale. <b>Nu purtați haine, eșarfe, cravate se s-ar putea agăța în rămurele. Strângeți-vă părul, dacă este lung, și protejați-l (de ex. cu un fular, o beretă, o cască etc.).</b></p> <p>Purtați pantofi de siguranță dotați cu tălpi antiderapante și cu vârfuli de oțel (Fig. 3).</p> <p><b>Purtați ochelari sau vizieră de protecție (Fig. 4-5)!</b></p> <p><b>Purtați echipament de protecție împotriva zgomotelor, de exemplu căști (Fig. 6) sau dopuri pentru urechi. Utilizarea echipamentului de protecție pentru urechi necesită o atenție și o prudență sporite, deoarece percepția semnalelor acustice de pericol (strigăte, alarme etc.) este limitată.</b></p> <p>Purtați mănuși (Fig. 7) care să permită o amortizare maximă a vibrațiilor.</p> <p><b>Efco vă oferă o gamă completă de echipament de protecție.</b></p>

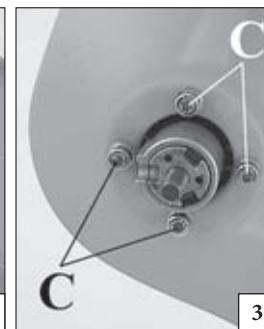
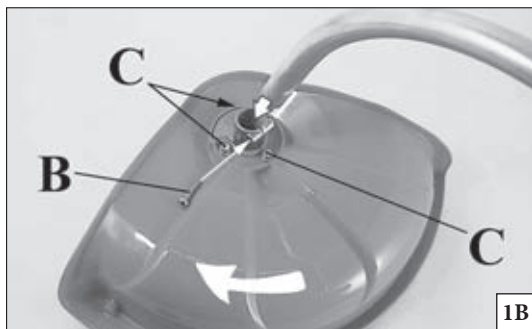
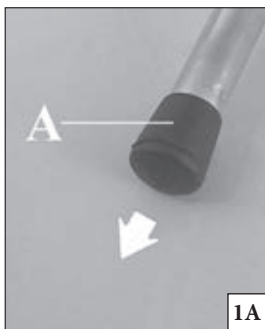

Slovensky	Slovenščina	Svenska
<p align="center"><b>MONTÁŽ</b></p>	<p align="center"><b>SESTAVA</b></p>	<p align="center"><b>ASSEMBLERING</b></p>
<p><b>MONTÁŽ OCHRANNÉHO ŠTÍTU 600 W</b></p> <ol style="list-style-type: none"> <li>1. Pripevnite ochranný kryt k trubici hriadeľa pomocou skrutiek (C, Obr. 1B), v postoji, ktorý zaručí bezpečnú prácu.</li> <li>2. Odstráňte uzáver (A, Obr. 1A)</li> <li>3. Trubicu zasuňte do otvoru v ochrannom kryte a pritiahnite skrutky (B, Obr. 1B), pri pritahovaní skrutiek trubicu ľahko tlačte v smere šípky na Obr. 1B.</li> <li>4. Po skončení montáže celok vyzerá, ako je znázornené na Obr. 2</li> </ol> <p><b>MONTÁŽ OCHRANNÉHO ŠTÍTU 850 W</b></p> <p>Ochranný kryt upevnite k trubici pomocou skrutiek (C, Obr. 3), kryt umiestnite takým spôsobom, aby po montáži vyzeral tak, ako je znázornené na Obr. 4.</p> <p><b>MONTÁŽ VYŽÍŇACEJ HLAVY (Obr. 5)</b></p> <p>Vložte unášač hlavy (H) do príslušného otvoru (L) a dotiahnite hlavu (N) rukou proti smeru hodinových ručičiek.</p> <p><b>MONTÁŽ RUKOVÄTE (Obr. 6)</b></p> <p>Rukoväť pripevnite na trubicu hriadeľa pomocou skrutiek (A), podložiek a matic. Polohu rukoväti je možné nastaviť podľa požiadaviek obsluhy.</p>	<p><b>SESTAVA ŠČITNIKA 600 W</b></p> <ol style="list-style-type: none"> <li>1. Z vijaki pritrđite ščitnik rezila na cev pogonske gredi tako, da zagotavlja uporabniku varno delo (C, slika 1B).</li> <li>2. Odstranite kapico (A, slika 1A).</li> <li>3. Namestite predsestavljene ščitnik glave na pogonsko gred in privijte vijak (B, slika 1B); medtem ko privijate vijak, potisnite predsestavljene ščitnik glave malo proti strani, ki jo kaže puščica na sliki 1B.</li> <li>4. Izgled kompletnega sklopa je prikazan na sliki 2.</li> </ol> <p><b>SESTAVA ŠČITNIKA 850 W</b></p> <p>Z vijaki pritrđite ščitnik rezila na cev pogonske gredi (C, slika 3); ščitnik v pravilnem položaju je prikazan na sliki 4.</p> <p><b>NAMESTITEV GLAVE Z NAJLONSKO NITKO (slika 5)</b></p> <p>Vstavite zatič glave (H) v ustrezno odprtino (L) in z roko privijte glavo (N) v smeri, nasprotni gibanju urinega kazalca.</p> <p><b>NAMESTITEV ROČAJA (slika 6)</b></p> <p>Namestite ročaj na cev pogonske gredi in ga pritrđite z vijaki (A), podložkami in maticami. Položaj ročaja (na cevi) je odvisen od zahtev uporabnika.</p>	<p><b>MONTERING AV 600 W SKYDDSKÅPA</b></p> <ol style="list-style-type: none"> <li>1. Fixera skyddskåpan vid riggröret med skruvarna (C, Fig. 1B) i ett läge så att arbetet kan ske i full säkerhet.</li> <li>2. Ta av locket (A, Fig. 1A).</li> <li>3. Sätt in enheten bestående av nav, trimmerhuvud och skyddskåpa i riggröret och dra åt skruven (B, Fig. 1B). Tryck en aning på navet och skyddskåpan i pilens riktning samtidigt som du drar åt skruven, se Fig. 1B.</li> <li>4. Efter monteringen skall enheten se ut som i Fig. 2.</li> </ol> <p><b>MONTERING AV 850 W SKYDDSKÅPA</b></p> <p>Fixera skyddskåpan vid riggröret med hjälp av skruvarna (C, Fig. 3). Placera skyddskåpan så att den sitter som i Fig. 4 när den är monterad.</p> <p><b>MONTERING AV TRIMMERHUVUD FÖR NYLONTRÅD (Fig. 5)</b></p> <p>Sätt in trimmerhuvudets fästpinne (H) i hålet (L) och skruva fast trimmerhuvudet (N). Skruva motsols och för hand.</p> <p><b>MONTERING AV HANDTAG (Fig. 6)</b></p> <p>Montera handtaget på riggröret och fixera det med hjälp av skruvarna (A), brickorna och muttrarna. Handtagets läge kan justeras efter användarens önskemål.</p>

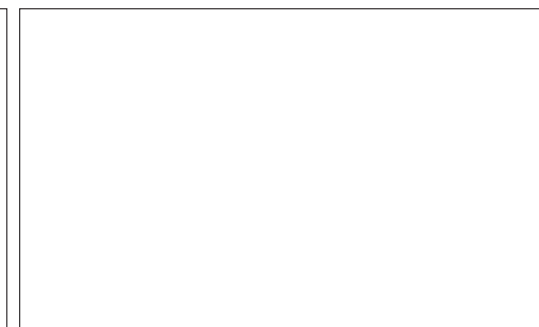
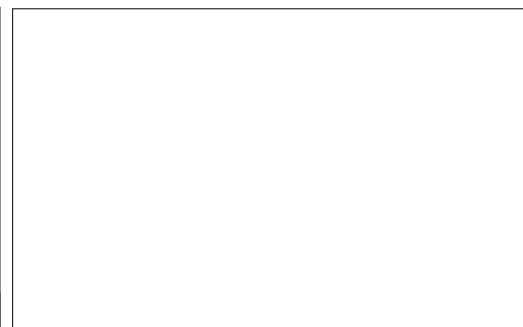
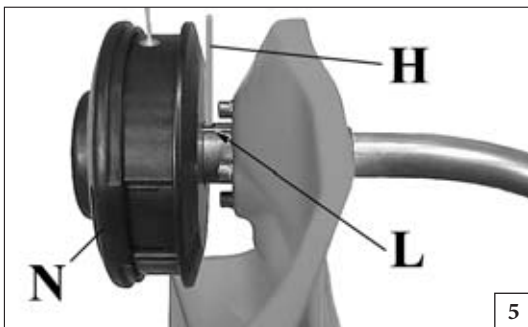

Hrvatski	Română	
<p align="center"><b>SKLAPANJE DIJELOVA</b></p>	<p align="center"><b>ASAMBLAREA</b></p>	
<p><b>MONTAŽA SIGURNOSNOG ŠTITNIKA (600 W)</b></p> <ol style="list-style-type: none"> <li>1. Pričvrstite štitnik na pogonsku osovinu pomoću vijaka (C, Slika 1B), i to u položaju koji omogućuje nesmetani rad.</li> <li>2. Odstranite čep (A, Slika 1A).</li> <li>3. Umetnite sklop kolut-glava-štitnik na pogonsku osovinu i pričvrstite vijke (B, Slika 1B); prilikom pričvršćivanja vijka, lagano gurnite sklop kolut-štitnik u smjeru naznačenom strelicom na Slici 1B.</li> <li>4. Kad ste dovršili montažu sklop izgleda kao što je prikazano na Slici 2.</li> </ol> <p><b>MONTAŽA SIGURNOSNOG ŠTITNIKA (850 W)</b></p> <p>Pričvrstite štitnik na pogonsku osovinu pomoću vijaka (C, Slika 3); postavite štitnik tako da nakon montaže izgleda kao što je prikazano na Slici 4.</p> <p><b>MONTAŽA GLAVE ZA NAJLON (Slika 5)</b></p> <p>Umetnite klin za blokiranje glave (H) u zasebnu rupicu (L) i pričvrstite glavu (N) okrećući je rukom u smjeru suprotnom kazaljčina satu.</p> <p><b>MONTAŽA RUKOHVATA (Slika 6)</b></p> <p>Montirajte rukohvat na pogonsku osovinu i pričvrstite je pomoću vijaka (A), pločica i matica. Položaj rukohvata se odlučuje na osnovu potreba korisnika.</p>	<p><b>MONTAREA CAPACULUI DE PROTECȚIE 600 W</b></p> <ol style="list-style-type: none"> <li>1. Fixați capacul de protecție la tubul de transmisie, cu ajutorul șuruburilor (C, Fig. 1B), într-o poziție care să vă permită să lucrați în siguranță.</li> <li>2. Scoateți căpăcelul (A, Fig. 1A).</li> <li>3. Introduceți grupul butuc-cap de tăiere-capac de protecție în tubul de transmisie și strângeți șurubul (B, Fig. 1B); în timp ce strângeți șurubul, țineți grupul butuc-capac de protecție împins ușor în sensul indicat de săgeata din Fig. 1B.</li> <li>4. La terminarea montării, ansamblul trebuie să arate ca în Fig. 2.</li> </ol> <p><b>MONTAREA CAPACULUI DE PROTECȚIE 850 W</b></p> <p>Fixați capacul de protecție de tubul de transmisie cu șuruburile (C, Fig. 3); poziționați capacul de protecție astfel încât, la terminarea montării, să arate ca în Fig. 4.</p> <p><b>MONTAREA CAPULUI DE TĂIERE CU FIRE DE NAILON (Fig. 5)</b></p> <p>Introduceți tija pentru fixarea capului de tăiere (H) în orificiul corespunzător (L) și înșurubați în sens antiorar capul (N), numai cu mâna.</p> <p><b>MONTAREA MÂNERULUI (Fig. 6)</b></p> <p>Montați mânerul pe tubul de transmisie și fixați-l cu șuruburi (A), rondel și piulițe. Poziția mânerului poate fi reglată în funcție de necesitățile operatorului.</p>	



9



10



11



12

Slovensky

Slovenščina

Svenska

**PRÍPRAVNÉ PRÁCE - ŠTARTOVANIE**

**POPRUHY (850 W)**

- Správne nastavenie popruhu umožní náležité vyváženie elektrická kosačka a vhodnú vzdialenosť od zeme (Obr. 9).
- Spojte elektrická kosačka s popruhom (Obr. 10-11-12).
  - Používajte jednoduchý popruh.
  - Nastavte dĺžku ramenného popruhu (A, Obr. 13), aby mal elektrická kosačka potrebnú výšku nad zemou.

**PRIPOJENIE K SIETI**

**⚠ UPOZORNENIE** - Pred pripojením zástrčky do zásuvky sa presvedčte, že napätie siete zodpovedá hodnotám uvedeným v nižšie uvedenej tabuľke. Tiež sa presvedčte, či prierezy žíl použitého kábla zodpovedajú jeho dĺžke a prenášanému prúdu. Použitie kábla s nesprávnym prierezom žíl môže spôsobiť pokles napätia, neodstrániteľné poškodenie motora. Stroj je chránený dvojitou izoláciou a preto nie je nutné ďalšie uzemnenie.

**⚠** Da preprečíte nevarnost nehotenega vklopa, stroja s priključenim vtičem nikdar ne prenašajte tako, da bi imeli pri tem prst na zagonskem stikalu. Pred priključitvijo vtiča se prepričajte, da je stikalo izklopljeno.

**⚠** Ne uporabljajte priključnega električnega kabla na nepravilen način. Pazite na to, da je električni priključni kabel odmaknjen od virov toplote, olja in ostrih robov.

**⚠ DĹŽKY A PRIEREZY PREDLŽOVACÍCH KÁBLOV (230 V)**

Dĺžka	Minimálny prierez vodiča
0 ÷ 20 metrov	1 mm <sup>2</sup>
20 ÷ 50 metrov	1.5 mm <sup>2</sup>
50 ÷ 100 metrov	4 mm <sup>2</sup>

**Požiadavky na elektrický rozvod:**

**230 V** - so zaťažením 10A a isteným ističom 8A.

Prívodné elektrické káble musia mať nasledujúce charakteristiky:

- ak sú s gumovou izoláciou, musia to byť ohybné káble s povlakom z tvrdej gumeny typu, ktorý vyhovuje norme 60245 IEC 53;

**PRIPRAVE ZA DELO - ZAGON**

**JERMENA ZA (850 W)**

- Pravilna nastavitvev jermenov omogoča pravilno ravnotežje električna kosa in pravičen odmik od tal (slika 9).
- električna kosa s kavljem (slika 10-11-12).
  - Namestite si enojne jermene.
  - Prilagodite položaj sponke (A, slika 13) tako, da dobite pravilno višino kose.

**PRIKLJUČEK NA OMREŽJE**

**⚠ OPOZORILO** - preden priključite žago na omrežje se prepričajte, da napetost ustreza spodnjim tehničnim podatkom. Prepričajte se, da dimenzije podaljševalnega kabla ustrezajo specifikacijam. V nasprotnem primeru lahko pride do padca napetosti, ki lahko nepopravljivo poškoduje motor. Ozemljitvena plošča ni potrebna, ker je elektromotor žage dvojno izoliran.

**⚠** Da preprečíte nevarnost nehotenega vklopa, stroja s priključenim vtičem nikdar ne prenašajte tako, da bi imeli pri tem prst na zagonskem stikalu. Pred priključitvijo vtiča se prepričajte, da je stikalo izklopljeno.

**⚠** Ne uporabljajte priključnega električnega kabla na nepravilen način. Pazite na to, da je električni priključni kabel odmaknjen od virov toplote, olja in ostrih robov.

**⚠ PRIPOROČENA DOLŽINA IN PRESEK PODALJŠKOV (230 V)**

Dolžina	Najmanjši presek vodnika
0 ÷ 20 metrov	1 mm <sup>2</sup>
20 ÷ 50 metrov	1.5 mm <sup>2</sup>
50 ÷ 100 metrov	4 mm <sup>2</sup>

**Predpisana napetost omrežja:**

**230 V** - z močjo 10A in 8A počasno varovalko.

Napajalni kabli morajo imeti naslednje lastnosti:

- če imajo izolacijo iz gume, morajo biti zvijavi kabli z oplaščenjem iz trde gume v skladu z 60245 IEC 53;
- če imajo izolacijo iz polivinilklorida, morajo biti zvijavi kabli z oplaščenjem iz polivinilklorida v skladu z 60227 IEC 53.

**FÖBEREDELSE - START**

**BÄRSELE (850 W)**

- En korrekt inställning av bärselen ger elektrisk trimmer god balans och lämplig höjd över marken (Fig. 9).
- Haka fast elektrisk trimmer vid bärselen med hjälp (Fig. 10-11-12).
  - Sätt på dig den enkla bärselen.
  - Placera spännet (A, Fig. 13) så att du får korrekt höjd på elektrisk trimmer.

**ANSLUTNING TILL ELNÄTET**

**⚠ VARNING!** - EKontrollera spänningen och försäkra dig om att den överensstämmer med uppgifterna i nedanstående tabell innan du sätter in stickkontakten i eluttaget. Kontrollera att förlängningskabeln har specificerade mått. Om så inte är fallet kan det bli ett spänningsfall som leder till permanenta skador på motorn. Det krävs inget jorduttag eftersom motorn har dubbel isolering.

**⚠** För att minska risken för tillfällig start, transportera aldrig maskinen med isatt stickkontakt genom att hålla fingret på startknappen. Kontrollera att brytaren är avstängd när du sätter i stickkontakten.

**⚠** Använd inte elkabeln på felaktigt sätt. Håll elkabeln borta från värmekällor, olja och skarpa kanter.

**⚠ REKOMMENDERADE LÄNGDER OCH TVÄRSNITT FÖR FÖRLÄNGNINGSKABLAR (230 V)**

Längd	Ledarens minsta tvärsnitt
0 ÷ 20 meter	1 mm <sup>2</sup>
20 ÷ 50 meter	1.5 mm <sup>2</sup>
50 ÷ 100 meter	4 mm <sup>2</sup>

**Erforderlig nätspänning:**

**230 V** - Med 10A ström och 8A trög skyddssäkring.

Matarkablarna skall ha följande egenskaper:

- om utrustade med gummiisolering, flexibla kablar med slida i hårdgummi av typ i överensstämmelse med 60245 IEC 53;
- om utrustade med isolering i polyvinylklorid, flexibla kablar med slida i polyvinylklorid av typ i överensstämmelse med 60227 IEC 53.



13

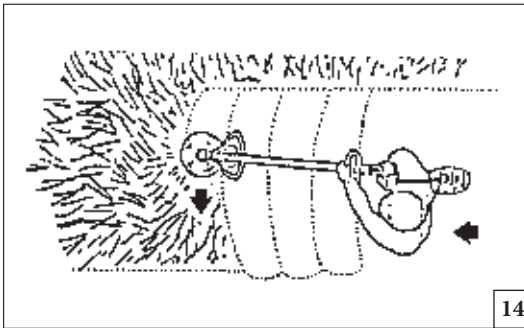

14

Hrvatski

Română

### PRIPREMNE RADNJE - POKRE TANJE

### OPERAȚII PRELIMINARE - PORNIREA

#### REMENIMA (850W)

Ako je remen pravilno podešen, vaš će električni trimmer za travu biti pravilno izbalansiran i raditi na točnoj udaljenosti od terena (Slika 9).

- Prikačite električni trimmer za travu na remene (Slika 10-11-12).
- Obucite jednostavnu vrstu remena.
- Postavite kopču (A, Slika 13) tako da visina električni trimmer za travu bude pravilna.

#### HAMURILE (850 W)

O reglare corectă a hamurilor permite trimmerului electric să aibă un echilibru bun și o înălțime adecvată față de sol (Fig. 9).

- Fixați trimmerul de hamuri (Fig. 10-11-12).
- Purtați hamuri de tip simplu.
- Poziționați catarama (A, Fig. 13) astfel încât trimmerul electric să se afle la o înălțime adecvată.

#### PRIKLJUČIVANJE NA NAPOJNU MREŽU

**⚠ NAPOMENA** - Prije priključivanja utikača na napojnu mrežu, provjerite da napon odgovara podacima upisanim na dolje navedenoj tablici. Provjerite da dužina produžnog kabla odgovara propisanim podacima. U protivnom slučaju moglo bi doći do pada napona i dosljednih nepopravljivih oštećenja motora. Uzemljenje nije neophodno pošto ova vrsta motora ima dvostruku izolaciju.

**⚠** Radi smanjivanja opasnosti od slučajnog pokretanja, stroj nemojte nikad prenositi s ukopčanim utikačem i držeći prst na prekidaču za pokretanje. Uvjerite se da je prekidač isključen kad ukopčavate utikač.

**⚠** Nemojte koristiti električni kabel na pogrešan način. Držite električni kabel daleko od izvora topline, ulja i oštih rubova.

**⚠ PREPORUČENE DUŽINE I PROMJERI PRODUŽNIH KABELA (230 V)**

#### CONECTAREA LA REȚEA

**⚠ ATENȚIE** - Înainte de a conecta ștecherul la rețea, verificați tensiunea acesteia și asigurați-vă că aceasta corespunde cu datele indicate în tabelul de mai jos. Controlați ca dimensiunile cablului prelungitor să fie conforme cu specificațiile. În caz contrar, poate apărea o reducere a tensiunii, care poate cauza deteriorarea ireparabilă a motorului. Priza cu legătură la pământ nu este indispensabilă, deoarece motorul este de tipul cu izolare dublă.

**⚠** Pentru a reduce riscul de pornire accidentală, nu transportați niciodată aparatul cu ștecherul introdus în priză și ținând degetul pe întrerupătorul de pornire. Asigurați-vă că întrerupătorul este oprit când introduceți ștecherul în priză.

**⚠** Nu utilizați cablul electric în mod neadecvat. Aveți grijă să păstrați cablul departe de surse de căldură, de ulei și de muchii ascuțite.

**⚠ LUNGIMI ȘI SECȚIUNI RECOMANDATE PENTRU CABLURILE PRELUNGITOARE (230 V)**

Dužina	Minimalni presjek vodiča
0 ÷ 20 meter	1 mm <sup>2</sup>
20 ÷ 50 meter	1.5 mm <sup>2</sup>
50 ÷ 100 meter	4 mm <sup>2</sup>

Lungime	Secțiunea minimă a conductorului
0 ÷ 20 meter	1 mm <sup>2</sup>
20 ÷ 50 meter	1.5 mm <sup>2</sup>
50 ÷ 100 meter	4 mm <sup>2</sup>

#### Potrebna voltaža napojne mreže:

**230 V** – S nosivošću od 10 A i zaštitnim osiguračem od 8 A s kasnim uključivanjem.

Kabli za napajanje moraju imati sljedeća obilježja:

- ako imaju gumenu izolaciju, savitljivi kabli s ovojnicom od tvrde gume, tipa sukladnog 60245 IEC 53;

#### Tensiunea necesară în rețea:

**230 V** - Cu capacitate de 10 A și siguranță de protecție de 8 A cu întârziere. Cablurile de alimentare trebuie să aibă următoarele caracteristici:

- dacă sunt dotate cu izolare din cauciuc, este vorba de cabluri flexibile cu înveliș din cauciuc dur, conforme cu norma 60245 IEC 53;

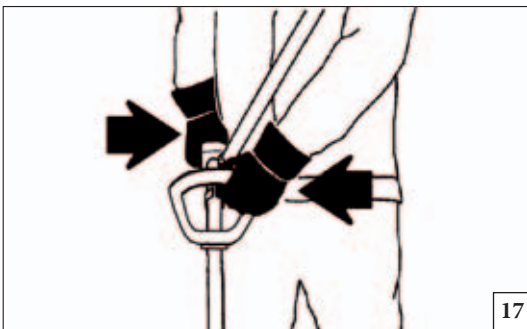

17

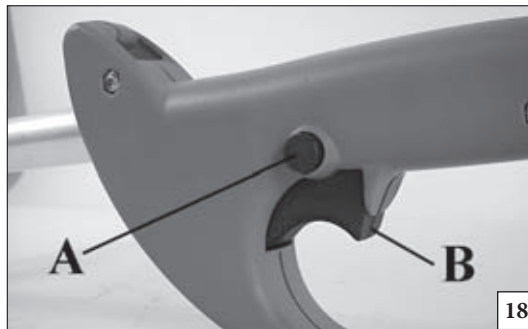

18



19



20

Slovensky

## SPUSTENIE

• ak sú vybavené izoláciou z polyvinylchloridu, musia to byť ohybné káble s povlakom z polyvinylchloridu typu, ktorý vyhovuje norme 60227 IEC 53.

**!** UPOZORNENIE - Používajte len neoprénové káble alebo káble s dvojitou izoláciou s bezpečnostným zástrčkami určeným na vonkajšie použitie. Predlžovacie a prírodné káble pravidelne kontrolujte a v prípade poškodenia ich vymeňte. Žiadnym spôsobom neupravujte zástrčku. Prírodný elektrický kábel smie vymeniť iba pracovník autorizovaného servisu.

## SPUSTENIE

**!** Pred použitím upevnite prírodný elektrický kábel do príslušného očka (pozrite obr. 20).

**!** UPOZORNENIE - Pred používaním elektrickej kosačky si **pozorne prečítajte bezpečnostné predpisy.** Prístroj zapojte do siete.

Zapojte elektrickú kosačku do vedenia elektrickej siete chráneného diferenciálnym spínačom s hodnotou 30 mA. Používajte elektrickú kosačku, iba ak je pracovná plocha dobre osvetlená. Zapnite elektrickú kosačku, iba ak máte ruky a nohy ďaleko od rezacieho mechanizmu.

**!** POZOR: Elektrická kosačka držte pevne oboma rukami (Obr.17). Vždy stojte tak, aby bolo vaše telo vľavo od stroja. Nikdy stroj nedržte prekriženými rukami. Tieto pokyny musia dodržiavať aj laváci.

Udržujte správny pracovný postoj.

Zapnite bezpečnostný spínač (A, Obr. 18), potom vypínač chodu (B), tým uvediete elektrickú kosačku správne do chodu.

**!** UPOZORNENIE: Stroj je vybavený tepelnou poistkou, ktorá zasiahne automaticky zastavením elektrickej kosačky za podmienok preťaženia elektrického motora. Po zásahu tepelnej poistky budete musieť počkať pár minút, až potom sa motor bude dať opäť spustiť a budete môcť pokračovať v práci. Nedržte stlačený vypínač: aby ste znížili riziko náhodného spustenia do chodu.

Slovenščina

## ZAGON

**!** OPOZORILO - Priporočamo uporabo kablov z neoprensko ali dvojno izolacijo. Kabli naj bodo opremljeni z varnostnimi vtiči za zunanjo uporabo. Kable in vtiče pogosto preglejte in jih zamenjajte, če so poškodovani. Nikdar in na noben način ne predelujte vtiča. Napajalni kabel lahko zamenja izključno pooblaščen servisier.

## ZAGON

**!** Pred uporabo denite napajalni kabel v ustrezno uho (glejte sliko 20).

**!** OPOZORILO - Pred uporabo elektricne kose pozorno preberite varnostne predpise.

Priključite vtič na omrežje.

Električno koso priključite na električni priključek, ki je zaščiteno z zaščitnim stikalom na diferencialni tok 30 mA. Električno koso uporabljajte samo, če je mesto, kjer delate, dobro osvetljeno. Električno koso vklopite samo takrat, kadar rok in nog nimate v bližini območja košnje.

**!** OPOZORILO: Električna kosa držite trdno z obema rokama (Slika 17). Vedno poskrbite, da je vaše telo na levi strani cevi. Nikoli ne držite naprave tako, da bi imeli roke prekrizane. Tudi levičarji morajo upoštevati ta navodila. Poskrbite za ustrezen položaj pri rezanju.

Električno koso vklopite tako, da najprej pritisnete varnostno stikalo (A, slika 18), nato pa delovno stikalo (B).

**!** OPOZORILO: Aparat je opremljen s termično zaščito, ki se samodejno aktivira in ustavi električno koso v primeru, da pride do preobremenitve elektromotorja. Po aktiviranju termične zaščite lahko motor ponovno poženete šele po par minutah. Ne tiščite delovnega stikala pritisnjene: da preprečite nevarnost nehotenega vklopa.

Svenska

## START

**!** VARNING! - Använd neoprenkablar eller kablar med dubbel isolering och säkerhetskontakter avsedda för utomhusbruk. Inspektera ofta stickkontaktarna och den elektriska förlängningskabeln och byt dem om de är skadade. Ändra inte stickkontakten på något sätt. Matningskabeln får enbart bytas av auktoriserad servicepersonal.

## START

**!** Innan du använder apparaten, fäst matningskabeln i dess oljettförsedda hål (se fig. 20).

**!** VARNING! Läs noggrant igenom säkerhetsreglerna innan elgrästrimmern används.

Sätt in stickkontakten i eluttaget.

Anslut elgrästrimmern till ett strömförsörjningsnät som skyddas av en 30 mA differentialströmbrytare. Använd endast elgrästrimmern i dagsljus eller om det finns god belysning i arbetsområdet. Starta inte elgrästrimmern förrän du har kontrollerat att skärverktyget är på ordentligt avstånd från dina händer och fötter.

**!** VARNING! Håll elektrisk trimmer i ett fast grepp emd båda händerna (bild 17). Se till att din kropp alltid befinner sig till vänster om röret. Använd aldrig ett korshänt grepp. Vänsterhänta skall också använda dessa instruktioner.

Se till att du håller rätt skärningsställning.

Tryck först på säkerhetsströmbrytaren (A, Fig. 18) och sedan på på/avknappen (B) för att starta elgrästrimmern.

**!** VARNING! Maskinen är utrustad med termoskydd som aktiveras automatiskt och stänger av elgrästrimmern när elmotorn belastas för hårt. När termoskyddet aktiveras är det enbart möjligt att starta motorn och återuppta arbetet efter några minuter. Håll inte På/Avknappen intryckt: för att minska risken för tillfällig start.

--	--	--	--

Hrvatski	Română	
<b>UKLJUČIVANJE</b>	<b>OPERAȚII PRELIMINARE - PORNIREA</b>	
<ul style="list-style-type: none"> <li>• ako imaju izolaciju od polivinil klorida, savitljivi kabeli s ovojnicom od polivinil klorida, tipa sukladnog 60227 IEC 53.</li> </ul> <p><b>⚠ NAPOMENA</b> – Preporučujemo vam upotrebu kabela s neoprenom ili pak s dvostrukom izolacijom s sigurnosnim utikačima za vanjsku upotrebu. Kontrolirajte često utikače i produžni električni kabel i zamjenite ih ako su oštećeni. Nemojte vršiti nikakve preinake na utikaču. Kabel za napajanje smije zamijeniti isključivo ovlašteno osoblje.</p> <p><b>UKLJUČIVANJE</b></p> <p><b>⚠</b> Prije uporabe, pričvrstite kabel za napajanje u za to namijenjenu rupicu (vidi sl. 20).</p> <p><b>⚠ NAPOMENA</b> - Prije uporabe električnog trimera za travu, <b>pozorno pročitajte sigurnosne propise.</b> Ukopčajte utičnicu na napojnu mrežu. Spojite električni trimer za travu na liniju napajanja zaštićenu diferencijalnim prekidačem od 30 mA. Koristite električni trimer za travu samo ako je radno područje dobro osvijetljeno. Pokrenite električni trimer za travu samo kad su ruke i stopala udaljeni od područja rezanja.</p> <p><b>⚠ NAPOMENA</b> - Držite električni trimer za travu čvrsto s obje ruke (sl. 17). Pazite da vaše tijelo uvijek bude s lijeve strane cijevi. Nemojte nikad prekrizivati ruke. Ovih se uputa trebaju pridržavati i lijevoruke osobe. <b>Zadržite položaj tijela prikladan za rezanje.</b> Uključite sigurnosni prekidač (A, sl. 18), zatim radni prekidač (B), za pokretanje električnog trimera za travu.</p> <p><b>⚠ NAPOMENA</b> - Stroj ima termičku sklopku koja se automatski uključuje i zaustavlja električni trimer za travu u slučaju prekomjernog preopterećenja elektromotora. Kad se termička sklopka uključi, moguće je pokrenuti motor i nastaviti s radom tek nakon nekoliko minuta. Nemojte držati pritisnut radni prekidač: radi smanjivanja opasnosti od slučajnog pokretanja.</p>	<ul style="list-style-type: none"> <li>• dacă sunt dotate cu izolare din clorură de polivinil, este vorba de cabluri flexibile cu înveliș din clorură de polivinil, conforme cu norma 60227 IEC 53.</li> </ul> <p><b>⚠ ATENȚIE</b> - Se recomandă utilizarea unor cabluri de neopren sau care să fie, în orice caz, cu izolare dublă, cu ștechere de siguranță prevăzute pentru utilizarea la exterior. Examinați frecvent ștecherile de conectare și cablul electric prelungitor și înlocuiți-le dacă sunt deteriorate. Nu modificați ștecherul în niciun mod. Cablul de alimentare poate fi înlocuit numai de personal autorizat.</p> <p><b>PORNIREA</b></p> <p><b>⚠</b> Înainte de utilizare fixați cablul de alimentare în ochiul corespunzător (vezi fig. 20).</p> <p><b>⚠ ATENȚIE</b> - Înainte de a utiliza trimmerul electric, citiți cu atenție normele de siguranță. Conectați ștecherul la rețeaua electrică. <b>Conectați trimmerul electric la o rețea de alimentare protejată de un întrerupător diferențial de 30 mA.</b> Utilizați trimmerul electric numai dacă zona de lucru este bine iluminată. Porniți trimmerul electric numai dacă țineți mâinile și picioarele departe de zona de tăiere.</p> <p><b>⚠ ATENȚIE:</b> Apucați bine trimmerul electric cu ambele mâini (Fig. 17). Stați întotdeauna cu corpul în partea stângă a tubului. Nu apucați niciodată cu mâinile încrucișate. Operatorii stângaci trebuie să respecte aceleași instrucțiuni. Adoptați o poziție de tăiere adecvată. Acționați întrerupătorul de siguranță (A, Fig. 18), apoi întrerupătorul de funcționare (B) pentru a porni trimmerul electric.</p> <p><b>⚠ ATENȚIE</b> - Aparatul este echipat cu un dispozitiv de protecție termică ce intervine automat, oprind trimmerul electric, în caz de suprasarcină excesivă a motorului electric. Când intervine dispozitivul de protecție termică este posibil să se pornească motorul din nou și să se reia lucrul doar după câteva minute. Nu țineți apăsat întrerupătorul de funcționare, pentru a reduce riscul de pornire accidentală.</p>	

Slovensky	Slovenščina	Svenska
<p style="text-align: center;"><b>ZASTAVENIE MOTORA</b></p>	<p style="text-align: center;"><b>ZAUSTAVLJANJE MOTORJA</b></p>	<p style="text-align: center;"><b>STOPP AV MOTORN</b></p>
<p><b>⚠</b> Vystavenie sa vibráciám môže spôsobiť poranenia osôb, ktoré trpia problémami s obehom krvi alebo majú problémy nervového pôvodu. Ak spozorujete príznaky ako strčnutie, strata citlivosti, zníženie normálnej sily alebo zmeny farby pokožky, obráťte sa na svojho lekára. Tieto príznaky sa zvyčajne prejavujú na prstoch, rukách a zápästiach.</p> <p><b>ZASTAVENIE</b></p> <p><b>⚠ UPOZORNENIE - Rezný nástroj</b> sa točí ešte niekoľko sekúnd po uvoľnení vypínača chodu.</p> <p><b>⚠ UPOZORNENIE - Ak prístroj nepoužívate</b>, odpojte ho od siete. Prístroj skladujte mimo dosahu detí.</p>	<p><b>⚠</b> Izpostavljenost tresljam lahko povzroči poškodbe osebam, ki imajo težave s krvnim obtokom ali živčevjem. Če opazite določene simptome, na primer odrevenelost, pomanjkanje občutljivosti, upad normalne moči ali spremembo v barvi kože, se obrnite po zdravniško pomoč. Ti znaki se ponavadi pojavijo na prstih, dlaneh ali v zapestjih.</p> <p><b>USTAVITEV</b></p> <p><b>⚠ OPOZORILO - Rezilno orodje</b> se vrti še nekaj sekund potem, ko ste izključili motor.</p> <p><b>⚠ OPOZORILO - Kadar pustite električno koso brez nadzora</b>, jo vedno izključite iz omrežja. Kadar kose ne uporabljate, jo shranite izven dosega otrok.</p>	<p><b>⚠</b> Exponeringen av vibrationer kan orsaka skador på personer som lider av blodcirkulations- eller nervösa problem. Kontakta läkare om du upplever fysiska symptom som domningar, bristande känslighet, minskning av normal styrka eller förändringar i hudfärgen. Dessa symptom uppträder oftast i fingrarna, händerna eller handlederna.</p> <p><b>STOPP</b></p> <p><b>⚠ VARNING! Skärverktyget</b> fortsätter att rotera ett par sekunder efter att på/avknappen har släppts upp.</p> <p><b>⚠ VARNING! Låt aldrig</b> elektrisk trimmer vara ansluten till elnätet när den inte används. Förvara elektrisk trimmer utom räckhåll för barn.</p>
<p style="text-align: center;"><b>POUŽITIE</b></p>	<p style="text-align: center;"><b>UPORABA</b></p>	<p style="text-align: center;"><b>ANVÄNDNING</b></p>
<p><b>ZAKÁZANÉ POUŽITIE</b></p> <p><b>⚠ UPOZORNENIE!</b> Vždy dodržiavajte bezpečnostné predpisy. Elektrická kosačka sa smie používať iba na kosenie trávy a malých tenkých kríčkov. Je zakázané kosiť iné druhy materiálu. Nikdy nepoužívajte elektrickú kosačku ako páku na zdvíhanie, premiestňovanie alebo sekanie akýchkoľvek predmetov, ani ju nepripevňujte na držiaky. Je zakázané zapájať k motoru elektrickej kosačky nástroje alebo mechanizmy, ktoré nie sú odporúčané výrobcom.</p> <p><b>⚠</b> Pred použitím skontrolujte, či na prívodnom napájacom a predlžovacom kábli nevidno znaky poškodenia alebo opotrebovania. Ak sa počas používania poškodí kábel, okamžite ho odpojte od elektrického napájania. <b>KÁBLA SA NEDOTÝKAJTE SKŔR, AKO HO ODPOJÍTE OD NAPÁJACEJ SIETE.</b> Stroj nepoužívajte, ak je prívodný elektrický kábel poškodený alebo sú na ňom znaky opotrebovania.</p> <p>Na prístroje s ohnutým prevodovým hriadelom nemožno namontovať šiadny druh kotúča, iba hlavu z nylonových vlákien.</p> <p><b>⚠ POZOR:</b> Elektrickú kosačku nikdy nepoužívajte zdvihnutú od zeme ani ju nepoužívajte v polohe kolmej na terén. Elektrickú kosačku nikdy nepoužívajte ako krovinorez.</p> <p><b>⚠ UPOZORNENIE - Nepracujte v daždi alebo vo veľmi mokrých alebo vlhkých priestoroch</b> (elektrický motor nie je vybavený vodotesnou ochranou), za zlého počasia, pri zlej viditeľnosti, pri veľmi nízkych alebo naopak vysokých teplotách.</p>	<p><b>PREPOVEDANA UPORABA</b></p> <p><b>⚠ OPOZORILO!</b> – Vselej upoštevajte varnostne predpise. Električno koso uporabljajte samo za košnjo trave ali obrezovanje majhnih grmov. Obrezovanje drugih materialov je prepovedano. Ne uporabljajte električne kose kot vzvod za dvigovanje, premikanje ali lomljenje predmetov in ne pritrujajte je na fiksne opore. Na pogonsko gred električne kose je prepovedano pritrdjati orodja ali priključke, ki jih proizvajalec ni predvidel.</p> <p><b>⚠</b> Pred uporabo preglejte napajalni kabel in podaljšek, da ne kaže znakov poškodb ali obrabe. Če se kabel med uporabo aparata poškoduje, ga takoj izključite iz napajanja. <b>NE DOTIKAJTE SE KABLA, DOKLER NE IZKLJUČITE NAPAJANJA.</b> Nikdar ne uporabljajte aparata, če je kabel poškodovan ali kaže znake obrabe.</p> <p>Na naprave z lomljeno cevjo pogonske gredi ni mogoče pritrditi rezil, temveč samo glave z nitko.</p> <p><b>⚠ POZOR:</b> Nikdar ne uporabljajte električne kose nad nivojem tal ali tako, da bi rezilo stalo pravokotno na tla. Nikoli ne uporabljajte električne kose za obrezovanje žive meje.</p> <p><b>⚠ OPOZORILO - Ne uporabljajte za žaganje v dežju ali v zelo vlažnih okoljih</b> (žaga ni vodoodporna), v pogojih slabe vidljivosti ali pri zelo visokih oz. nizkih temperaturah.</p>	<p><b>FÖRBJUDEN ANVÄNDNING</b></p> <p><b>⚠ VARNING!</b> Följ alltid säkerhetsreglerna. Elgrästrimmern får endast användas för att klippa gräs, små buskar och sly. Det är förbjudet att använda den för att klippa annat material. Använd inte elgrästrimmern som hävstång för att lyfta, flytta eller krossa föremål och blockera den inte på ett fast stöd. Det är förbjudet anbringa verktyg på elgrästrimmerns kraftuttag eller tillämpningar andra än de som specificeras av tillverkaren.</p> <p><b>⚠</b> Innan användningen, kontrollera matningskabeln och förlängningskabeln för att utesluta förekomsten av skador eller tecken på slitage. Om kabeln skadas under användningen, skilj den omgående från strömförsörjningen. <b>VIDRÖR INTE KABELN INNAN DEN HAR SKILJTS FRÅN STRÖMFÖRSÖRJNINGEN.</b> Använd inte maskinen om kabeln är skadad eller visar tecken på slitage.</p> <p>På maskiner med kurvad transmissionsaxel går det inte att montera någon typ av skiva, utan endast trimmerhuvuden för nylontråd.</p> <p><b>⚠ VARNING:</b> Använd aldrig elgrästrimmern över marknivå eller med skärapparaten i vinkelrätt läge mot marken. Använd inte elgrästrimmern som häcksax.</p> <p><b>⚠ VARNING!</b> - Använd inte elsågen när det regnar, på våta eller mycket fuktiga platser (elmotorn har inget vattenskydd), när det är dålig sikt eller för hög eller för låg temperatur.</p>



Hrvatski	Română	
<p><b>ZAUSTAVLJANJE MOTORA</b></p> <p><b>!</b> Izlaganje vibracijama može biti štetno za osobe koje imaju problema s krvotokom ili sa živčanim sustavom. Obratite se liječniku ako se pojave tjelesni simptomi kao što su utrnulost, pomanjkanje osjetljivosti, smanjenje normalne snage ili promjena boje kože. Ti simptomi obično se pojavljuju u prstima, šakama ili zapešćima.</p> <p><b>OBUSTAVA MOTORA</b></p> <p><b>!</b> <b>NAPOMENA</b> - Alat za rezanje nastavlja s kruženjem još nekoliko sekundi nakon što ste otpustili prekidač rada.</p> <p><b>!</b> <b>NAPOMENA</b> - Nemojte dopustiti da električni trimmer za travu ostane priključen na napojnu mrežu ako se ne koristi. Odložite električni trimmer za travu van dohvata djece.</p>	<p><b>OPRIREA MOTORULUI</b></p> <p><b>!</b> Expunerea la vibrații poate cauza leziuni persoanelor care suferă din cauza unor probleme de circulație sanguină sau cu probleme ale sistemului nervos. Adresați-vă medicului dacă apar simptome fizice precum amorțeală, lipsa sensibilității, reducerea puterii normale sau modificări ale culorii pielii. Aceste simptome apar, de obicei, la degete, mâini sau încheieturi.</p> <p><b>OPRIREA</b></p> <p><b>!</b> <b>ATENȚIE</b> - Dispozitivul de tăiere continuă să se rotească timp de câteva secunde după eliberarea întrerupătorului de funcționare.</p> <p><b>!</b> <b>ATENȚIE</b> - Nu lăsați trimmerul electric conectat la rețea dacă nu este utilizat. Păstrați trimmerul electric într-un loc în care să nu fie la îndemâna copiilor.</p>	
<p><b>KORIŠTENJE</b></p> <p><b>ZABRANJENA UPORABA</b></p> <p><b>!</b> <b>PAŽNJA!</b> - Slijedite uvijek sigurnosne odredbe. Električni trimmer za travu smijete koristiti jedino za šišanje trave ili malog grmlja. Zabranjeno je rezanje drugih vrsta materijala. Nemojte koristiti električni trimmer za travu kao polugu za podizanje, premještanje ili lomljenje predmeta niti ga blokirati na nepomične oslonce. Zabranjeno je priključivati na priključno vratilo električnog trimera za travu alate ili priključke drugačije od onih koje navodi proizvođač.</p> <p><b>!</b> Prije uporabe provjerite da na kabelu za napajanje i onome produžnom nema oštećenja ili tragova istrošenosti. Ako se kabel ošteti za vrijeme uporabe, odmah ga iskopčajte iz napajanja. <b>NEMOJTE DIRATI KABEL PRIJE NEGO ŠTO GA ISKOPČATE IZ NAPAĀANJA.</b> Nemojte koristiti stroj ako je kabel oštećen ili pokazuje tragove istrošenosti.</p> <p>Nastrojeve s nakrivljenom prijenosnom osovinom ne smijete montirati nikakav noš, već jedino glave s najlonskim nitima.</p> <p><b>!</b> <b>PAŽNJA:</b> nemojte nikad koristiti električni trimmer za travu iznad razine tla ili s reznom opremom u okomitom položaju na tlo. Nemojte nikad koristiti električni trimmer za travu kao rezač živice.</p> <p><b>!</b> <b>NAPOMENA</b> - Nemojte raditi pod kišom, u mokrom ili vrlo vlažnom ambijentu (električni motor nije zaštićen od vode), sa slabom vidljivošću, s vrlo niskim ili vrlo visokim temperaturama.</p>	<p><b>UTILIZAREA</b></p> <p><b>UTILIZĂRI INTERZISE</b></p> <p><b>!</b> <b>ATENȚIE!</b> - Respectați întotdeauna normele de siguranță. Trimmerul electric pentru gazon trebuie să fie utilizat numai pentru a tăia iarbă sau arbuști mici. Este interzis să se taie alte tipuri de materiale. Nu utilizați trimmerul electric ca pârghie pentru a ridica, a deplasa sau a despica obiecte și nu îl blocați pe suporturi fixe. Este interzis să se aplice pe priza de putere a trimmerului electric instrumente sau aplicații diferite de cele indicate de producător.</p> <p><b>!</b> Înainte de utilizare, controlați cablul de alimentare și prelungitorul, ca să nu prezinte deteriorări sau semne de uzură. Dacă, în timpul utilizării, cablul se deteriorează, deconectați-l imediat de la rețeaua de alimentare. <b>NU ATINGEȚI CABLUL ÎNAINTE DE A-L DECONECTA DE LA REȚEAUA DE ALIMENTARE.</b> Nu utilizați aparatul în cazul în care cablul este deteriorat sau prezintă urme de uzură.</p> <p>La motouneltele cu arbore de transmisie curbat nu este posibil să se monteze niciun fel de disc, ci doar capete de tăiere cu fire de nailon.</p> <p><b>!</b> <b>ATENȚIE</b> - Nu utilizați niciodată un trimmer electric deasupra nivelului terenului sau cu blocul de tăiere în poziție perpendiculară pe teren. Nu utilizați niciodată trimmerul electric ca mașină de tuns gardul viu.</p> <p><b>!</b> <b>ATENȚIE</b> - Nu tăiați iarba în condiții de ploaie și în medii ude sau foarte umede (motorul electric nu este protejat împotriva apei), când vizibilitatea este scăzută, când temperaturile sunt prea scăzute sau prea ridicate.</p>	

Slovensky	Slovenščina	Svenska
<p style="text-align: center;"><b>POUŽITIE</b></p>	<p style="text-align: center;"><b>UPORABA</b></p>	<p style="text-align: center;"><b>ANVÄNDNING</b></p>
<p><b>Ochranné opatrenia v pracovnej oblasti</b></p> <ul style="list-style-type: none"> <li>Ruky a nohy držte po zapnutí motora ďaleko od <b>rezacieho mechanizmu</b>.</li> <li>Predtým, ako začnete pracovať, skontrolujte pracovnú plochu, aby ste si overili, že na nej nie sú kamene, sklo, kusy kovu, odpadky ani iné predmety, ktoré by sa pri kosení mohli vymrštiť a niekoho poraniť.</li> <li>Ak stroj začne mimoriadne vibrovať, odpojte ho od elektrického napájania.</li> <li><b>Nikdy sa nesnažte ovládať kosačku iba jednou rukou. Strata kontroly nad kosačkou by mohla spôsobiť vážne alebo aj smrteľné poranenia.</b></li> <li>Vždy pracujte tak, že budete pevne stáť oboma nohami na pevnom podklade, aby ste predišli strate rovnováhy.</li> <li>Nekoste v blízkosti iných elektrických káblov.</li> <li>Nekoste príliš nízko nad zemou, aby nedošlo ku kontaktu s kameňmi alebo inými predmetmi.</li> <li>Pracujte iba za dobrého svetla a dobrej viditeľnosti, aby ste videli jasne a zreteľne.</li> <li><b>Nepracujte s krovinozom, ak stojíte na rebríku, je to mimoriadne nebezpečné.</b></li> <li>Dávajte mimoriadny pozor a buďte ostražitý ak nosíte ochranné prostriedky sluchu, pretože sa tým môže znížiť schopnosť počuť zvuky upozorňujúce na nebezpečenstvo (volanie, signály, upozornenia a pod.).</li> <li>Dávajte mimoriadny pozor pri práci na svahoch a na nerovnom povrchu.</li> </ul> <p><b>⚠ POZOR:</b> Stroj nikdy nepoužívajte na kosenie terénu, na ktorom sú kamene. Odhodené skalky by mohli spôsobiť vážne alebo smrteľné poranenie obsluhujúceho pracovníka alebo iných osôb. Dávajte pozor na odmrštené predmety. Vždy noste ochranné prostriedky očí. Nikdy sa nenahýňajte nad ochranný štít. Kamene, odpadky a pod. by mohli byť odmrštené smerom k očiam a mohli by Vás oslepiť alebo vážne poraniť. Neoprávnené osoby musia ostať v bezpečnej vzdialenosti. Deti, zvieratá, okolostojáci a pomocníci by mali ostať vo vzdialenosti aspoň 15 m. Ak sa niekto priblíži, stroj okamžite zastavte. Nikdy nemanipulujte krovinozom, ak ste sa predtým nepresvedčili, že v bezpečnej zóne nie je nikto.</p> <p><b>Pracovné techniky</b> Všeobecné pokyny pri práci</p> <p><b>⚠ POZOR:</b> Táto časť popisuje základné bezpečnostné opatrenia pri práci pri vyžínaní a kosení. Ak sa dostanete do situácie, v ktorej budete mať pochybnosti ako pokračovať, poraďte sa s odborníkom. Zavolajte predajcu alebo servisné stredisko. Nerobte nič, čo presahuje vaše schopnosti.</p> <p><b>Základné bezpečnostné predpisy</b></p> <ol style="list-style-type: none"> <li>Rozhliadnite sa okolo seba: <ul style="list-style-type: none"> <li>Zabezpečte, aby Vás žiadne osoby, zvieratá a iné veci neovplyvňovali, hlavne kontrolu nad strojom.</li> <li>Zabezpečte, aby sa osoby, zvieratá atď. nemohli dostať do kontaktu s rezným nástrojom, ani s predmetmi, ktoré by mohli byť odmrštené týmto zariadením.</li> </ul> </li> </ol>	<p><b>Previdnostni ukrepi v delovnem območju</b></p> <ul style="list-style-type: none"> <li>Ob vklopu motorja pazite, <b>da rok in nog</b> nimate blizu rezila.</li> <li>Pred začetkom dela preglejte teren in se prepričajte, da na njem ni kamnov, stekla, kovinskih delcev, odpadkov ali drugih trdnih predmetov, ki bi jih rezilo med delovanjem moglo zagnati proč.</li> <li>Stroj vselej izključite iz napajanja, če se začne nenormalno tresti.</li> <li><b>Električne kose nikdar ne upravljajte samo z eno roko. Izguba nadzora nad električno koso bi lahko imela za posledico hude ali celo usodne telesne poškodbe.</b></li> <li>Vedno delajte tako, da imate obe nogi trdno na tleh, saj tako preprečite, da bi vas potegnili iz ravnotežja.</li> <li>Nikoli ne kosite v bližini drugih električnih kablov.</li> <li>Ne kosite preblizu tal. Tako ne boste zadeli kamnov in drugih predmetov.</li> <li>Delajte samo, ko je dovolj vidljivosti in svetlobe, da lahko dobro vidite.</li> <li><b>Ne obrezujte z lestve; to je izredno nevarno.</b></li> <li>Bodite posebej previdni in pozorni, ko nosite zaščito za sluh, saj tovrstna oprema zmanjša možnost, da slišite zvoke, ki opozarjajo na nevarnost (kljuci, signali, opozorila, itd.).</li> <li>Bodite posebej pazljivi, ko delate na pobočjih ali na neravnem območju.</li> </ul> <p><b>⚠ OPOZORILO:</b> Nikdar ne uporabljajte aparata za košnja na skalovitem terenu. Drobcji, ki bi jih kosa zalučala, bi lahko povzročili hude ali usodne telesne poškodbe uporabnika ali drugih navzočih oseb. Zaščitite se pred predmeti, ki izletijo. Vedno nosite ustrezno zaščito za oči. Nikoli se ne nagibajte preko ščitnika nastavka za rezanje. Naprava lahko kamne, smeti, itd. izvzrže navzgor proti očem in povzroči, da oslepite ali se resno poškodujete. Poskrbite, da bodo nepooblaščene na varni razdalji. Otroci, opazovalci in pomočniki se morajo zadrževati izven varnostnega območja 15 m. Če se kdo približa, takoj zaustavite motor. S strojem se nikoli ne obrnite okoli, ne da bi se prej prepričali, da- se nihče ne nahaja znotraj varnostnega območja.</p> <p><b>Tehnike dela</b> Splošna navodila za delo</p> <p><b>⚠ OPOZORILO:</b> Ta razdelek opisuje osnovne varnostne ukrepe za delo z gozdarskimi obrezovalniki in motornimi kosami. Če se znajdete v položaju, v katerem ne veste, kako naprej, se posvetujte s strokovnjakom. Pokličite svojega trgovca ali serviserja. Ne izvajajte del, za katera mislite, da presegaajo vaše sposobnosti.</p> <p><b>Osnovna varnostna pravila</b></p> <ol style="list-style-type: none"> <li>Glejte okoli sebe: <ul style="list-style-type: none"> <li>Da zagotovite, da ljudje, živali in ostalo ne more vplivati na vašo sposobnost nadzora naprave.</li> <li>Da zagotovite, da ljudje, živali, itd. ne pridejo v stik z nastavkom za rezanje ali s predmeti, ki jih izvzrže nastavek za rezanje.</li> </ul> </li> </ol>	<p><b>Försiktighetsåtgärder för arbetsområdet</b></p> <ul style="list-style-type: none"> <li>Håll händer och fötter borta från <b>skärapparaten</b> när du startar motorn.</li> <li>Innan du påbörjar arbetet, kontrollera arbetsområdet att det inte finns stenar, glasbitar, metallfragment, avfall eller andra fasta föremål som kan skjutas ut av skärapparaten under funktionen.</li> <li>Stäng alltid av maskinen om den börjar vibrera på underligt sätt.</li> <li><b>Försök aldrig att aktivera grästrimmern med en hand. Förlust av kontroll över grästrimmern kan orsaka allvarliga eller dödliga skador.</b></li> <li>När du skär se till att du har säkert fotfäste så att du inte förklarar balansen.</li> <li>Gör inget arbete i närheten av andra elektriska kablar.</li> <li>Klipp inte alltför nära marken. Det finns risk att trimmern stöter emot stenar och andra föremål.</li> <li>Arbeta endast med skärning vid god sikt och lämpligt ljus så att du ser klart.</li> <li><b>Arbeta inte från en stege, det är mycket farligt.</b></li> <li>Var särskilt försiktig och uppmärksam när du bär öronskydd eftersom en sådan utrustning kan begränsa din förmåga att höra ljud som innebär fara (rop, signaler, varningar, etc.)</li> <li>Var mycket försiktig när du arbetar på sluttningar eller rojämna mark.</li> </ul> <p><b>⚠ WARNING:</b> Använd aldrig maskinen för att klippa på stenig mark. De utskjutande fragmenten kan orsaka operatören eller närvarande personer allvarliga eller dödliga skador. Se upp för uppkastade föremål. Bär alltid godkänt ögonskydd. Luta dig aldrig över skärutrustningens skydd. Stenar, skräp, etc. kan kastas upp i ögonen och orsaka blindhet eller allvarlig skada. Se till att obehöriga personer befinner sig på avstånd. Barn, djur, åskådare och medhjälpare ska stå utanför ett säkerhetsområde på 15 meter. Stoppa maskinen omedelbart om någon närmar sig. Sväng aldrig runt med maskinen om du först inte har kontrollerat att ingen - finns inom säkerhetsområdet.</p> <p><b>Arbetstekniker</b> Allmänna arbetsanvisningar</p> <p><b>⚠ WARNING:</b> I detta avsnitt beskrivs grundläggande försiktighetsåtgärder vid arbete med röjningssågar och trimmer. Om du är osäker på hur du ska hantera en viss situation som har uppstått fråga en fackman. Kontakta återförsäljaren eller en serviceverkstad. Undvik användning som du inte har förmåga att behärska.</p> <p><b>Grundläggande säkerhetsregler</b></p> <ol style="list-style-type: none"> <li>Se dig omkring: <ul style="list-style-type: none"> <li>Se till att människor, djur eller andra saker inte kan inverka på din kontroll av maskinen.</li> <li>Se till att människor, djur, etc. inte kommer i kontakt med skärutrustningen eller lösa föremål som kastas ut av skärutrustningen.</li> </ul> </li> </ol>

Hrvatski	Română	
<b>KORIŠTENJE</b>	<b>UTILIZAREA</b>	
<p><b>Mjere predostrožnosti na radnom području</b></p> <ul style="list-style-type: none"> <li>• Držite ruke i stopala daleko od <b>rezne opreme</b> prilikom uključivanja motora.</li> <li>• Prije započinjanja rada, pregledajte područje i provjerite da nema kamenja, stakla, komadića metala, otpada ili drugih krutih predmeta koje bi rezna oprema za vrijeme rada mogla odbaciti.</li> <li>• Stroj uvijek iskopčajte iz napajanja ako počne vibrirati na neobičan način.</li> <li>• <b>Nikad ne pokušavajte pokrenuti trimer za travu samo jednom rukom. Gubitak kontrole nad trimmerom za travu može prouzročiti teške ili smrtonosne ozljede.</b></li> <li>• Da bi ste izbjegli gubitak ravnopomenaže, režite s obje noge na čvrstom tlu.</li> <li>• Nemojte obrezivati u blizini drugih električnih kabela.</li> <li>• Nemojte obrezivati dijelove koji su preblizu terenu kako biste izbjegli kamenje i druge predmete.</li> <li>• Režite samo pri dobroj vidljivosti i svjetlosti.</li> <li>• <b>Nemojte rezati stojeći na ljestvama: to je izuzetno opasno.</b></li> <li>• Budite naročito oprezni kad se zaštitite od buke, jer vam ta oprema može ograničiti zamjećivanje zvučnih signala opasnosti (povika, alarma, upozorenja, itd.).</li> <li>• Budite izuzetno oprezni kad radite na strminama ili neravnom terenu.</li> </ul> <p><b>⚠ PAŽNJA:</b> Nemojte nikad koristiti stroj za rezanje na kamenitim terenima. Odbačeni komadići mogu prouzročiti teške ili smrtonosne ozljede rukovatelja ili prisutnih osoba. Pazite na odbačene predmete. Obavezno nosite homologiranu zaštitu za oči. Ni u kom slučaju se nemojte naginjati preko štitnika rezne opreme. Kamenje, smeće, itd. može vas pogoditi u oči i prouzročiti sljepilo ili tešku povredu. Ne dozvoljavajte pristup neovlaštenim osobama. Djeca, životinje, promatrači i pomoćnici se trebaju nalaziti na sigurnosnoj udaljenosti od 15 m. Ako se netko približi, odmah zaustavite motor. Nemojte nikad zamahnuti strojem ako prethodno niste provjerili da iza vas nemanikoga sve do granice sigurnosne udaljenosti.</p> <p><b>Radne tehnike</b> Opće upute za rad</p> <p><b>⚠ PAŽNJA:</b> Ovaj odlomak opisuje osnovne mjere predostrožnosti pri radu s pilama za krčenje i trimerima. Ako se nađete u situaciji da niste sigurni kako prosljediti, trebete pitati savjet stručnjaka. Obratite se vašem prodavaču ili vašoj servisnoj radionici. Izbjegavajte bilo kakvu upotrebu za koju smatrate da prevazilazi vaše sposobnosti.</p> <p><b>Osnovni sigurnosni propisi</b></p> <p>1. Pogledajte oko sebe:</p> <ul style="list-style-type: none"> <li>• i uvjerite se da ljudi, životinje ili predmeti neće imati utjecaja na vašu kontrolu nad strojem;</li> <li>• i uvjerite se da ljudi, životinje, itd., neće doći u dodir s reznom opremom ili slobodnim predmetima koje rezna oprema odbaci.</li> </ul>	<p><b>Măsuri de precauție în zona de lucru</b></p> <ul style="list-style-type: none"> <li>• Țineți mâinile și picioarele departe de dispozitivul de tăiere când porniți motorul.</li> <li>• Înainte de a începe lucrul, inspectați zona, pentru a verifica să nu existe pietre, sticle, bucăți de metal, deșeuri sau alte obiecte solide care ar putea fi aruncate de către grupul de tăiere în timpul funcționării.</li> <li>• Deconectați întotdeauna aparatul de la alimentare dacă începe să vibreze în mod anormal.</li> <li>• <b>Nu încercați niciodată să utilizați trimmerul electric cu o singură mână. Pierderea controlului asupra trimmerului electric ar putea cauza leziuni grave sau mortale.</b></li> <li>• Tăiați ținând întotdeauna ambele picioare pe teren stabil, pentru a evita să vă pierdeți echilibrul.</li> <li>• Nu tăiați în apropierea altor cabluri electrice.</li> <li>• Nu tăiați prea aproape de sol, pentru a evita pietrele și alte obiecte.</li> <li>• Tăiați numai când condițiile de vizibilitate și de lumină permit o vizibilitate maximă.</li> <li>• <b>Nu tăiați dacă vă aflați pe o scară, această poziție este extrem de periculoasă.</b></li> <li>• Fiți extrem de atenți atunci când purtați căști de protecție, deoarece acestea pot limita capacitatea de a auzi sunetele care indică pericole (apeluri telefonice, sirene, alarme etc).</li> <li>• Aveți foarte mare grijă în timpul tăierii pe terenuri în pantă sau denivelate.</li> </ul> <p><b>⚠ ATENȚIE:</b> Nu utilizați niciodată aparatul pentru a tăia pe terenuri pietroase. Fragmentele proiectate pot provoca răniri grave sau letale operatorului sau persoanelor din jur. Supravegheați obiectele proiectate. Purtați întotdeauna ochelari de protecție omologați. Nu vă întindeți peste capacul de protecție al blocului de tăiere. Pietrele, așchiile și alte obiecte ar putea să vă sară în ochi și ar putea cauza orbire sau răniri grave. Nu lăsați persoanele neautorizate să se apropie. Copiii, animalele, persoanele din jur și asistenții trebuie să rămână la o distanță de siguranță minimă de 15 m. Dacă se apropie cineva, opriți imediat aparatul. Nu rotiți aparatul înainte de a verifica mai întâi eventuala prezență a altor persoane în zona de lucru.</p> <p><b>Tehnici de lucru</b> Instrucțiuni de utilizare generale</p> <p><b>⚠ ATENȚIE -</b> În această secțiune sunt descrise normele de siguranță de bază, referitoare la utilizarea aparatelor de rărire și de tundere a ierbii. În cazul unor situații în care nu știți cu siguranță cum trebuie să procedați, consultați un specialist. Adresați-vă dealerului sau atelierului local autorizat. Evitați să efectuați operațiuni pentru care considerați că nu sunteți pregătit.</p> <p><b>Norme de siguranță de bază</b></p> <p>1. Studiați zona de lucru:</p> <ul style="list-style-type: none"> <li>• pentru a vă asigura că nicio persoană, niciun animal sau niciun obiect nu poate interacționa cu controlul aparatului;</li> <li>• pentru a vă asigura că nicio persoană, niciun animal sau niciun obiect nu poate intra în contact cu blocul de tăiere sau cu așchiile proiectate de blocul de tăiere.</li> </ul>	

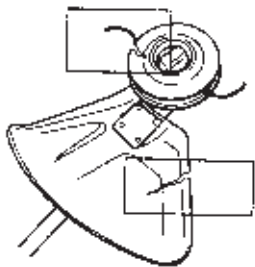

25

Slovensky	Slovenščina	Svenska
POUŽITIE	UPORABA	ANVÄNDNING
<p><b>⚠ POZOR:</b> Stroj nepoužívajte bez toho, že by ste neboli schopní v prípade potreby zavolať pomoc.</p> <p>2. Presvedčte sa, že v pracovnej oblasti sa budete môcť bezpečne pohybovať a stáť. Skontrolujte pracovnú oblasť, či v nej nie sú potenciálne prekážky (korene, skaly, konáre, úvaly a pod.) pre prípad, že by ste sa museli rýchlo presunúť. Pri práci na prudkom svahu dávajte veľký pozor.</p> <p>3. Pred premiestnením sa na iné pracovné miesto vytiahnite zástrčku zo zásuvky elektrickej siete.</p> <p>4. Stroj nikdy nekladte na zem, kým je motor v chode.</p> <ul style="list-style-type: none"> <li>• Vždy používajte správne vybavenie.</li> <li>• Uistite sa, že ochranné prvky sú namontované správnym spôsobom.</li> <li>• Starostlivo si zorganizujte prácu.</li> </ul> <p><b>⚠ POZOR:</b> Obsluha stroja, ani iná osoba, sa nesmie pokúsiť odstrániť pokosený materiál, kým je motor v chode, mohlo by to spôsobiť veľmi vážne poranenie. Zastavte motor a rezací mechanizmus, až potom odstráňte materiál, ktorý sa obtočil okolo hlavice, ináč hrozí nebezpečenstvo poranenia.</p> <p><b>Kontroly pred štartovaním</b> Skontrolujte, či kosacia hlavica a kryt nie sú poškodené alebo prasknuté. Ak kosacia hlavica alebo kryt praskli, vymeňte ich (Obr.25).</p> <p><b>⚠ POZOR:</b> Nikdy nepoužívajte krovinorez bez ochranného štítu alebo keď je štít poškodený. Nikdy nepoužívajte krovinorez bez prevodového hriadeľa.</p> <p><b>Kosenie trávy kosiacou hlavico</b></p> <p><b>⚠ UPOZORNENIE:</b> Nikdy nepracujte s dlhšou strunou ako je stanovený priemer. Ak je správne namontovaný ochranný štít, zabudovaný rezák automaticky skráti strunu na správnu dĺžku. Použitie nadmerne dlhých strún môže preťažiť a poškodiť motor.</p>	<p><b>⚠ OPOZORILO:</b> Ne uporabljajte stroja, če nimate možnosti, da v primeru nezgode pokličete pomoč.</p> <p>2. Prepričajte se, da lahko varno stojite in se premikate. Preglejte, če so v območju okoli vas morebitne ovire (korenine, skale, veje, jarki, itd.) za primer, ko bi se morali hitro umakniti. Bodite posebej previdni pri delu na pobočju.</p> <p>3. Preden se premaknete na drugo območje, izključite vtič.</p> <p>4. Nikoli ne odložite naprave, če motor deluje.</p> <ul style="list-style-type: none"> <li>• Vedno uporabljajte pravo opremo.</li> <li>• Prepričajte se, da so priključki montirani na pravilen način.</li> <li>• Svoje delo natančno organizirajte.</li> </ul> <p><b>⚠ OPOZORILO:</b> Niti uporabnik naprave niti kdor koli drug ne sme poizkušati odstraniti odrezanega materiala, medtem ko motor deluje ali se nastavek za rezanje vrti. Pred odstranjevanjem ostankov, ki so se navili okoli kosilne glave, ustavite motor in nastavek za košnjo, saj sicer obstaja nevarnost telesnih poškodb.</p> <p><b>Pregled pred zagonom</b> Prepričajte se, da glava motorne kose in ščitnik motorne nista poškodovana ali počena. Če sta glava motorne kose ali ščitnik motorne kose počena, ju zamenjajte (Slika 25).</p> <p><b>⚠ OPOZORILO:</b> Naprave nikoli ne uporabljajte brez ščitnika ali z okvarjenim ščitnikom. Nikoli ne uporabljajte naprave brez pogonske gredi.</p> <p><b>Košnja trave z glavo motorne kose</b></p> <p><b>⚠ POZOR:</b> Ne kosite z nitko, ki je daljša od predvidene. Če je ščitnik pravilno montiran, bo vgrajeno rezilo samodejno prilagodilo dolžino nitke. Uporaba pretirano dolgih niti lahko preobremeni in poškoduje motor.</p>	<p><b>⚠ WARNING:</b> Använd inte maskinen om du inte kan ropa på hjälp i händelse av olycka.</p> <p>2. Se till att du kan förflytta dig och har fotfäste. Kontrollera området omkring dig för eventuella hinder (rötter, stenar, kvistar, diken, etc.) om du plötsligt måste förflytta dig. Var extra försiktig när du arbetar på sluttande mark.</p> <p>3. Dra ut stickkontakten ur eluttaget innan du förflyttar dig till ett annat område.</p> <p>4. Ställ aldrig ned maskinen när motorn är igång.</p> <ul style="list-style-type: none"> <li>• Använd alltid rätt utrustning.</li> <li>• Kontrollera att anordningarna är korrekt monterade.</li> <li>• Organiserera arbetet noga.</li> </ul> <p><b>⚠ WARNING:</b> Maskin användaren eller andra personer får inte försöka ta bort skuret material medan motorn är i gång eller skärutrustningen roterar eftersom det kan orsaka allvarlig skada. Stanna motorn, skärapparaten och dra ut stickkontakten innan du tar bort material som har fastnat runt skärhuvudet för att undvika risken för personskador.</p> <p><b>Kontrollera för start</b> Kontrollera att trimmerhuvudet och trimmerskyddet inte är skadat eller sprucket. Byt ut trimmerhuvudet eller trimmerskyddet om de är spruckna (bild 25).</p> <p><b>⚠ WARNING:</b> Använd aldrig maskinen utan skydd eller med bristfälligt skydd. Använd aldrig maskinen utan transmissionsaxel.</p> <p><b>Grästrimming med trimmerhuvud</b></p> <p><b>⚠ FÖRSIKTGHET:</b> Arbeta inte med trimmerlinan längre än den avsedda diametern. Med rätt monterat skydd justerar den inbyggda röjaren linan till rätt längd. Användningen av alltför långa trådar kan överbelasta och skada motorn.</p>

--	--	--	--

Hrvatski	Română	
<b>KORIŠTENJE</b>	<b>UTILIZAREA</b>	
<p><b>⚠ PAŽNJA:</b> Nemojte koristiti stroj ako niste u mogućnosti zatražiti pomoć u slučaju nezgode.</p> <p>2. Osigurajte sebi sigurno stajanje i pomicanje. Provjerite da na području oko vas nema prepreka (korijenja, kamenja, grana, jaraka, itd.) u slučaju da se morate iznenada pomaknuti. Budite vrlo oprezni ako radite na strmini.</p> <p>3. Iskopčajte utikač prije premještanja na drugo područje.</p> <p>4. Nemojte nikad položiti stroj ako motor radi.</p> <ul style="list-style-type: none"> <li>• Obavezno koristite odgovarajuću opremu.</li> <li>• Uvjerite se da je oprema montirana na odgovarajući način.</li> <li>• Pažljivo organizirajte svoj rad.</li> </ul> <p><b>⚠ PAŽNJA:</b> Ni rukovatelj strojem niti itko drugi smije pokušati skinuti odrezani materijal dok motor radi ili dok se rezna oprema okreće, pošto bi to prouzročilo teške povrede. Radi izbjegavanja opasnosti od ozljeda, prije skidanja materijala koji se ovio oko glave zaustavite motor i reznu opremu te iskopčajte utikač.</p> <p><b>Provjere prije pokretanje</b>          Provjerite da glava i štitnik trimera nisu oštećeni ili napuknuti. Promijenite glavu ili štitnik trimera ako su napuknuti (sl. 25).</p> <p><b>⚠ PAŽNJA:</b> Nemojte nikad koristiti stroj bez štitnika ili s defektnim štitnikom. Nemojte nikad koristiti stroj bez prijenosne cijevi.</p> <p><b>Obrezivanje trave glavom trimera</b></p> <p><b>⚠ OPREZ:</b> Nemojte raditi s niti za košenje dužom od one određene za dotični promjer. Ako je štitnik ispravno montiran, ugrađeno sječivo će automatski podesiti nit na pogodnu dužinu. Uporaba pretjerano dugih niti može dovesti do preopterećenja i oštećenja motora.</p>	<p><b>⚠ ATENȚIE - Nu utilizați aparatul dacă nu aveți posibilitatea de a cere ajutor în caz de accident.</b></p> <p>2. Asigurați-vă că vă puteți mișca și că puteți rămâne în picioare în mod sigur. Verificați dacă există eventuale obstacole în zona de lucru (rădăcini, pietre, ramuri, gropi etc.), în cazul în care este necesar să vă deplasați brusc. Aveți foarte mare grijă în timpul tăierii pe terenuri în pantă.</p> <p>3. Scoateți ștecherul din priză înainte de a vă deplasa în altă zonă.</p> <p>4. Nu sprijiniți niciodată aparatul de sol în timp ce motorul este în funcțiune.</p> <ul style="list-style-type: none"> <li>• Utilizați întotdeauna dispozitivele adecvate.</li> <li>• Asigurați-vă că dispozitivele au fost montate în mod adecvat.</li> <li>• Planificați-vă cu grijă lucrul.</li> </ul> <p><b>⚠ ATENȚIE - Nu încercați să îndepărtați materialul tăiat în timp ce motorul este în funcțiune sau când blocul de tăiere este în mișcare, pentru a evita răniurile grave. Oprăți motorul și blocul de tăiere și scoateți ștecherul din priză înainte de a îndepărta materialul înfășurat în jurul capului de tăiere, pentru a evita riscul de rănire.</b></p> <p><b>Verificări preliminare</b>          Verificați capul de tăiere și capacul de protecție al trimmerului, ca să nu fie deteriorate sau fisurate. Înlocuiți capul de tăiere și capacul de protecție al trimmerului dacă sunt fisurate (Fig. 25).</p> <p><b>⚠ ATENȚIE - Nu utilizați niciodată aparatul fără capacul de protecție sau cu un capac de protecție defect. Nu utilizați niciodată aparatul fără arborele de transmisie.</b></p> <p><b>Tăierea ierbii cu capul de tăiere cu fire de nailon</b></p> <p><b>⚠ AVERTIZARE - Nu utilizați un fir mai mare decât diametrul de tăiere specificat. Când capacul de protecție este montat corect, blocul de tăiere încorporat reglează automat lungimea adecvată a firului. Utilizarea unor fire excesiv de lungi poate duce la supraîncărcarea și deteriorarea motorului.</b></p>	

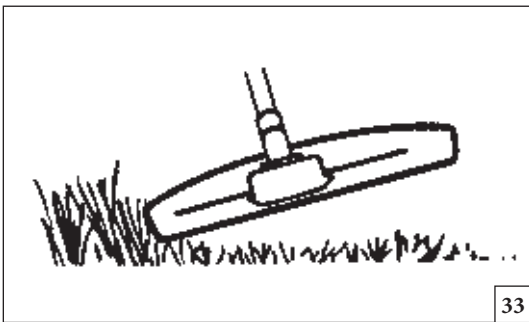

33

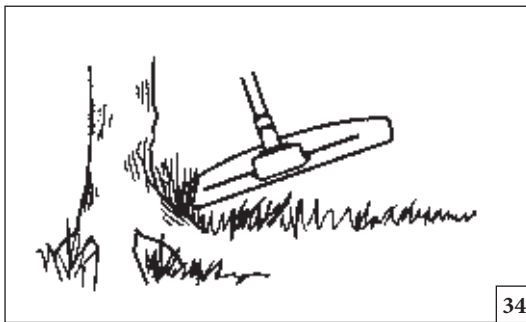

34

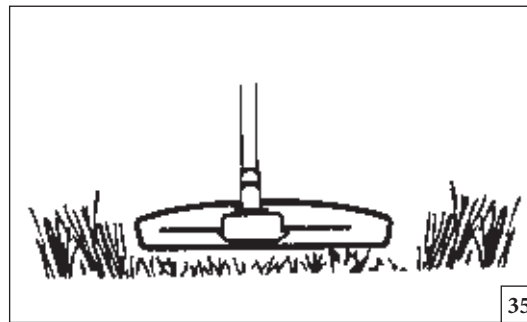

35

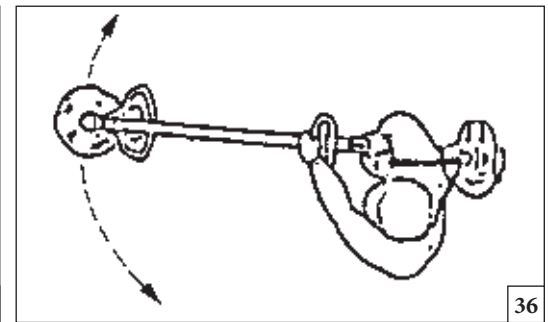

36

Slovensky

## POUŽITIE

**Kosenie**

- Držte hlavicu tesne nad zemou, v naklonenej polohe. Uvedomte si, že pracuje len koniec struny. Nechajte strunu pracovať vlastným tempom. Strunu nikdy netlačte na terén plochy, ktorý chcete kosiť (Obr.33).
- Struna ľahko odstráni trávnu a burinu v okolí múrov, plotov, stromov a obrubníkov, ale môže aj poškodiť citlivú kôru stromov a kríkov alebo poškodiť základy plotov.
- Znížte riziko poškodenia rastlín skrátením struny na 10-12 cm a znížením rýchlosti otáčok motora.

**Čistenie**

- Technika čistenia odstraňuje neželanú vegetáciu. Držte hlavicu tesne nad zemou a mierne ju nakláňajte. Nechajte koniec vlákna, aby sa dotýkal stromov, stĺpov, sôch a pod (Obr.34).

**! UPOZORNENIE: Táto technika zvyšuje opotrebovanie i spotrebu struny.**

- Vlákno sa spotrebúva rýchlejšie a musíte ho vysúvať častejšie ak pracujete okolo skál, tehál, betónu, kovových plotov a pod., v porovnaní s prácou okolo stromov a drevených plotov.

**Kosenie**

- Elektrická kosačka je ideálna na kosenie trávy na ťažko prístupných miestach, kam sa nedostanete s normálnou plochou kosačkou. Pri kosení udržiavajte strunu v rovnobežnej polohe k zemi. Vyhybajte sa tlaku na kosaciu hlavicu, pretože by sa tým mohol zničiť trávnik a poškodiť kosiaci nástroj (Obr.35).
- Nedovoľte, aby bola hlavica pri bežnom kosení v kontakte so zemou. Takýto nepretržitý kontakt môže spôsobiť poškodenie a opotrebovanie kosacej hlavice.

**Zamietanie**

- Ventilátorový efekt rotujúcej struny môžete využiť na rýchle a ľahké vyčistenie plochy. Držte strunu rovnobežne nad plochou, ktorú chcete "zametať" a pohybuje strojom zo strany na stranu (Obr.36).

Slovenščina

## UPORABA

**Košnja**

- Držite glavo motorne kose pod kotom malo nad tlemi. Delo opravi zunanji konec nitke. Nitka naj dela s svojim tempom. Nikoli ne potiskajte nitke v območje, ki ga želite pokositi (Slika 33).
- Nitka zlahka pokosi travo ob zidovih, ograjah, drevesih in robovih, vendar lahko tudi poškoduje občutljivo lubje na drevesih in grmih in poškoduje ograjo.
- Zmanjšajte nevarnost poškodb rastlin, tako da skrajšate nitko na 10-12 cm in zmanjšate hitrost motorja.

**Čiščenje**

- Tehnika čiščenja odstrani vse neželeno rastlinje. Držite glavo motorne kose malo nad tlemi in jo nagibajte. Konec nitke naj zadeva ob tla ob drevesih, drogovih, kipih in podobnem (Slika 34).

**! POZOR: Pri takem načinu dela se nitka hitreje obrablja.**

- Nitka se obrablja hitreje in jo morate tudi bolj pogosto podaljševati, če zadeva ob skale, opeko, beton, kovinske ograje, itd., kot če pride v stik samo z drevesi in lesenimi ograjami.

**Košnja**

- Električna kosa je idealna za košnjo trave na mestih, ki vam sicer z navadno kosilnico niso dostopna. Ko kosite, držite nitko vzporedno s tlemi. Glave motorne kose ne pritiskajte ob tla, saj boste tako uničili zelenico in poškodovali napravo (Slika 35).
- Pazite, da se med običajno košnjo glava motorne kose ne dotika neprestano tal. Tako neprestano dotikanje lahko povzroči poškodbe in obrabo glave motorne kose.

**Pometanje**

- Tok zraka, ki ga povzroča vrteča se nitka lahko uporabite za hitro in preprosto pometanje. Držite nitko vzporedno in nad območjem, ki ga želite pomesti in premikajte napravo sem ter tja (Slika 36).

Svenska

## ANVÄNDNING

**Trimning**

- Håll trimmerhuvudet strax ovanför marken och luta det i vinkel. Det är linans ände som utför arbetet. Låt linan arbeta i sin egen takt. Pressa aldrig in linan i det amterial som ska tas bort (Bild 33).
- Linan avlägsnar lätt gräs och ogräs vid väggar, staket, träd och rabatter, men den kan också skada ömtålig bark på träd och buskar samt skada staketstolpar.
- Minska risken för skador på växtligheten genom att korta linan till 10-12 cm och minska motorvarvtalet.

**Renskrapning**

- Skrapningstekniken avlägsnar all oönskad vegetation. Håll trimmerhuvudet strax ovanför marken och luta det. Låt linans ände slå mot marken runt träd, stolpar, statyer och liknande (Bild 34).

**! FÖRSIKTIGHET: Denna teknik ökar slitaget på linan.**

- Linan slits fortare och måste matas fram oftare vid arbete mot stenar, tegel, betong, metallstaket, osv. än vid kontakt med träd och trästaket.

**Klippning**

- Elgrästrimmern är idealisk för att klippa gräs som är svårt att nå med en vanlig gräsklippare. Håll linan parallell mot marken vid klippning. Undvik att trycka ned trimmerhuvudet mot marken eftersom det kan förstöra gräsmattan och skada redskapet (Bild 35).
- Undvik att låta trimmerhuvudet ha ständig kontakt med marken under normal klippning. En sådan ständig kontakt kan vålla skador och slitaget på trimmerhuvudet.

**Sopning**

- Den roterande linans fläktverkan kan användas för snabb och enkel rengöring. Håll linan parallellt med och över de ytor som ska sopas och för redskapet fram och tillbaka (Bild 36).

--	--	--	--

Hrvatski	Română	
<b>KORIŠTENJE</b>	<b>UTILIZAREA</b>	
<p><b>Obrezivanje</b></p> <ul style="list-style-type: none"> <li>• Držite glavu trimera pod kutom, malo iznad tla. Kraj žice obavlja posao. Pustite da žica radi vlastitim korakom. Nemojte nikad pritiskati žicu u područje koje treba obrezati (sl. 33).</li> <li>• žica će lako odstraniti travu i korijenje blizu zidova, ograda, stabala i lijeva, ali isto tako može oštetiti osjetljivu koru stabala i grmova, kao i stupove ograde.</li> <li>• Smanjite opasnost od oštećivanja biljaka tako što ćete skratiti žicu na 10-12 cm i smanjiti brzinu motora.</li> </ul> <p><b>Raskrčivanje</b></p> <ul style="list-style-type: none"> <li>• Tehnikom raskrčivanja se uklanja sva neželjena vegetacija. Držite glavu trimera malo iznad tla i nagnite je. Pustite da kraj žice pogada zemlju oko stabala, stupova, kipova i slično (sl. 34).</li> </ul> <p><b>⚠ OPREZ: Ovom se tehnikom povećava trošenje žice.</b></p> <ul style="list-style-type: none"> <li>• Žica se brže troši i treba je češće izvlačiti kad se radi oko kamenja, cigle, betona, metalnih ograda, itd., nego što je to potrebno kad dolazi u dodir sa stablima i drvenim ogradama.</li> </ul> <p><b>Rezanje</b></p> <ul style="list-style-type: none"> <li>• Električni trimmer za travu je idealan za šišanje trave koja je teško dostupna običnom kosilicom. Prilikom rezanja držite žicu paralelno s tlom. Izbjegavajte pritiskanje glave trimera na zemlju, pošto ćete tako pokvariti tratinu i oštetiti alat (sl. 35).</li> <li>• Tijekom uobičajenog rezanja pazite da glava trimera ne dolazi stalno u dodir s tlom. Stalan dodir ove vrste može prouzročiti oštećenje i trošenje glave trimera.</li> </ul> <p><b>“Pometanje”</b></p> <ul style="list-style-type: none"> <li>• Učinak mahalice kojeg postiže okretanje žice možete koristiti u svrhu brzog i lakog čišćenja. Držite žicu paralelno s i iznad područja koje treba “pomesti” pa pomičite alat amo-tamo (sl. 36).</li> </ul>	<p><b>Finisarea</b></p> <ul style="list-style-type: none"> <li>• Țineți capul de tăiere înclinat, cu puțin deasupra terenului. Tăierea este efectuată de extremitatea firului. Lăsați firul să acționeze. Nu apăsați niciodată firul spre zona de tăiere (Fig. 33).</li> <li>• Firul permite să se înlătore cu ușurință iarba și buruienile de la baza zidurilor, a gardurilor, a copacilor și a bordurilor; cu toate acestea, poate deteriora scoarța anumitor copaci și arbuști și poate deteriora stâlpii gardurilor.</li> <li>• Pentru a reduce riscul de a deteriora alte plante, scurtați firul la 10-12 cm și reduceți turația motorului.</li> </ul> <p><b>Curățarea</b></p> <ul style="list-style-type: none"> <li>• Tehnica de curățare permite să se înlătorească toată vegetația nedorită. Țineți capul trimmerului electric cu puțin deasupra terenului și înclinați-l. Lăsați capătul firului să lovească terenul din jurul copacilor, al stâlpilor, al statuilor și al altor obiecte similare (Fig. 34).</li> </ul> <p><b>⚠ AVERTIZARE: Această tehnică duce la o mărire a uzurii firului.</b></p> <ul style="list-style-type: none"> <li>• Firul se uzează mai repede și trebuie să fie făcut să avanseze mai des când se curăță pe lângă pietre, cărămizi, ciment, garduri de metal și altele în comparație cu lucrul pe lângă copaci și gardurile de lemn.</li> </ul> <p><b>Tunderea ierbii</b></p> <ul style="list-style-type: none"> <li>• Trimmerul electric este ideal pentru a tăia iarba la care se ajunge mai greu cu o mașină normală de tuns iarba. În timpul tunderii ierbii, țineți firul paralel cu solul. Evitați să apăsați capul de tăiere în teren, pentru a nu distruge gazonul și a nu deteriora aparatul (Fig. 35).</li> <li>• Evitați contactul permanent dintre capul tăietor și sol în timpul tunderii normale. Un astfel de contact permanent poate deteriora și poate uza excesiv capul tăietor.</li> </ul> <p><b>Curățarea rapidă</b></p> <ul style="list-style-type: none"> <li>• Efectul de “evantai” al firului rotitor poate fi utilizat pentru a obține o curățare rapidă și ușoară. Țineți firul deasupra terenului care trebuie curățat și paralel cu acesta și efectuați mișcări alternative înainte și înapoi (Fig. 36).</li> </ul>	

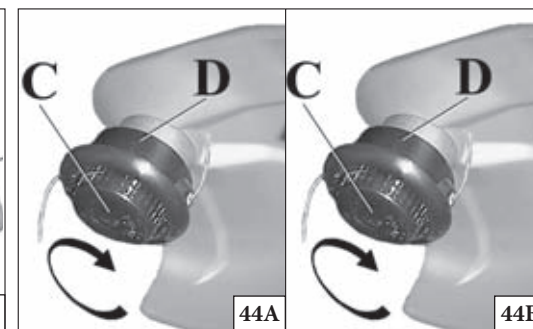
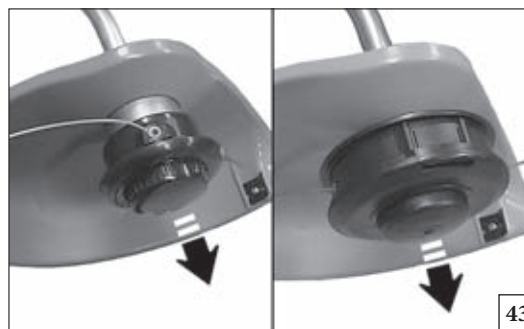
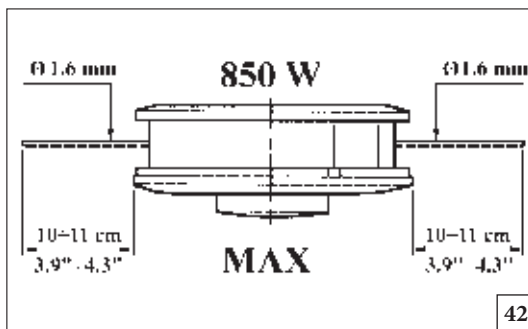
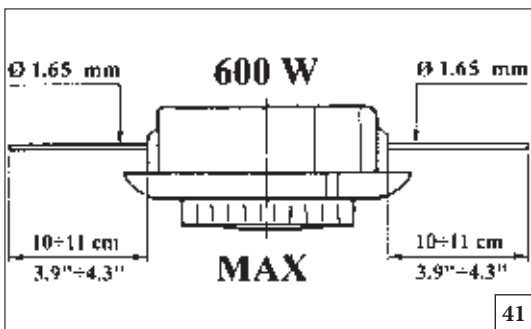

Slovensky

## ÚDRŽBA

### HLAVA S NYLONOVÝMI VLÁKNAMI

Používajte vždy originálne vlákno rovnakého priemeru, aby ste predišli preťaženiu motora (Obr. 41-42).

Obr. 43 Pri práci predĺžite nylonové vlákno poklepaním hlavy o zem. Pri každom poklepaní sa vlákno predĺži o 2,5 cm.

**POZNÁMKA:** Hlavu neklepte o betón alebo dlažbu: môže to byť nebezpečné.

**⚠ UPOZORNENIE** - Aby sa znížilo nebezpečenstvo vážneho poranenia, nikdy nepoužívajte struny ani vlákna s kovom vnútri, ani iný materiál namiesto nylonových vlákien.

### VÝMENA NYLONOVÉHO VLÁKNA (8061)

1. Odskrutkujte uzáver (C, Obr. 44A) a odstráňte cievku (D). Na úplné odmontovanie hlavy odstráňte objímku (Obr. 44B).
2. Vlákno zložte na polovicu, jeden koniec nechajte približne o 10 cm dlhší ako druhý. Vložte vlákno do príslušného zárezu (B, Obr. 47) na cievke. Natočte v smere šípky.
3. Po natočení vlákna ho upevnite v príslušných zárezoch ako je znázornené na obr. 48B. Namontujte pružinu. Prestrčte vlákno cez očka (Obr. 49 - str. 34), zatiahnite ho smerom von a odblokujte. Hlavu upevnite uzáverom.

### VÝMENA NYLONOVÉHO VLÁKNA (8091)

1. Stlačte západku (Obr. 45) a odstráňte uzáver a vnútornú cievku.
2. Preložte vlákno na polovicu, nechajte jednu časť dlhšiu ako druhú o približne 14 cm. Vložte vlákno do príslušného zárezu (B, Obr. 46) na cievke. Natočte, v smere šípky, všetky vlákna v ich drážkach rovnakým spôsobom bez toho, aby ste ich prekřížili.
3. Po natočení vlákna ho upevnite v príslušných zárezoch ako je znázornené na obr. 48A. Namontujte pružinu. Prestrčte vlákno cez očka (Obr. 50 - str. 34) a zatiahnite ho smerom von. Hlavu upevnite uzáverom.

Slovenščina

## VZDRŽEVANJE

### GLAVA Z NAJLONSKO NITKO

Vedno uporabljajte samo nitke originalne debeline. Tako se izognete preobremenjevanju motorja (slika 41-42).

Slika 43 Ko želite podaljšati nitko, med delom rahlo potrkajte z glavo po tleh. Vsakič, ko potrkate ob tla, se nitka izvleče za približno 2,5 cm.

**OPOMBA:** Nikoli ne udarjajte z najlonsko glavo ob trde površine (beton, kamen). To je lahko nevarno.

**⚠ OPOZORILO** - Za zmanjšanje tveganja hudih telesnih poškodb namesto kosilnih niti iz najlona nikdar ne uporabljajte kablov ali žic s kovinskim ali kakšnim drugačnim jedrom.

### ZAMENJAVA NAJLONSKE NITKE (8061)

1. Odvijte gumb (C, slika 44A), izvlecite vreteno (D) in odstranite zaponko (slika 44B).
2. Preganite nitko, en del naj bo 10 cm daljši od drugega. Vstavite nitko v zarezo (B, slika 47). Nitko navijajte v smeri puščice.
3. Ko sta nitki naviti, zatakните vsako v svojo režo (slika 48B). Vstavite vzmet. Potegnite nitko skozi odprtino (slika 49 - stran 34), potegnite jo ven in sprostite. Glavo pritrdite z gumbom.

### ZAMENJAVA NAJLONSKE NITKE (8091)

1. Pritisnite na ploščico (slika 45) in odstranite pokrov in notranje vreteno.
2. Preganite nitko, en del naj bo 14 cm daljši od drugega. Vstavite nitko v zarezo (B, slika 46). Nitki navijajte v smeri puščice, pravilno vsako v svoj utor, nikoli ju ne križajte.
3. Ko sta nitki naviti, zatakните vsako v svojo režo (slika 48A). Vstavite vzmet. Potegnite nitko skozi odprtino (slika 50 - stran 34), in jo potegnite ven. Glavo zaprite z pokrovom.

Svenska

## UNDERHÅLL

### TRIMMERHUVUD FÖR NYLONTRÅD

Använd alltid tråd med samma diameter som originaltråden så att motorn inte överbelastas (Fig. 41-42).

Fig. 43 Stöt trimmerhuvudet lätt mot marken under arbetet för att få ut mer nylontråd. Vid varje stöt kommer det ut cirka 2,5 cm tråd.

**OBSERVERA!** Stöt inte trimmerhuvudet mot hårda ytor som cement eller stenar. Det kan vara farligt.

**⚠ VARNING!** För att minska risken för allvarliga skador, använd aldrig kablar eller trådar med en kärna av metall eller annat material i stället för nylonskärtrådar.

### BYTE AV NYLONTRÅD (8061)

1. Skruva ur ratten (C, Fig. 44A) och ta ut spolen (D). Ta bort seegerringen (Fig. 44B) för att kunna demontera trimmerhuvudet helt.
2. Vik tråden dubbel, men se till att den ena änden är cirka 10 cm längre än den andra. Sätt in tråden i det speciella hålet (B, Fig. 47) i spolen. Linda upp tråden i pilens riktning.
3. När all tråd lindats upp, blockera den i de speciella skårorna enligt illustrationen i Fig. 48B. Montera fjädern. Sätt in tråden i hålen (Fig. 49 - sid. 34), dra ut den och frigör den. Blockera trimmerhuvudet med ratten.

### BYTE AV NYLONTRÅD (8091)

1. Tryck på tungan (Fig. 45) och ta av locket och spolen som finns inuti huvudet.
2. Vik tråden dubbel, men se till att den ena änden är cirka 14 cm längre än den andra. Blockera tråden i den speciella skåran (B, Fig. 46) som finns på spolen. Linda upp trådändarna i pilens riktning på avsedd plats. Linda trådändarna jämnt och se till att de inte trasslas ihop.
3. När all tråd lindats upp, blockera den i de speciella skårorna enligt illustrationen i Fig. 48A. Montera fjädern. Sätt in tråden i hålen (Fig. 50 - sid. 34) och dra ut den. Blockera trimmerhuvudet med locket.





45

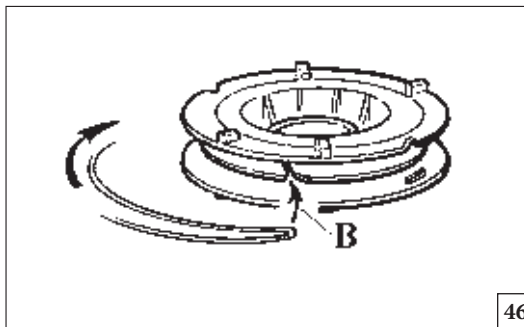

46

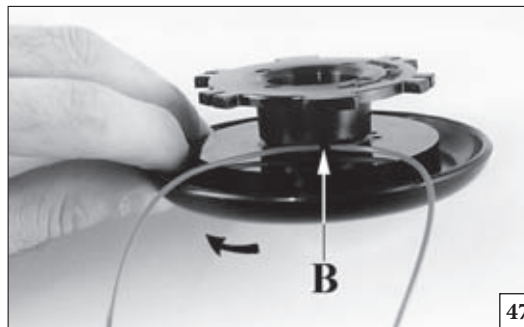

47



48A

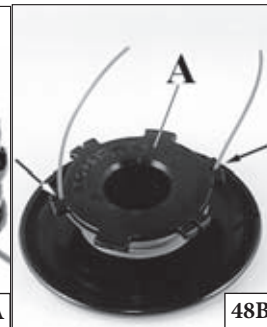

48B

Hrvatski

## ODRŽAVANJE

## GLAVA ZA NAJLON

Upotrebljavajte uvijek nit istog promjera kao originalna nit kako ne biste preopteretili motor (Slika 41-42).

**Slika 43** Ako želite produžiti najlonsku nit, udarite glavom teren za vrijeme rada. Nakon svakog udarca nit će se izdužiti za otprilike 2,5 cm.

**OPASKA:** Nemojte udariti glavom o cement ili na pločnik, jer bi moglo biti opasno za vas.

**⚠ NAPOMENA - Radi smanjenja opasnosti od teških ozljeda, nemojte nikad koristiti kabele ni niti s metalnom jezgrom ili drugi materijal umjesto najlonskih reznih niti.**

## ZAMJENA NAJLONSKE NITI (8061)

1. Odvrnite okrugli držak (C, Slika 44A) i izvucite namotaj (D). Ako želite odmontirati u potpunosti glavu, skinite seeger (Slika 44B).
2. Presavijte nit na pola, i to tako da jedna strana bude duža od druge za otprilike 10 cm. Umetnite nit u zasebnu ušicu (B, Slika 47) na namotaju. Namotajte nit u smjeru naznačenom strelicom.
3. Nakon što ste namotali nit, blokirajte ga u zasebnim urezima, kao što je naznačeno na Slici 48B. Postavite oprugu. Utaknite nit kroz ušice (Slika 49 - str. 34), povucite ga prema vani i odblokirajte ga. Blokirajte glavu okruglim drškom.

## ZAMJENA NAJLONSKE NITI (8091)

1. Pritisnite jezičac (Slika 45) i odstranite čep i unutrašnji namotaj.
2. Presavijte nit na pola, i to tako da jedna strana bude duža za otprilike 14 cm. Blokirajte nit u zaseban urez (B, Slika 46) na namotaju. Namotajte nit u smjeru naznačenom strelicom, i to svaku nit u vlastitom utoru, na jednolik način i bez ispreplitanja.
3. Nakon što ste namotali nit, blokirajte je u zasebnim prorezima, kao što je naznačeno na Slici 48A. Postavite oprugu. Utaknite nit kroz ušice (Slika 50 - str.34) i povucite ga prema vani. Blokirajte glavu poklopcem.

Română

## ÎNTREȚINEREA

## CAPUL DE TĂIERE CU FIRE DE NAILON

Folosiți întotdeauna același diametru ca al firului original, pentru a nu supraîncărca motorul (Fig. 41-42).

**Fig. 43** Pentru a lungi firul de nailon, loviți capul de tăiere de pământ în timpul lucrului. La fiecare lovitură vor ieși aprox. 2,5 cm de fir.

**NOTĂ:** Nu loviți capul de tăiere de ciment sau de pavaj: poate fi periculos.

**⚠ ATENȚIE - Pentru a reduce riscul de leziuni grave, nu utilizați niciodată cabluri sau fire cu miezul din metal sau alte materiale în locul firelor de tăiere din nailon.**

## ÎNLOCUIREA FIRULUI DE NAILON (8061)

1. Deșurubați butonul (C, Fig. 44A) și scoateți bobina (D). Pentru a demonta complet capul de tăiere, scoateți inelul Seeger (Fig. 44B).
2. Îndoți firul în două, lăsând o parte mai lungă decât cealaltă cu aprox. 10 cm. Introduceți firul în creștătura specială (B, Fig. 47) de pe bobină. Înfășurați în direcția săgeții.
3. După ce ați terminat de înfășurat firul, blocați-l în creștăturile speciale, așa cum se arată în Fig. 48B. Montați arcul. Introduceți firul prin ochiuri (Fig. 49 - pag. 34), trageți-l spre exterior și deblocați-l. Blocați capul de tăiere cu ajutorul butonului.

## ÎNLOCUIREA FIRULUI DE NAILON (8091)

1. Apăsați pe clapetă (Fig. 45) și scoateți capacul și bobina internă.
2. Îndoți firul în două, lăsând o parte mai lungă decât cealaltă cu aprox. 14 cm. Blocați firul în creștătura specială (B, Fig. 46) de pe bobină. Înfășurați fiecare fir, în direcția săgeții, în propriul său locaș, în mod uniform și fără a le încurca.
3. După ce ați terminat de înfășurat firul, blocați-l în creștăturile speciale, așa cum se arată în Fig. 48A. Montați arcul. Introduceți firul prin ochiuri (Fig. 50 - pag. 34) și trageți-l spre exterior. Blocați capul de tăiere cu ajutorul capacului.



49

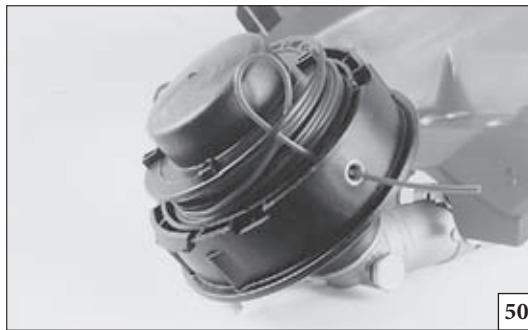

50



51

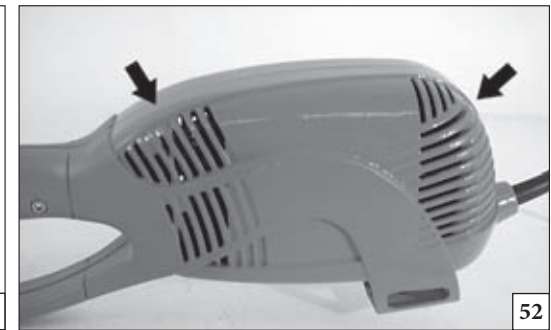

52

Slovensky

## ÚDRŽBA - PREPRAVA

**⚠ UPOZORNENIE - Pred vykonaním akejkoľvek údržby odpojte prístroj od siete.** Skontrolujte, či je zrezávacia čepeľ (A, Obr. 51), namontovaná na ochranný kryt, nabrúsená.

## ELEKTRICKÝ MOTOR

Pravidelne čistite vetracie otvory motora stlačeným vzduchom (Obr. 52).

**⚠** Nepokúšajte sa o nepovolené opravy ani neotvárajte kryt motora.

## PREPRAVA

**⚠** Aby ste znížili riziko náhodného spustenia do chodu, stroj nikdy neprenášajte, ak ostala zástrčka vsunutá v zásuvke elektrickej siete ani nedržte prst na vypínači.

Slovenščina

## VZDRŽEVANJE - PREVOZ

**⚠ OPOZORILO - Vedno izvlecite vtikač iz omrežja preden začnete s kakršnikoli vzdrževalnim posegom.**

Prepričajte se, da je rezilo za rezanje nitke (A, slika 51), nameščeno na varnostnem ščitniku, dobro nabrušeno.

## ELEKTROMOTOR

Hladilna rebra motorja redno čistite s stisnjenim zrakom (slika 52).

**⚠** Ne lotevajte se nedovoljenih popravil in ne odpirajte ohišja motorja.

## PREVOZ

**⚠** Da preprečite nevarnost nehotenega vklopa, stroja nikdar ne prenašajte s priključenim vtičem ali tako, da bi pri tem imeli prst na zagonskem stikalu.

Svenska

## UNDERHÅLL - TRANSPORT

**⚠ VARNING! Dra ut stickkontakten ur eluttaget innan något underhåll görs.** Kontrollera att trimmertrådens kniv (A, Fig. 51) som är monterad på skyddskåpan är välslipad.

## ELMOTOR

Rengör regelbundet motorns kylgaller med tryckluft (Fig. 52).

**⚠** Försök inte att göra ej auktoriserade reparationer och öppna inte motorkåpan.

## TRANSPORT

**⚠** För att minska risken för tillfällig start, transportera aldrig maskinen med stickkontakten isatt eller genom att hålla fingret på startknappen.

--	--	--	--

Hrvatski	Română	
<b>ODRŽAVANJE - PRIJEVOZ</b>	<b>ÎNȚREȚINEREA – TRANSPORTUL</b>	
<p><b>⚠ NAPOMENA - Iskopčajte utikač iz napojne mreže prije nego što pristupite bilo kakvom radu na održavanju.</b>            Provjerite da li je rezaljka niti (A, Slika 51) koja je postavljena na sigurnosnom štitniku naoštrena.</p> <p><b>ELEKTRIČNI MOTOR</b>            Povremeno čistite pregradu za rashlađivanje motora na komprimirani zrak (Slika 52).</p> <p><b>⚠</b> Nemojte vršiti neovlaštene popravke i ne otvarajte štitnik motora.</p> <p><b>PRIJEVOZ</b></p> <p><b>⚠</b> Radi smanjivanja opasnosti od slučajnog pokretanja, nemojte nikad prenositi stroj s ukopčanim utikačem ili držeći prst na prekidaču za pokretanje.</p>	<p><b>⚠ ATENȚIE - Scoateți ștecherul din priză înainte de a efectua orice operație de întreținere.</b>            Verificați ca lama pentru tăierea firului (A, Fig. 51) montată pe capacul de protecție să fie ascuțită.</p> <p><b>MOTORUL ELECTRIC</b>            Curățați periodic grătarele de răcire ale motorului, folosind aer comprimat (Fig. 52).</p> <p><b>⚠</b> Nu încercați să efectuați reparații neautorizate și nu deschideți carterul motorului.</p> <p><b>TRANSPORTUL</b></p> <p><b>⚠</b> Pentru a reduce riscul de pornire accidentală, nu transportați niciodată aparatul cu ștecherul introdus în priză sau ținând degetul pe întrerupătorul de pornire.</p>	

Slovensky	Slovenščina	Svenska
<p style="text-align: center;"><b>ÚDRŽBA - USKLADNENIE</b></p>	<p style="text-align: center;"><b>VZDRŽEVANJE - SKLADIŠČENJE</b></p>	<p style="text-align: center;"><b>UNDERHÅLL - FÖRVARING</b></p>
<p><b>MIMORIADNA ÚDRŽBA</b> Po ukončení sezóny, po intenzívnom používaní alebo vždy po dvoch rokoch bežného používania zabezpečte generálnu kontrolu, ktorú musí vykonať špecializovaný technik autorizovaného strediska.</p> <p><b>⚠ UPOZORNENIE:</b> Všetky operácie, ktoré nie sú opísané v tomto návode, musia byť vykonané autorizovaným servisom. Aby bola zaručená nepretržitá a správna činnosť stroja, nezabudnite, že pri prípadnej výmene jeho dielov sa musia použiť výhradne <b>ORIGINÁLNE NÁHRADNÉ DIELY</b>.</p> <p><b>⚠ Prípadné nepovolené zmeny a/alebo použitie neoriginálnych náhradných dielov môže spôsobiť vážne poranenie obsluhujúceho pracovníka, jeho smrť alebo smrť a poranenie iných osôb.</b></p> <p><b>USKLADNENIE</b></p> <p>Ak ostane stroj bez používania dlhú dobu:</p> <ul style="list-style-type: none"> <li>- Skontrolujte, či je pila odpojená od siete.</li> <li>- Dodržte všetky pravidlá údržby uvedenú vyššie.</li> <li>- Prístroj skladujte v suchom prostredí, najlepšie nie priamo na zemi a v dostatočnej vzdialenosti od zdrojov tepla.</li> <li>- Prístroj skladujte mimo dosahu detí.</li> </ul>	<p><b>IZREDNI VZDRŽEVALNI POSEGI</b> Na koncu sezone ob intenzivni rabi ali vsaki dve leti ob običajni uporabi, je priporočljiva splošna kontrola, ki naj bo izvedena ob prisotnosti specializiranega strokovnjaka servisne mreže.</p> <p><b>⚠ POZOR:</b> Vse vzdrževalne posege, ki niso opisani v tem priročniku, sme izvajati samo pooblaščenim servisnim centerim. Za zagotovitev neprekinjenega in pravilnega delovanja vašega stroja ne pozabite, da morate pri morebitni zamenjavi katerega od sestavnih delov uporabljati izključno <b>ORIGINALNE NADOMESTNE DELE</b>.</p> <p><b>⚠ Kakršnakoli nepooblaščen predelava in/ali uporaba neoriginalnih nadomestnih delov ima lahko za posledico hude telesne poškodbe ali smrt uporabnika ali drugih oseb.</b></p> <p><b>SKLADIŠČENJE</b></p> <p>Če stroja dlje časa ne nameravate uporabljati:</p> <ul style="list-style-type: none"> <li>- Poskrbite, da vtič ni vključen v omrežje.</li> <li>- Upoštevajte vsa gornja navodila za vzdrževanje.</li> <li>- Vašo električno žago vedno hranite na suhem, po možnosti dvignjenem mestu, proč od virov toplote.</li> <li>- Kadar kose ne uporabljate, jo shranite izven dosega otrok.</li> </ul>	<p><b>EXTRA UNDERHÅLL</b> Låt en specialiserad fackman från en auktoriserad serviceverkstad göra en allmän kontroll av utrustningen varje år vid säsongens slut vid intensiv användning och vartannat år vid normal användning.</p> <p><b>⚠ VARNING:</b> Allt underhållsarbete som inte beskrivs i denna manual måste göras av en auktoriserad serviceverkstad. För att garantera en konstant och regelbunden funktion på maskinen, kom ihåg att de eventuella bytena av reservdelar skall bytas mot <b>ORIGINAL RESERVDELAR</b>.</p> <p><b>⚠ Eventuella ej auktoriserade modifieringar och/eller användning av ej originalreservdelar kan orsaka operatören eller tredje part allvarliga eller dödliga skador.</b></p> <p><b>FÖRVARING</b></p> <p>Om maskinen ska stå stilla för längre perioder:</p> <ul style="list-style-type: none"> <li>- Kontrollera att stickkontakten inte sitter i eluttaget.</li> <li>- Följ samtliga underhållsanvisningar som givits ovan.</li> <li>- Förvara maskinen på en torr plats, om möjligt utan direkt kontakt med marken och långt från värmekällor.</li> <li>- Förvara trimmern utom räckhåll för barn.</li> </ul>

## KORIŠTENJE - USKLADIŠTAVANJE

## ÎNȚREȚINEREA - DEPOZITAREA

## IZVANREDNO ODRŽAVANJE

Preporučuje se - na kraju sezone kod intenzivne uporabe, a svake dvije godine kod uobičajenog korištenja - dati uređaj na opću provjeru specijaliziranom tehničaru naše servisne mreže.

**⚠ PAŽNJA: sve radove na održavanju koji nisu navedeni u ovim uputstvima treba obaviti ovlaštena radionica.** Imajte u vidu da se stalan i pravilan rad stroja jamči jedino ako dopunske dijelove zamijenite isključivo **ORIGINALNIM DOPUNSKIM DIJELOVIMA.**

**⚠ Eventualne neodobrene izmjene i/ili uporaba neoriginalnih rezervnih dijelova mogu prouzročiti teške tjelesne ili smrtne ozljede rukovatelja odnosno drugih osoba.**

## USKLADIŠTAVANJE

Ako uređaj nećete upotrebljavati duže vrijeme:

- Provjerite da je utikač iskopčan iz napojne mreže.
- Slijedite sve propise o održavanju koje smo prethodno opisali.
- Odložite stroj u suhoj prostoriji, po mogućnosti ne neposredno na pod i daleko od toplinskih izvora.
- Odložite trimmer van dohvata djece.

## ÎNȚREȚINEREA EXTRAORDINARĂ

La terminarea sezonului, după o utilizare intensivă, sau la fiecare doi ani, pentru o utilizare normală, este necesar să se efectueze un control general, care trebuie să fie realizat de un tehnician specializat de la rețeaua de asistență.

**⚠ ATENȚIE - Toate operațiile de întreținere care nu sunt indicate în acest manual trebuie să fie efectuate de un atelier autorizat.** Pentru a garanta o funcționare constantă și regulată a mașinii, rețineți că eventualele înlocuiri ale pieselor de schimb trebuie să fie efectuate numai cu **PIESE DE SCHIMB ORIGINALE.**

**⚠ Eventualele modificări neautorizate și/sau utilizarea unor piese de schimb neoriginale pot cauza rănirea gravă sau mortală a operatorilor sau a altor persoane.**

## DEPOZITAREA



Când mașina trebuie să rămână neutilizată pe perioade lungi:

- Verificați ca ștecherul să fie deconectat de la rețeaua de alimentare.
- Respectați toate normele de întreținere indicate mai sus.
- Păstrați aparatul într-o încăpere uscată, pe cât posibil nu în contact direct cu solul și departe de surse de căldură.
- Păstrați trimmerul electric într-un loc în care să nu fie la îndemâna copiilor.

**SK** TECHNICKÉ ÚDAJE**SLO** TEHNIČNI PODATKI**S** TEKNISKA DATA**BIH** **SRB** **HR** TEHNIČKI PODACI**RO** DATE TEHNICE

		8061	8091
Jednofázový elektrický motor - Enofazni motor - Enfas elmotor - Monofazni električni motor - Motor electric monofazat		EMAK	
Napätie - Napetost - Spänning - Napon - Tensiune	V	230	230
Prúd - Moč napajanja - Märkström - Nominalni intenzitet - Intensitate nominală	A	3.0	4.4
Frekvencia - Frekvenca - Frekvens - Frekvencija - Frecvență	Hz	50	50
Výkon - Moč - Effekt - Snaga - Putere	W	600	850
Šírka rezu - Širina reza - Klippbredd - Širina rezanja - Lățime de tăiere	cm	37	
Hmotnosť - Teža - Vikt - Težina - Greutate	kg	3.4	4.45

**SK** TECHNICKÉ ÚDAJE**S** TEKNISKA DATA**RO** DATE TEHNICE**SLO** TEHNIČNI PODATKI**BIH** **SRB** **HR** TEHNIČKI PODACI
**Odporúčané rezné nástroje - Priporočeni nastavki za rezanje - Rekomenderad skärutrustning -  
Preporučena rezna oprema - Dispozitive de tăiere recomandate**

Modely Modeli Modeller Modeli Model	Rezné nástroje Nastavki za rezanje Skärutrustning Rezna oprema Dispozitive de tăiere	Ochranné štíty Ščitniki Skydd Štitnici Capac de protecție
8061	 P.N. 60012019AR	P.N. 60022007R
8091		P.N. 60032012
8061	 P.N. 6308011A	P.N. 60022007R
8091		P.N. 60032012

**POZOR!!!**

Riziko poranenia sa zvyšuje montážou nesprávnych rezacích zariadení! Používajte výhradne odporúčané rezacie zariadenia.

**POZOR!!!**

Tveganje za delovno nezgodo je večje, če uporabljate napačno rezilo! Uporabljajte izključno priporočena rezila.

**VARNING!!!**

Olycksrisken är större vid felaktiga skäransordningar! Använd enbart de rekommenderade skäransordningarna och skydden.



**PAŢNJA!!!**

S pogrešnom reznom opremom postoji veća opasnost od nesreće! Koristite isključivo preporučenu reznu opremu i zaštite.

**ATENŢIE!!!**

Riscul de accidente este mai mare în cazul dispozitivelor de tăiere eronate! Utilizați exclusiv dispozitivele de tăiere și capacele de protecție recomandate.

<b>SK</b> TECHNICKÉ ÚDAJE <b>SLO</b> TEHNIČNI PODATKI	<b>S</b> TEKNISKA DATA <b>BIH SRB HR</b> TEHNIČKI PODACI	<b>RO</b> DATE TEHNICE
--	---	------------------------

			8061	8091
				
Hladina akustického tlaku - Nivo tlaka - Ljudtryck - Akustični pritisak - Presiune acustică	<b>dB (A)</b>	<b>L<sub>pA</sub></b> EN 786/A1	<b>86.0</b>	<b>87.0</b>
Tolerancia - Toleranca - Tveksamhet - Nesigurnost - Incertitudine	<b>dB (A)</b>		<b>2.0</b>	<b>2.0</b>
Nameraná hladina akustického výkonu - Izmerjen nivo akustične moči - Uppmätt ljudeffektivå - Izmerjena razina akustične snage - Nivel de putere acustică măsurat	<b>dB (A)</b>	2000/14/EC EN 22868 EN ISO 3744	<b>95.0</b>	<b>95.0</b>
Tolerancia - Toleranca - Tveksamhet - Nesigurnost - Incertitudine	<b>dB (A)</b>		<b>1.0</b>	<b>1.0</b>
Zaručená hladina akustického výkonu - Zagotovljen nivo hrupa - Garantirana razina - Akustične snage - Nivel de putere acustică garantat	<b>dB (A)</b>	<b>L<sub>wA</sub></b> 2000/14/EC EN 22868 EN ISO 3744	<b>96.0</b>	<b>96.0</b>
Úroveň vibrácií - Nivo vibracij - Vibrationsnivå - Razina vibriranja - Nivel de vibrații	<b>m/s<sup>2</sup></b>	EN 786A1	<b>5.4 (sx)</b> <b>3.1 (dx)</b>	<b>6.4 (sx)</b> <b>6.0 (dx)</b>
Tolerancia - Toleranca - Tveksamhet - Nesigurnost - Incertitudine	<b>m/s<sup>2</sup></b>	EN 12096	<b>2.0</b>	<b>2.0</b>





<b>VYHLÁSENIE O ZHODE</b>	<b>IZJAVA O SKLADNOSTI</b>	<b>EG-FÖRSÄKRAN OM ÖVERENSSTÄMMELSE</b>	<b>IZJAVA SUGLASNOSTI</b>	<b>DECLARAȚIE DE CONFORMITATE</b>	
<b>Slovensky</b>	<b>Slovenščina</b>	<b>Svenska</b>	<b>Hrvatski</b>	<b>Română</b>	
Dolupodpísaný,	Spodaj podpisana odgovorna oseba podjetja	Den undertecknade,	Dolje potpisani,	Subsemnatul,	
<b>EMAK spa via Fermi, 4 - 42011 Bagnolo in Piano (RE) ITALY</b>					
Vyhlasuje na svoju výhradnú zodpovednosť, že stroj:	izjavljam na lastno odgovornost, da proizvod:	försäkrar på eget ansvar att maskinen:	objašnjava na osobnu odgovornost da stroj:	declar pe propria mea răspundere că mașina:	
1. Typ: elektrická kosačka	1. Vrsta motorja: električna kosa	1. Vrsta: elektrisk trimmer	1. Tip: električni trimer za travu	1. Tip: trimmer electric pentru gazon	
2. Ochranná známka: / Typ:	2. Znamka: / Tip:	2. Varumärke: / Typ:	2. Marka: / Tip:	2. Marca: / Tipul:	
<b>EFCO 8061 - 8091</b>					
3. Identifikácia série	3. serijska identifikacija	3. Serienummer	3. Identifikacija serije	3. identificare de serie	
<b>308 XXX 0001 - 308 XXX 9999 (8061) - 309 XXX 0001 - 309 XXX 9999 (8091)</b>					
Spíňa požiadavky stanovené smernicou	odgovarja zahtevam podanih v smernicah	överensstämmer med kraven i direktiv	je potvrđeno prema odredbi direktive	este conformă cu prevederile din directiva	
<b>2006/42/EC - 2006/95/EC - 2004/108/EC - 2000/14/EC</b>					
Spíňa požiadavky nasledujúcich harmonizovaných noriem:	v skladu je z odredbami sledečih usklajenih norm:	överensstämmer med föreskrifterna i följande harmoniserade standarder:	primjeren je odredbama sadržanim u slijedećim usklađenim propisima:	este conformă cu dispozițiile din următoarele norme armonizate:	
<b>EN 55014 - EN 61000-3- 2 - EN 61000-3-3 - EN 786 - EN 60335-2-91</b>					
Bol dodržaný postup hodnotenia	Postopki za vrednotenje skladnosti	Föreskrivet förfarande för bedömning av överensstämmelse har följts	Izvršeni su slijedeći postupci za određivanje primjerenosti	Proceduri urmate pentru evaluarea de conformitate	
<b>Annex VI - 2000/14/EC</b>					

VYHLÁSENIE O ZHODE	IZJAVA O SKLADNOSTI	EG-FÖRSÄKRAN OM ÖVERENSSTÄMMELSE	IZJAVA SUGLASNOSTI	DECLARAȚIE DE CONFORMITATE	
Slovensky	Slovenščina	Svenska	Hrvatski	Română	
Nameraná úroveň zvukového výkonu	Izmerjen nivo akustične moči:	Uppmätt ljudeffektivå	Izmjerena razina akustične snage	Nivel de putere acustică măsurat	
<b>95.0 dB (A)</b>					
Zaručená hladina akustického výkonu	Zagotovljen nivo hrupa	Garantirana razina	Akustične snage	Nivel de putere acustică garantat:	
<b>96.0 dB (A)</b>					
Názov a adresa notifikovaného orgánu	Ime in naslov Instituta prijave	Det anmält organets namn och adress	Naziv i adresa nadležne ustanove	Numele și adresa Instituției notificatoare:	
<b>DPLF Pruf - und Zertifizierungstelle - Pos tfach 41 03 56 - D 34114 Kassel - EC number 0363</b>					
Typ rezného zariadenia: nylonový vlasec	Tip rezalne naprave: rezilo iz najlona	Typ av klippverktyg: nylonlina	Vrsta rezaljke: najlonski namotaj	Tipul dispozitivului de tăiere: fir de nailon	
Šírka rezania	Širina rezanja	Klippbredd	Širina reza	Lățimea de tăiere:	
<b>37 cm</b>					

Miesto výroby / Izdelano v / Ort / Proizvedeno u / Fabricat în: Bagnolo in piano (RE) Italy - via Fermi, 4

Dátum / Päivämäärä / Datum / Data / Data: 15/04/2010



Technická dokumentácia je uložená v administratívnom sídle - Technická správa.  
Tehnična dokumentacija je shranjena na upravnem sedežu - Tehnična direkcija.  
Teknisk dokumentation arkiverad på det administrativa sätet - Teknisk riktning.  
Tehnička dokumentacija je pohranjena u administrativnom sjedištu - Tehnička uprava.  
Documentația Tehnică este depusă la Sediul Administrativ - Direcția Tehnică.

## Tabuľka údržby

Prosím, nezabudnite, že nasledujúce intervaly údržby sa vzťahujú iba na normálne pracovné podmienky. Ak pracujete dlhšie ako za normálnych pracovných podmienok alebo za namáhavých podmienok, potom treba odporúčané intervaly primerane skrátiť		Pred každým použitím	Mesačne	Ak zistíte poškodenie alebo poruchu	Podľa potreby	Každých 6 mesiacov alebo 50 hod.	Raz za 1 rok alebo 100 hod.
Celý stroj	Kontrola (Úniky, praskliny a opotrebovanie)	X					
	Vyčistenie po ukončení dennej práce	X					
Kontroly (Vypínač, Poistka vypínača)	Kontrola činnosti	X					
Rezný nástroj	Kontrola (Poškodenie, ostrosť a opotrebovanie)	X					
Kryt rezného nástroja	Kontrola (Poškodenie a opotrebovanie)	X					
	Výmena		X	X			
Všetky prístupné skrutky a matice	Kontrola	X					
	Utiahnutie		X				
Rebrovanie krytu motora	Vyčistiť	X					
Prívodný napájací kábel	Skontrolovať: poškodenie a opotrebovanie	X					

## Program vzdrževania

Zavedajte se, da navedeni intervali vzdrževanja veljajo za običajne obratovalne pogoje. Če pri vsakodnevnom delu z napravo delate dlje, kot je običajno ali če delate v težkih pogojih, morate ustrezno skrajšati predlagane intervale.		Pred vsako uporabo	Mesečno	Ob poškodbi ali okvari	Po potrebi	6 mesecev ali 50 ur	1 leto ali 100 ur
Naprava v celoti	Pregled (puščanje, razpoke, obraba)	X					
	Očistite po končanem delovnem dnevu	X					
Krmilni elementi (Stikalo za vklop/izklop, Varnostno stikalo)	Preglejte delovanje	X					
Nastavki za rezanje	Preglejte (Poškodbe, ostrina in obraba)	X					
Ščitnik nastavkov za rezanje	Preglejte (Poškodbe in obraba)	X					
	Zamenjajte			X	X		
Vsi dosegljivi vijaki in matice	Preglejte	X					
	Ponovno zategnite		X				
Reže na ohišju motorja	Vyčistiť	X					
Napajalni kábel	Skontrolovať: poškodenie a opotrebovanie	X					

## Underhållstabell

Notera att följande underhållintervaller endast gäller vid normala driftförhållanden. Om ditt dagliga arbete kräver längre än normal drift eller svåra röjningsförhållanden gäller de föreslagna intervallen följaktligen vara kortare		Före varje användning	Varje månad	Vid skada eller bristfällighet	efter behov	6 månader eller 50 timmar.	1 år eller 100 timmar
Hela maskinen	Inspektera (läckage, sprickbildning och slitage)	X					
	Rengör efter dagligt arbete	X					
Kontroller (På/Avknapp, Säkerhetsströmbrytare)	Kontrollera drift	X					
Skärutrustning	Inspektera (skada, skärpa och slitage)	X					
Särutrustningens skydd	Inspektera (skada och slitage)	X					
	Byta ut		X	X			
Samtliga tillgängliga skruvar och muttrar	Inspektera	X					
	Dra åt		X				
Kedjekåpens kylhål	Rengör	X					
Matningskabel	Inspektera: skador och förslitningar	X					

## Tablica održavanja

Molimo vas uzmite u obzir da se vremenski razmaci koji slijede odnose isključivo na uobičajene radne uvjete. Ako vaš dnevni rad zahtijeva rukovanje strojem duže od uobičajenog ili se radi o strogim uvjetima rezanja, tada predložena vremenska razdoblja treba skratiti prema vlastitim prilikama		Prije svake uporabe	Mjesečno	Ako je oštećen ili pokvaren	Prema potrebi	6 mjeseci ili 50 h	1 godinu ili 100 h
Cijeli stroj	Pregledajte (gubitak, napuknutost i istrošenost)	X					
	Očistite nakon obavljenog dnevnog posla	X					
Kontrole (Prekidač rada, Sigurnosni prekidač)	Provjerite rad	X					
Rezna oprema	Pregledajte (oštećenost, oštrinu i istrošenost)	X					
Štitnik rezne opreme	Pregledajte (oštećenost i istrošenost)	X					
	Promijenite			X	X		
Svi dostupni vijci i matice	Pregledajte	X					
	Zategnite		X				
Otvori štitnika motora	Očistite	X					
Kabel za napajanje	Pregledajte radi: oštećenja i istrošenosti	X					

## Tabel de întreținere

Următoarele intervale de întreținere se referă doar la condițiile normale de utilizare. Dacă utilizarea zilnică este mai lungă decât este normal, sau în condiții de tăiere dificile, intervalele recomandate trebuie să fie cât mai apropiate, în mod adecvat.		Înainte de fiecare utilizare	Lunar	În caz de deteriorare sau defectare	În funcție de necesități	La fiecare 6 luni sau 50 ore	La fiecare 1 an sau 100 ore
Întreg aparatul	Verificați (pierderi, fisuri și uzură)	X					
	Curățați la terminarea lucrului zilnic	X					
Comenzile (întrerupătorul de funcționare, întrerupătorul de siguranță)	Verificați funcționarea	X					
Accesoriile de tăiere	Verificați (deteriorări și uzură)	X					
Capacul de protecție al blocului de tăiere	Verificați (deteriorări și uzură)	X					
	Înlocuiți			X	X		
Toate șuruburile și piulițele accesibile	Inspectați	X					
	Strângeți din nou		X				
Fantele carterului motorului	Curățați	X					
Cablul de alimentare	Verificați: deteriorări și uzură	X					

## RIEŠENIE PROBLÉMOV



**POZOR:** jednotku vždy zastavte a odpojte sviečku, až potom urobte všetky nápravné opatrenia podľa tabuľky dolu, samozrejme okrem tých, pri ktorých sa vyžaduje, aby bola jednotka v chode.

Ak sa vám nepodarilo problém odstrániť ani po overení všetkých príčin, obráťte sa na autorizovaný servis. Ak príčina problému nie je uvedená v tejto tabuľke, obráťte sa na autorizovaný servis.

PROBLÉM	MOŽNÉ PRÍČINY	RIEŠENIE
Motor sa nenašartuje alebo je jeho chod nepravidelný. (Uistite sa, že je prívodný elektrický kábel zapojený do elektrickej siete)	<ol style="list-style-type: none"> <li>1. Prívodný elektrický kábel je poškodený</li> <li>2. Poškodený motor</li> <li>3. Opatrované alebo poškodené kefky</li> </ol>	<ol style="list-style-type: none"> <li>1. Výmena: Zavolajte autorizované servisné stredisko</li> <li>2. Výmena: Zavolajte autorizované servisné stredisko</li> <li>3. Výmena: Zavolajte autorizované servisné stredisko</li> </ol>
Motor nedosiahne plnú rýchlosť.	<ol style="list-style-type: none"> <li>1. Napätie siete alebo kmitočet nie sú správne</li> <li>2. Dĺžka a prierez predlžovacieho kábla nie sú správne</li> </ol>	<ol style="list-style-type: none"> <li>1. Skontrolujte charakteristiky siete</li> <li>2. Odporúčané dĺžky predlžovacích káblov (230V); pozrite pokyny v kapitole Spustenie do prevádzky (str. 20)</li> </ol>
Nadmerné iskrenie štetiek	Opatrované alebo poškodené kefky	Výmena: Zavolajte autorizované servisné stredisko
Motor sa naštartuje a funguje, ale rezacie zariadenie sa neotáča	<ol style="list-style-type: none"> <li>1. Poškodený spoj alebo hriadeľ</li> </ol>	<ol style="list-style-type: none"> <li>1. V prípade potreby ich vymeňte; zavolajte autorizované servisné stredisko</li> </ol>



**POZOR:** Nikdy sa nedotýkajte rezacieho mechanizmu, kým je motor v činnosti.

## ODPRAVA PROBLEMOV



**POZOR:** vselej ugasnite stroj in odklopite napajalni kabel od električnega omrežja, preden se lotite odprave motenj s pomočjo napotkov v spodnji tabeli, razen v tistih primerih, ko se zahteva delovanje stroja.

Ko preverite vse možne vzroke in če motnja ni odpravljena, se obrnite na pooblaščen servisno službo. V kolikor naletite na problem, ki v tabeli ni naveden, se obrnite na pooblaščen servisno službo.

PROBLÉM	MOŽNI VZROKI	ODPRAVA
motor ne steče ali deluje s prekinitvami. (Preglejte, ali je napajalni kabel priključen na električno omrežje)	<ol style="list-style-type: none"> <li>1. Poškodovan napajalni kabel</li> <li>2. Poškodovan motor</li> <li>3. Obrabljene ali poškodovane ščetke</li> </ol>	<ol style="list-style-type: none"> <li>1. Zamenjajte: obrnite se na pooblaščen servisno službo</li> <li>2. Zamenjajte: obrnite se na pooblaščen servisno službo</li> <li>3. Zamenjajte: obrnite se na pooblaščen servisno službo</li> </ol>
Motor ne doseže polne hitrosti.	<ol style="list-style-type: none"> <li>1. Napačna omrežna napetost in frekvenca</li> <li>2. Napačna dolžina in presek podaljška</li> </ol>	<ol style="list-style-type: none"> <li>1. Preverite tehnične značilnosti omrežja</li> <li>2. Priporočena dolžina električnega podaljška (230V); glejte tabelo v poglavju Zagon (stran 20)</li> </ol>
Pretirano iskrenje štetk	Obrabljene ali poškodovane ščetke	Zamenjajte: obrnite se na pooblaščen servisno službo
Motor steče in deluje, vendar se rezilo ne vrti.	<ol style="list-style-type: none"> <li>1. Poškodovan zgib ali poškodovana prenosna gred</li> </ol>	<ol style="list-style-type: none"> <li>1. Po potrebi zamenjajte; obrnite se na pooblaščen servisno službo.</li> </ol>



**POZOR:** Nikdar se ne dotikajte rezila, medtem ko motor teče.

## PROBLEMLÖSNING

 **VARNING:** stanna alltid enheten och skilj matningskabeln från elnätet innan du utför alla korrigerande tester rekommenderade i nedanstående tabell, förutom när funktionen av enheten krävs.

När alla möjliga orsaker har kontrollerats och problemet inte är löst, vänd dig till ett auktoriserat servicecentra. Om ett problem skulle inträffa som inte finns angivet i den här tabellen, vänd dig till ett auktoriserat servicecentra.

PROBLEM	MÖJLIGA ORSAKER	LÖSNING
Motorn startar inte eller har oregelbunden funktion. (Se till att matningskabeln är ansluten till nätet)	<ol style="list-style-type: none"> <li>1. Matningskabel skadad</li> <li>2. Motor skadad</li> <li>3. Borstar utslitna eller skadade</li> </ol>	<ol style="list-style-type: none"> <li>1. Byt: vänd dig till ett auktoriserat servicecentra</li> <li>2. Byt: vänd dig till ett auktoriserat servicecentra</li> <li>3. Byt: vänd dig till ett auktoriserat servicecentra</li> </ol>
Motorn uppnår inte full hastighet.	<ol style="list-style-type: none"> <li>1. Nätspänning och frekvens inte korrekt</li> <li>2. Förlängningskabelns längd och tvärsnitt ej korrekta</li> </ol>	<ol style="list-style-type: none"> <li>1. Kontrollera nätegenskaperna</li> <li>2. Rekommenderad längd på förlängningskabeln (230 V); se tabell i kapitlet Start (Sid.20)</li> </ol>
För stor gnista från borstarna	Borstarna utslitna eller skadade	Byt: vänd dig till ett auktoriserat servicecentra
Motorn startar och fungerar men skärverktyget roterar inte	<ol style="list-style-type: none"> <li>1. Skarv eller transmissionsaxel skadad</li> </ol>	<ol style="list-style-type: none"> <li>1. Byt om nödvändigt; vänd dig till ett auktoriserat servicecentra.</li> </ol>
 <b>POZOR:</b> Vidrör aldrig skärordningen när motorn är igång.		

## OTKLANJANJE KVAROVA

 **PAŽNJA:** prije vršenja svih preporučenih pokušaja ispravaka iz donje tablice uvijek zaustavite jedinicu i iskopčajte kabel za napajanje iz mreže, osim ako se ne zahtijeva da jedinica radi.

Ukoliko ste provjerili sve moguće uzročnike, a problem je ostao neriješen, posavjetujte se s ovlaštenim centrom za tehničku pomoć. Ako se radi o problemu koji nije naveden u ovoj tablici, posavjetujte se s ovlaštenim centrom za tehničku pomoć.

PROBLEM	MOGUĆI UZROCI	RJEŠENJE
Motorn se ne pokreće ili nepravilno radi. (Uvjerite se da je kabel za napajanje priključen na mrežu)	<ol style="list-style-type: none"> <li>1. Oštećen kabel za napajanje</li> <li>2. Oštećen motor</li> <li>3. Istrošene ili oštećene četke</li> </ol>	<ol style="list-style-type: none"> <li>1. Promijenite: stupite u vezu s ovlaštenim centrom za tehničku pomoć</li> <li>2. Promijenite: stupite u vezu s ovlaštenim centrom za tehničku pomoć</li> <li>3. Promijenite: stupite u vezu s ovlaštenim centrom za tehničku pomoć</li> </ol>
Motorn ne dostiže punu brzinu.	<ol style="list-style-type: none"> <li>1. Neispravan mrežni napon i frekvencija</li> <li>2. Pogrešna dužina i promjer produžnog kabela</li> </ol>	<ol style="list-style-type: none"> <li>1. Provjerite karakteristike mreže</li> <li>2. Preporučene dužine produžnih kabela (230 V); vidi tablicu u poglavlju Pokretanje (str. 21)</li> </ol>
Pretjerano iskrenje četki	Istrošene ili oštećene četke	Promijenite: stupite u vezu s ovlaštenim centrom za tehničku pomoć
Motorn se pokrene i radi, ali rezna oprema se ne okreće	<ol style="list-style-type: none"> <li>1. Oštećeni zglobovi ili prijenosna osovina</li> </ol>	<ol style="list-style-type: none"> <li>1. Ako je potrebno - promijenite; kontaktirajte ovlaštenu servisnu centar</li> </ol>
 <b>POZOR:</b> Nemojte nikad dirati reznu opremu dok motor radi.		





Slovensky	Slovenščina	Svenska
<b>ZÁRUKA</b>	<b>GARANCIJSKA IZJAVA</b>	<b>GARANTIBEVIS</b>
<p>Tento prístroj bol navrhnutý a zrealizovaný pomocou najmodernejších výrobných techník. Výrobca poskytuje na svoje výrobky 24 mesačnú záruku od dátumu nákupu v prípade používania súkromnými osobami a pri používaní vo voľnom čase. V prípade profesionálneho používania je záruka obmedzená na 12 mesiacov.</p> <p><b>Všeobecné záručné podmienky</b></p> <ol style="list-style-type: none"> <li>Záruka je platná od dátumu nákupu. Výrobná spoločnosť prostredníctvom predajnej siete a technického servisu bezplatne vymení časti, ktoré sú chybné v dôsledku chyby materiálu, opracovania alebo výroby. Záruka neuberá kupujúcemu právne nároky vyplývajúce z občianskeho zákonníka v prípade chýb alebo kazov spôsobených predanou vecou.</li> <li>Technický personál zasiahne čo najrýchlejšie v časových lehotách, ktoré mu umožnia organizačné požiadavky.</li> <li>Na vyžiadanie záručnej opravy je potrebné predložiť oprávnenému personálu nižšie uvedený záručný list opečiatkovaný predajcom, vyplnený vo všetkých častiach a doplnený nákupnou faktúrou alebo pokladničným blokom, povinným na daňové účely, na ktorom je uvedený dátum nákupu.</li> <li>Záruka sa neuplatňuje v prípade: <ul style="list-style-type: none"> <li>Zjavnej absencie údržby,</li> <li>Nesprávneho používania výrobku alebo jeho poškodenia,</li> <li>Použitia nevhodných mazadiel alebo pohonných látok,</li> <li>Použitia neoriginálnych náhradných súčiastok alebo doplnkov,</li> <li>Zásahov vykonaných neoprávnenými osobami.</li> </ul> </li> <li>Výrobná spoločnosť vyníma zo záruky spotrebné materiály a súčasti, ktoré podliehajú bežnému funkčnému opotrebeniu.</li> <li>Záruka sa nevzťahuje na zásahy modernizácie alebo vylepšenia výrobku.</li> <li>Záruka nepokrýva nastavovanie a údržbu, ktoré by mali byť potrebné počas záručnej lehoty.</li> <li>Prípadné škody spôsobené prepravou musia byť ihneď nahlásené prepravcovi, inak záruku nemožno uplatniť.</li> <li>Na motory ostatných značiek (Briggs &amp; Stratton, Tecumseh, Kawasaki, Honda, atď.), namontované na naše prístroje, sa vzťahuje záruka poskytnutá výrobcami motora.</li> <li>Záruka nepokrýva prípadné škody, priame alebo nepriame, spôsobené osobám alebo na veciach poruchami prístroja alebo ktoré sú následkom núteného predĺženého pozastavenia jeho používania.</li> </ol>	<p>Ta naprava je bila konstruirana in proizvedena s pomočjo naj sodobnejših tehnik. Izdelovalec nudi garancijo za svoje izdelke za as 24 mesecev od nakupa za zasebno ali uporabo v prostem asu. Za profesionalno uporabo garancija velja le za 12 mesecev.</p> <p><b>Omejena garancija</b></p> <ol style="list-style-type: none"> <li>Garancijski rok začne teči z dnevom prodaje. Proizvajalec se obvezuje preko svoje prodajne in tehnično servisne mreže brezplačno nadomestiti vse dele, ki bi se izkazali za neustrezne zaradi materiala, obdelave ali proizvodnje. Ta garancija ne vpliva na kupčeve pravice, ki izhajajo iz zakonodaje, ki ureja posledice napak na napravi.</li> <li>Tehnično osebje bo vsa potrebna popravila izvedlo v kar najkrajšem možnem času in v skladu s potrebami organizacije.</li> <li><b>Vsi garancijski zahtevki morajo biti opremljeni s tem Garancijskim listom, v celoti izpolnjenim in z pečatom prodajalca, računom ali potrdilom, ki izkazuje datum nakupa. Navedeno pregleda oseba, ki odobri izvedbo popravila.</b></li> <li>Garancija ne velja in je razveljavljena kadar: <ul style="list-style-type: none"> <li>naprava očitno ni bila pravilno vzdrževana,</li> <li>se je naprava uporabljala za napačen namen ali je bila kakorkoli modificirana,</li> <li>so se uporabljala neprimerna sredstva za mazanje ali neustrezno gorivo,</li> <li>so bili uporabljeni neoriginalne nadomestni deli oz. nameščena neoriginalna dodatna oprema,</li> <li>so bila izvedena popravila s strani nepooblaščenega osebja.</li> </ul> </li> <li>Garancija ne vključuje potrošnih delov ali delov, ki so podvrženi normalni obrabi.</li> <li>Garancija ne vključuje dela za posodobitev ali izboljšavo naprave.</li> <li>Garancija ne vključuje pripravljalnih in servisnih opravil, potrebnih v garancijskem obdobju.</li> <li>Poškodbe, ki so nastale med prevozom, morate takoj prijaviti prevozniku: če tega ne storite, se garancija razveljavi.</li> <li>Motorje drugih proizvajalcev (Briggs &amp; Stratton, Tecumseh, Kawasaki, Honda, itd.), ki so nameščeni na naše naprave, pokrivajo garancije proizvajalcev motorjev.</li> <li>Garancija je vključuje poškodb ali škode, ki bi jo posredno ali neposredno utrpeli osebe ali stvari zaradi napak naprave ali zaradi daljših obdobj neuporabe naprave zaradi istih napak.</li> </ol>	<p>Denna maskin har formgivits och tillverkats med avancerad och modern produktionsteknik. När produkten används för privatbruk eller hobbybruk gäller tillverkarens produktgaranti i 24 månader, räknat från och med inköpsdatum. Garantin är begränsad till 12 månader vid yrkesbruk.</p> <p><b>Allmänna garantivillkor</b></p> <ol style="list-style-type: none"> <li>Garantin är giltig från och med inköpsdatum. Tillverkaren byter kostnadsfritt ut delar som har defekter i material, bearbetning eller tillverkning genom sitt nät av försäljnings- och servicefirmor. Garantikontraktet frångår inte köparen de i civilrätten fastslagna lagliga rättigheterna mot verkningar av defekter eller fel på den sålda produkten.</li> <li>Fel åtgärdas så snart som möjligt av servicefirmans personal, i mån av tid och med hänsyn tagen till servicefirmans organisation.</li> <li>För att kunna begära service under garantitiden måste användaren visa upp nedanstående garantibevis med återförsäljarens stämpel. Garantibeviset skall vara ifyllt i alla sina delar och åtföljas av en faktura eller ett kvitto eller annan handling där inköpsdatum framgår.</li> <li>Garantin upphör att gälla i följande fall: <ul style="list-style-type: none"> <li>Bristande underhåll,</li> <li>Felaktig användning av maskinen eller otillåtna ändringar på maskinen,</li> <li>Användning av fel typ av smörjmedel eller bränsle,</li> <li>Användning av icke original reservdelar eller tillbehör,</li> <li>Reparationer som har utförts av icke auktoriserad servicepersonal.</li> </ul> </li> <li>Tillverkarens garanti gäller inte förbrukningsartiklar eller komponenter som normalt utsätts för slitage vid användningen.</li> <li>Garantin gäller inte uppdateringar eller förbättringar av produkten.</li> <li>Garantin täcker inte de justeringar eller det underhåll som eventuellt kan krävas under garantiperioden.</li> <li>Transportören måste omedelbart informeras om eventuella skador som har uppkommit under transport. Om så inte sker blir garantin ogiltig.</li> <li>För motorer av andra varumärken (Briggs &amp; Stratton, Tecumseh, Kawasaki, Honda, osv.) som monteras på våra produkter gäller den garanti som motortillverkaren utställer.</li> <li>Garantin täcker inte direkta eller indirekta personsador eller skador på föremål som förorsakas av defekter på maskinen eller som följer av ett längre påtvingat avbrott i användningen av maskinen.</li> </ol>

MODEL - MODEL

DÁTUM - DATUM

MODELL

DATUM

VÝROBNÉ č.  
SERIJSKA ŠT.

PREDAJCA - TRGOVEC

SERIENUMMER

ÅTERFÖRSÄLJARE

KÚPENÉ OD P. - KUPIL g.

KÖPT AV

Nezasielajte! Priložite iba k prípadnej žiadosti o technický servis.  
Ne pošiljajte! Samo priložite k zahtevku ta tehnično garancijo.

Skicka inte! Bifoga endast begäran om teknisk garanti.

## GARANCIJSKI LIST

## CERTIFICAT DE GARANȚIE

Ovaj je stroj osmišljen i proizveden primjenjujući najmodernije tehničke postupke. Proizvođač daje garanciju za vlastite proizvode u trajanju od 24 mjeseca od datuma kupnje, za korištenje u privatne svrhe ili kao hobi. U slučaju profesionalne uporabe garancija vrijedi samo 12 mjeseci.

## Opći uvjeti garancije

- Garancija stupa na snagu od datuma kupnje. Proizvođač preko svoje prodajne mreže i tehničkih servisa besplatno zamjenjuje dijelove zbog neispravnosti materijala, radnih ili proizvodnih postupaka. Garancija ne uskraćuje kupcu zakonska prava predviđena građanskim zakonikom za posljedice prouzročene nepravilnošću ili nepropisnošću prodanih proizvoda.
- Tehničko osoblje će vas posjetiti u što kraćem vremenskom roku, sukladno s već programiranim radnim obvezama.
- Kod zahtjeva za servisiranje pod garancijom, ovlaštenom osoblju trebate pokazati potpuno ispunjen donji garancijski list s pečatom prodajnog mjesta i s priloženim računom o kupnji ili porezno važećim kontrolnim listićem blagajne, koji potvrđuju datum kupnje.**
- Garancija nije više važeća u slijedećim slučajevima:
  - očito pomanjkanje održavanja,
  - nepropisno korištenje ili prepravljnje proizvoda,
  - upotreba neprikladnih motornih ulja ili goriva,
  - neupotrebljavanje originalnih rezervnih dijelova ili dodatne opreme,
  - popravci izvršeni od strane neovlaštenog osoblja.
- Proizvođač ne pruža garanciju za potrošni materijal niti za dijelove izložene uobičajenom habanju tijekom rada.
- Garancija ne obuhvaća radove na dotjerivanju ili preinačenju proizvoda.
- Garancija ne pokriva razna podešavanja ni radove na održavanju kojima se pristupa tijekom garantnog roka.
- Moguću štetu prouzročenu tijekom prijevoza treba odmah prijaviti prevozniku; u protivnom garancija neće važiti.
- Za motore drugih proizvođača (Briggs & Stratton, Tecumseh, Kawasaki, Honda, itd.) koje se montira na naše strojeve, vrijedi garancija koju izdaje dotični proizvođač motora.
- Garancija ne pokriva izravnu ni neizravnu štetu nanešenu osobama ili stvarima, a do koje je došlo uslijed kvara na stroju ili je posljedica prisilnog i produženog nekorištenja stroja.

Acest aparat a fost conceput și realizat cu cele mai moderne tehnici de producție. Firma producătoare garantează produsele pe o perioadă de 24 de luni de la data de cumpărare, dacă sunt utilizate de particulari și ca hobby. Garanția este limitată la 12 luni în cazul utilizării profesionale.

## Condiții generale de garanție

- Garanția este recunoscută începând de la data cumpărării. Firma producătoare, prin rețeaua de vânzare și de asistență tehnică, înlocuiește gratuit piesele care sunt defecte din cauza materialului, a prelucrării sau a producerii. Garanția nu afectează drepturile legale ale cumpărătorului, prevăzute de codul civil, legate de consecințele defectelor sau ale viciilor cauzate de obiectul vândut.
- Personalul tehnic va interveni cât de repede posibil, în limitele de timp permise de exigențele de organizare.
- Pentru a cere asistență în garanție, este necesar să prezentați personalului autorizat certificatul de garanție de mai jos, ștampilat de vânzător, completat la toate rubricile, alături de factura de cumpărare sau de bonul fiscal obligatoriu, care dovedește data cumpărării.**
- Garanția se anulează în caz de:
  - Lipsă evidentă a întreținerii,
  - Utilizare incorectă a produsului sau modificări neautorizate,
  - Utilizarea unor lubrifianți sau a unor combustibili neadecvați,
  - Utilizarea unor piese de schimb sau a unor accesorii neoriginale,
  - Intervenții efectuate de personal neautorizat.
- Firma producătoare exclude din garanție materialele de consum și piesele supuse unei uzuri normale din cauza funcționării.
- Garanția exclude intervențiile de modernizare și de îmbunătățire ale produsului.
- Garanția nu acoperă punerea la punct și intervențiile de întreținere care ar putea fi necesare în timpul perioadei de garanție.
- Eventualele defecțiuni cauzate în timpul transportului trebuie să fie semnalate imediat transportatorului, în caz contrar garanția este anulată.
- Pentru motoarele de alte mărci (Briggs & Stratton, Tecumseh, Kawasaki, Honda etc.) montate pe aparatele noastre, este valabilă garanția acordată de producătorul motorului.
- Garanția nu acoperă eventualele daune, directe sau indirecte, cauzate persoanelor sau bunurilor de defecțiunile aparatului sau care rezultă din întreruperea forțată, prelungită, a utilizării acestuia.

MODEL - MODEL

DATUM - DATA

SERIJSKI Br.

SERIAL No

ZASTUPNIK - DEALER

KUPAC - CUMPĂRAT DE DL.

Nemojte slati! Priložite jedino zahtjevu za tehničku garanciju.  
Nu expediați! Anexați numai la o eventuală solicitare de garanție tehnică.

<b>SK</b>	<b>UPOZORNENIE!</b> - Tento návod musí sprevádzať prístroj počas celej doby jeho životnosti.
<b>SLO</b>	<b>OPOZORILO!</b> - Ta Priročnik za uporabnika mora ostati z napravo skozi njeno celotno življenjsko dobo.
<b>S</b>	<b>VARNING!</b> - Denna handbok måste åtfölja maskinen under maskinens hela livstid.
<b>BIH</b>	<b>SRB</b> <b>SRB</b> <b>PAŽNJA!</b> - Ovaj priručnik treba čuvati zajedno sa strojem tijekom čitavog njegovog radnog vijeka.
<b>RO</b>	<b>ATENȚIE!</b> - Acest manual trebuie să însoțească aparatul pe parcursul întregii sale durate de viață.



It's an **EMAK S.p.A.** trademark Member of the Yama Group  
 42011 Bagnolo in Piano (RE) Italy  
 Tel. +39 0522 956611 • Fax +39 0522 951555  
 service@emak.it • www.efco.it

